

## ***Paketimit Manual***

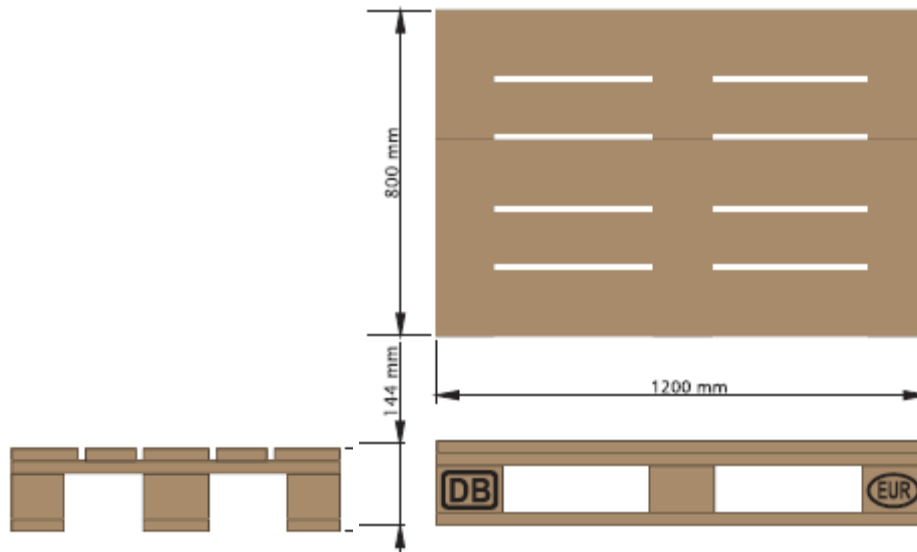

**Sistemi i automatizuar  
i ynë depo bën thirrje për  
pajtim në të  
ardhmen me kërkesat  
emëposhtme**

<p><b>A. Shpërndarjen në paleta Euro</b></p> <p>Ofrimit të vetëm në Euro paletës të përshtatshme për të lartë-bay ruajtje depo dhesistemeve të automatizuar përcjellë. Bateri të madhësive të 05 deri 14 që do të dërgohen vetëm në EURO paleta e dimensioneve të 1200 x 800 x 144 mm. Loading në drejtimin e udhëtimit.</p>	<p><b>Gjatësi (mm) 1200</b>  <b>Gjerësia (mm) 800</b>  <b>Lartësi Total (mm) 144</b>  <b>Lartësi Hyrja (mm) 100</b>  <b>egjër (kg) 28-32</b>  <b>Peshës totale e lejuar (kg) 1.000</b>  <b>Zona Loading (m2) 0.96</b>  <b>Vëllimi (m2) 0,144</b></p>
--	--



**B. kaci EURO (Pool kaci DIN 15146, Sheet 2, dimensionet normë dhe DIN 15147,m allrat normë)**

kaci Pool sheshtë me një sipërfaqe ngarkim të 800 x 1200 mm është një paletëkatër-palësh, dmth ajo mund të merret nga të gjitha anët pa asnjë pengesë. Është në pajtueshmëri me të gjitha pjesët e normave DIN dhe i plotëson të gjitha kërkesat ePool paletë Evropian.

### C. Prona e paletës Euro të përshtatshme për gjirin e lartë të deponimit

#### A. paletë Euro nuk është i përshtatshëm për përdorim në qoftë se:

- Një bord është zhdukur, është në një kënd apo është i prishur në të gjithë gjerësinë saj.
- Bordet në skajet dhe për dysheme janë thyer në atë masë sa që dy ose më shumë thonjtë dhe / ose boshte të vida janë të dukshme në çdo bord një, ose një ose më shumë thonjtë dhe boshte e vida janë të dukshme në më shumë se dy borde.
- Një bartës është zhdukur, është e dëmtuar ose të thyer në një masë të tillë që më shumë se një gozhdë apo bosht të një vidë është e dukshme.
- pjesë sa duket jo-të miratuara janë përdorur në riparimet e bëra të paletës (p.sh.bordet dhe / ose të bartësit të ketë qenë përdorur që janë shumë të hollë, tepër tëngushta, shumë të shkurtër, etj)
- gjendja e përgjithshme është aq e dobët që kapaciteti ngarkesë-mban nuk është më i siguroi (kalbur, i kalbur, bordet disa thyer dhe / ose të bartësit).



No missing bearers



Do not use non-approved parts!

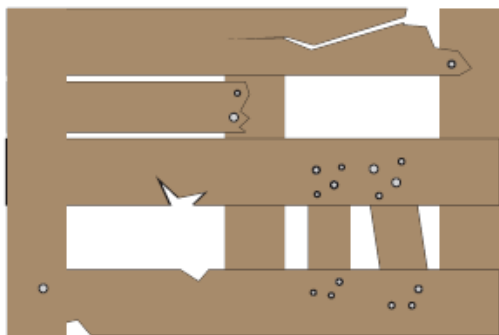

No damaged areas



#### A. Ofrimit dhe shkarkimin e bateri

16 Size bateri do të dorëzohet i drejtë jo në një paletë që nga toleranca e dalë është itejkaluar si i daullës 16 madhësisë '.

Drum dimensions:

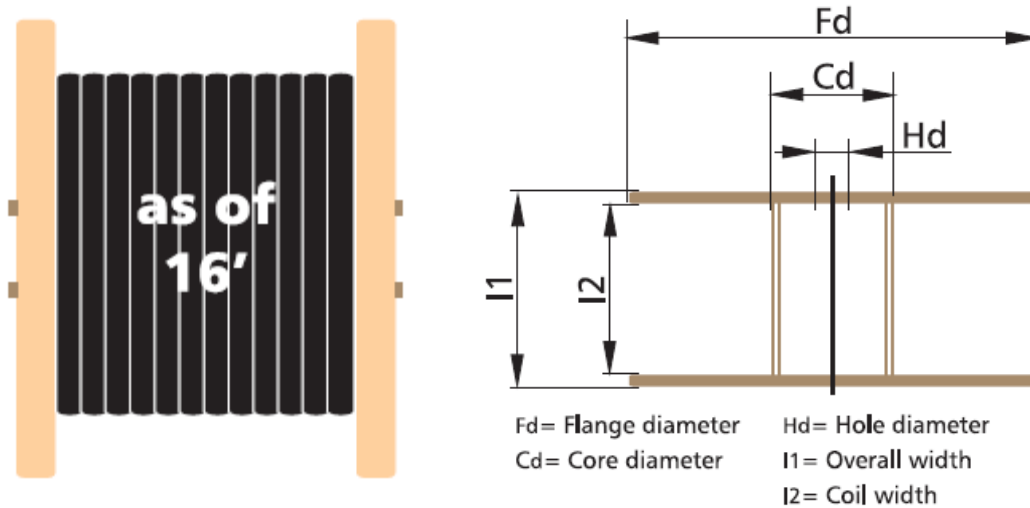

## Б. Тапани димензии (стандард)

Drum size	Flange diameter Fd	Core diameter Cd	Hole diameter Hd	Overall width I1	Coil width I2	Load capacity max.	Drum weight
Code	mm	mm	mm	mm	mm	kg	kg
5	500	150	56	470	410	100	8
6	630	315	56	415	315	250	17
7	710	355	80	520	400	250	25
8	800	400	80	520	400	400	31
9	900	450	80	690	560	750	47
10	1000	500	80	710	560	900	71
12	1250	600	80	890	670	1700	144
14	1400	710	80	890	670	2000	175
16/8	1600	800	80	1100	850	3000	280
18/10	1800	1000	100	1100	840	4000	380
20/12	2000	1250	100	1350	1045	5000	550
22/12	2240	1400	125	1450	1140	6000	710
25/14	2500	1400	125	1450	1140	7500	875
25/16	2500	1600	125	1450	1130	7500	900
28/18	2800	1800	140	1635	1280	10000	1175



## 2C Prona e bateri kabllor

### Bateri

- Moti-rezistente, me cilësi të trajtohet druri të përshtatshme për stacking, dhe i kapacitetit adekuat ngarkesës, që mbante, material presion (pressboard) nuk do të përdoren.
- Kapaciteti Load-kontabël të del përpara daulles duhet të përmbushë peshë të përgjithshme të plotë daulle.
- Pjesë që del përpara daulle do të jenë të përshtatshme për trajtimin nga një forklift. Pjesë që del përpara daulle duhet të shënohet me "HELUKABEL" ose për mbishkrim ose djegia, si dhe me drejtimin e caktuar të përsëritet në të dy anët e daulles.
- Diametër minimal thelbësore varet nga kërkesat e veçanta të rrezja Bending e kabllor dhe / ose tel për t'u dorëzuar.
- Madhësia e vrimë të bosht-up duhet të jetë midis 40 mm dhe 90 mm.
- Nuk do të ketë vida ose copa lidh projektuese përtej maksimal jashtë dimensioneve të lejuar për daulle.
- Nuk ka bateri plastike janë të lejuara.

### Dredha-dredha

- Shtresë e ndërmjetme e materialeve neutral, për mjedisin në përputhje çarrafësh (film) ose të ngjashme, material të përshtatshëm, në mes të core daulle dhe kabllor plagë. Nuk lejohen reklamat!
- Cable plagë në daulle të max. 80 mm larg nga buzë pjesë që del përpara. pastrimit të mjaftueshme nga toka do të jetë e garantuar.

### Cable / teli mbaron

- Të dyja anët e kabllit / tela ekspozuar dhe lehtësisht të arritshme për inspektim / testim. Length: approx. 150 mm
- Mbaron e kabllit / tel vulosur me një vulë lagështi-ngushtë dhe të siguruara nga leukoplast në daulle del përpara ose taping me spirale me shirit ngjitës mbetje të lira dhe lehtësisht i transportueshëm.
- Nuk do të ketë fund kabllor ose tel projektuese përtej maksimal jashtë dimensioneve të lejuar për daulle.

### Lartësia maksimale loading

Ajo do të vërehet kur dorëzimin e mallrave që lartësia maksimale 1600 mm ngarkimittë përfshirë. paletë nuk është tejkalu ar. Të gjitha bateri si të madhësisë 9 'duhet të dërgohen në pozicion vertikal. Kujdes i veçantë do të paguhet për të siguruar siç duhetkur dhënë bateri në pozicion vertikal. Kjo është për shkak se projektet e daulle filanxhëpërtej dimensionit paletë e 800 mm. daulle duhet të sigurohen nga wed ges ose të ngjashme për të dërguar.

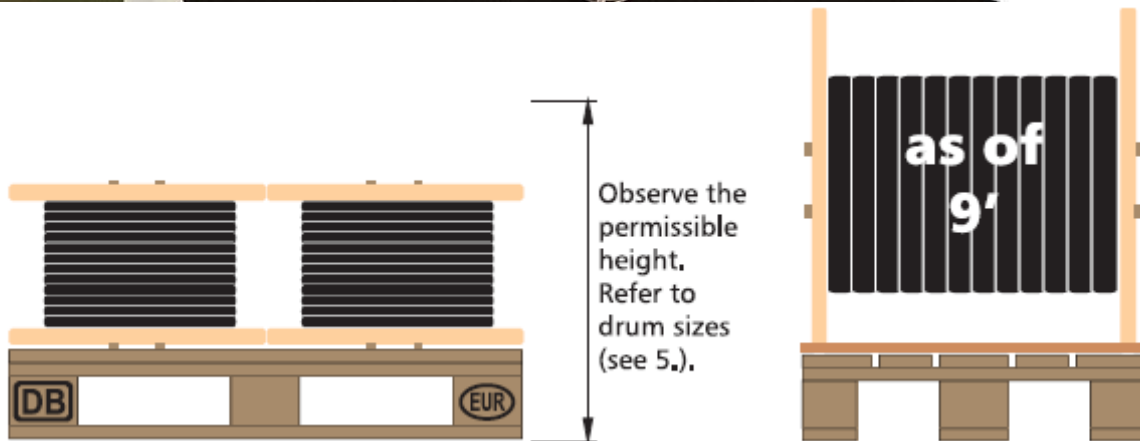

### Dalë e mallrave të ngarkuara

dalë e mallrave të ngarkuara nuk duhet të tejkalojë tolerancën e lejuar prej 50 mm.

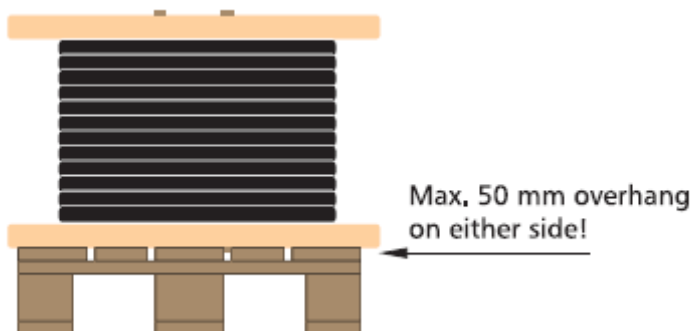

### 5A. Sigurimi i ngarkesës

Loading do të jenë të tilla që e mallrave të ngarkuara arrijnë të padëmtuara dhe në gjendje të përkryer në lokalet e marrësit për shkarkim këtu nga një forklift. baterimund të sigurohen me 5 shiritat mësoi ( p.sh. 3 në kundërvënie dhe 2 në drejtimingjatësor). Nga ana tjetër, film shtrirje ose prej druri mbulon mund të përdoren. Nuk dotë ketë plagë mbi film shtrirje hapje për heqjen pirun. Kapaciteti i ngarkesës, që mbante të zonës së automjetit loading, do të jetë i përshtatshëm për të ngarkesës në fjalë.

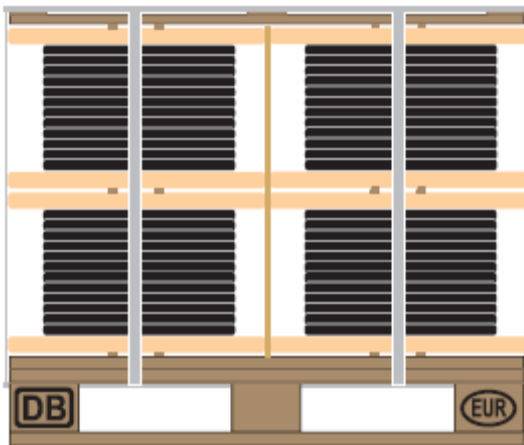

e.g. wooden cover with taugt straps, or film  
max. height: 1600 mm (incl. wooden cover)

### 5B. Ngarkesa Parandalimi nga Wedging së bashku

mallrave duhet të mbrohen në mënyrë adekuate ndaj zhvendosjes në tranzit në, masatë veçanta të përshtatshme (p.sh. shtresa e karton) do të parandaluar daulle flangesnga interlocking.

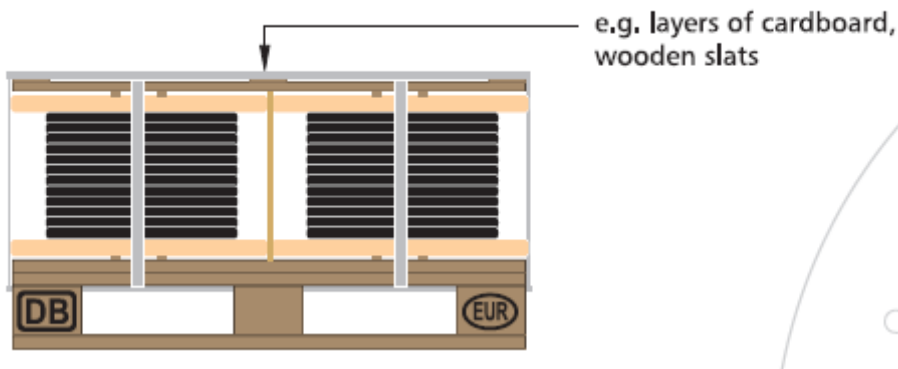

### Etiketimi

Etiketat duhet të jenë bashkëngjitur të tilla që identifikimi mund të lexohet lehtë me njëskaner mbajtur me dorë.

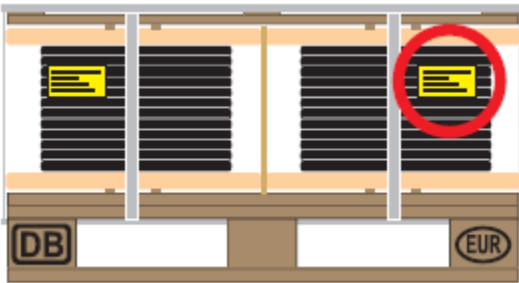

Spirale Per daulle, ose mbështjell vetëm një emërtim të jetë e bashkangjitur!  
Etiketa duhet të jetë e bashkangjitur të përshtatshme për skanim. (Jo të jetë e bashkangjitur me flanaxhë.)

### 7A. Stacking për paletë

Për trajtimin më të mirë, bateri vetëm të madhësisë së njëjtë do të përdoret në njëpaletë.

#### 4' Drum 1190 mm

Maximum loading height, incl. pallet

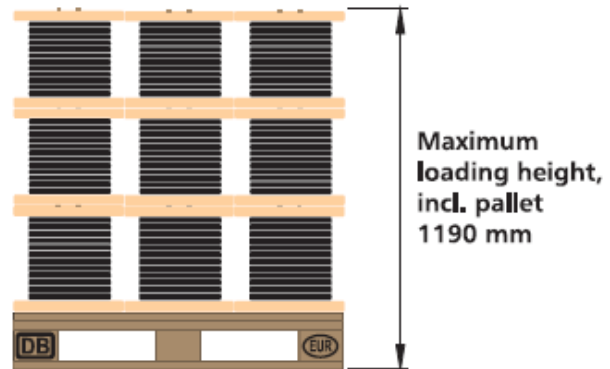

#### 5' Drum 1190 mm

Maximum loading height, incl. pallet

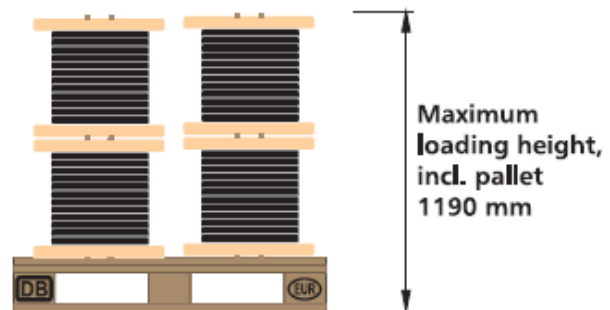



**6' Drum**      1190 mm      Maximum loading height, incl. pallet

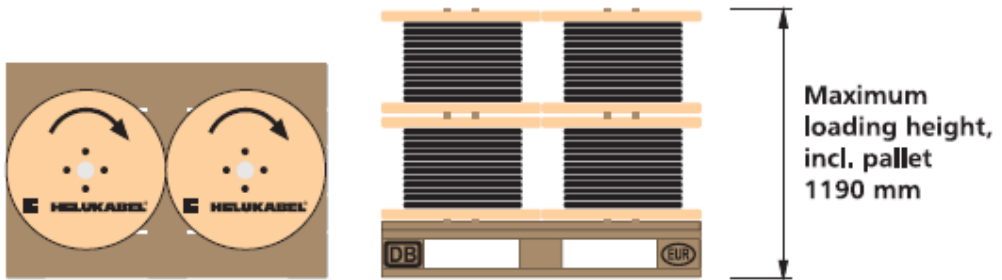

**7' Drum**      1190 mm } Maximum loading height, incl. pallet  
**8' Drum**      1190 mm }

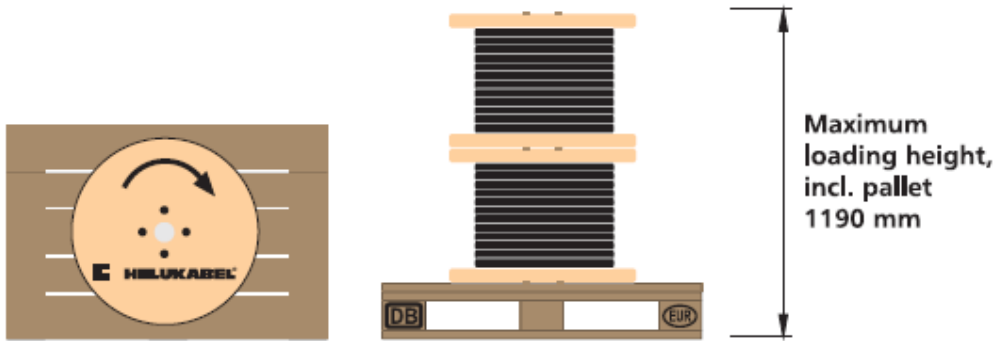

**9' Drum**      1190 mm } Maximum loading height, incl. pallet  
**10' Drum**      1190 mm }  
**12' Drum**      1400 mm }  
**14' Drum**      1600 mm }

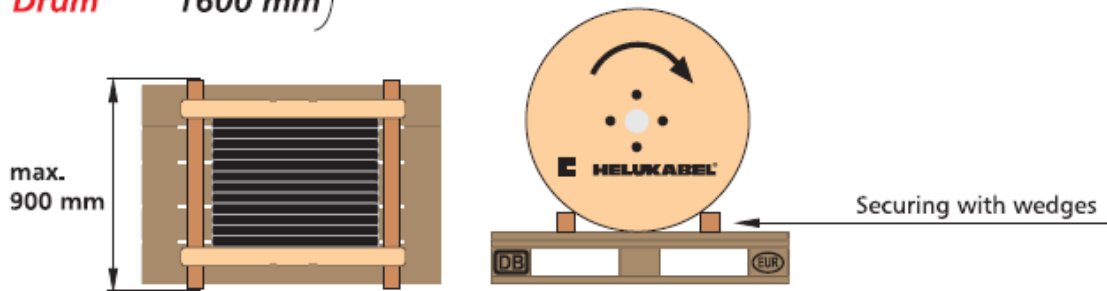

## 7B. Loading kartona të vetme-core përçuesve, etj

### Kartona të përçuesve të vetme-core

- Vendosin etiketat në mënyrë të tillë që ato mund të skanohen.
- Parandalimi i mallrave nga rrëshqitje duke siguruar me film shtrirje.
- Për të parandaluar deformim të kartona të përçuesve të vetme-core, aplikoni njëpresion të përshtatshëm kur dredha-dredha të filmit shtrirje.
- film Stretch nuk do të mbulojë hapje për heqjen pirun.
- dalë nuk duhet të tejkalojë 50 mm në të dyja anët.

Max ■. lartësi incl. kaci: 1190 mm.

- Shtresa e kartës së valëzuar në mes kaci dhe mallrave.

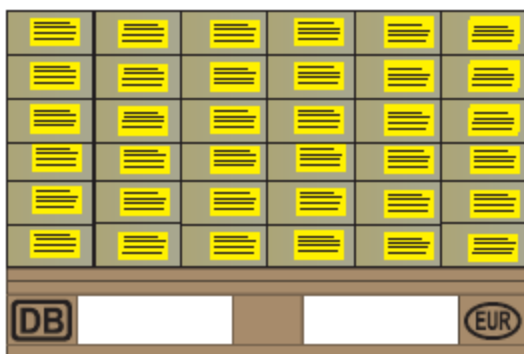

- Gjithmonë të bashkëngjitni etiketat të filmit saldim të tillë që ato mund të skanohen.
- Parandalimi i mallrave nga rrëshqitje duke siguruar me film shtrirje.
- Stretch film nuk do të mbulojë hapje për heqjen pirun.
- dalë nuk duhet të tejkalojë 50 mm në të dyja anët.
- Max. lartësi incl. kaci: 1190 mm.
- Shtresa e kartës së valëzuar në mes kaci dhe mallrave.

### Reels

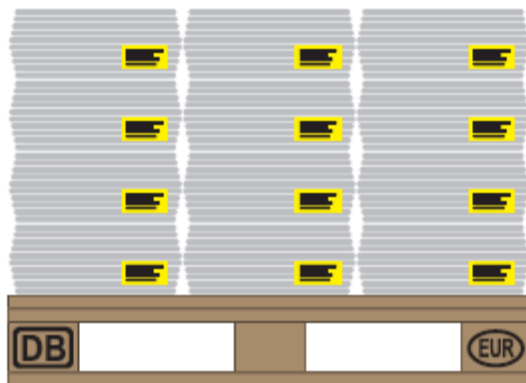



Kujdes ■ do të paguhet kur dhënë artikuj të ndryshëm në një dërgesë që këto janë të mbushura në kartona të veçantë të ri-paketimi në dërgesë.  
■ Asnjëherë paketë artikuj të ndryshëm në një kuti kartoni kaci pa përdorur të veçantatë ri-paketim kartona.  
Max ■. lartësi incl. kaci: 1190 mm

### Coil

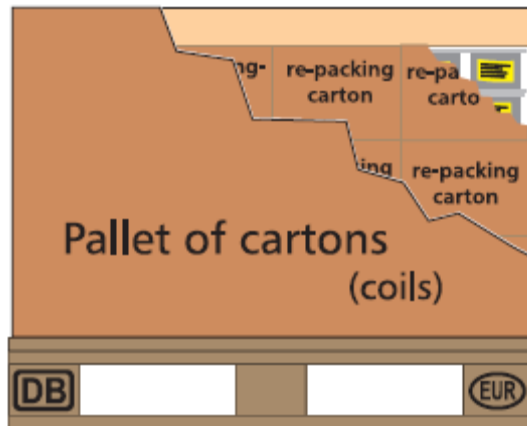

Kujdes duhet të paguhet kur dhënë dërgesat e artikujve në kuti tela që të dy kat dhemuret janë të veshur me karton të parandaluar dëmtimin.

### Wire mesh pallet

