



# ЕЛЕКТРОЛУКС Electrolux

*Industrija za elektricni greaci, gumeni proizvodi i servis*

Ovaj crtez e sopstvenost na Electrolux-Bitola.Bez negovo pismeno odobruvanje istoi nesmee da se prepisiva ,umnozava niti kopira bez soglasnost od Electroluks vo sproitivno se snosat posledici vo smisana clenovite 163 i 164 od krivicniot zakon R.M. (povreda na avtorsko pravo)

Electroluks is registered trademark of Elektroluks companies in Macedonia and other countries



Adresa: ul.Braka Mingovi 18, 7000 Bitola; tel: 047/203-330 ,203 900ul.A.Guslarot.1a 02/329 8 130 Skopje

[www.electrolux.com.mk](http://www.electrolux.com.mk) [www.elektroluks.com.mk](http://www.elektroluks.com.mk) e-mail: [elek-palenzo@mt.net.mk](mailto:elek-palenzo@mt.net.mk)





# ЕЛЕКТРОЛУКС Electrolux

*Industrija za elektricni greaci, gumeni proizvodi i servis*

Ovaj crtez e sopstvenost na Electrolux-Bitola.Bez negovo pismeno odobruvanje istoi nesmee da se prepisiva ,umnozava niti kopira bez soglasnost od Electroluks vo sprotivno se snosat posledici vo smisana clenovite 163 i 164 od krivicniot zakon R.M. (povreda na avtorsko pravo)

Electroluks is registered trademark of Elektroluks companies in Macedonia and other countries



Adresa: ul.Braka Mingovi 18, 7000 Bitola; tel: 047/203-330 ,203 900ul.A.Guslarot.1a 02/329 8 130 Skopje

[www.electrolux.com.mk](http://www.electrolux.com.mk) [www.elektroluks.com.mk](http://www.elektroluks.com.mk) e-mail: [elek-palenzo@mt.net.mk](mailto:elek-palenzo@mt.net.mk)





# ЕЛЕКТРОЛУКС Electrolux

Industrija za električni greači, gumeni proizvodi i servis

Ovaj crtež e sopstvenost na Electrolux-Bitola. Bez negovo pismo odobruvanje isfot nesmee da se prepisiva ,umnozava niti kopira bez soglasnost od Electrolux vo sproitivno se snosat posledici vo smisana clenovite 163 i 164 od kivicniot zakon R.M. (povreda na avtorsko pravo)

Electrolux is registered trademark of Elektroluks companies in Macedonia and other countries

| Bezeichnung                                                          | Typ                      | Erwärmung:       | Seite |
|----------------------------------------------------------------------|--------------------------|------------------|-------|
| <b>Einschraubheizkörper</b> (mit Rohrheizkörpern)                    |                          |                  |       |
| ohne Regelung                                                        | C/RK/3/G 1 1/2           | Wasser           | 1.0   |
| mit Thermostat                                                       | C/Th/RK/3/G 1 1/2        | Wasser           | 1.1   |
| mit Thermostat                                                       | C/Th/a/RK/3/G 1 1/4-2    | Wasser           | 1.2   |
| mit Trockengehschutz                                                 | C/RK/TRO/3/G 1 1/2       | Wasser           | 1.3   |
| ohne Regelung                                                        | C/i/INC/1/G 1 1/2        | Brauchwasser     | 1.4   |
| mit Thermostat                                                       | C/Th/i/INC/3/G 1 1/2     | Brauchwasser     | 1.5   |
| mit Doppelthermostat                                                 | C/Th/STB/i/INC/1/G 1 1/2 | Brauchwasser     | 1.6   |
| ohne Regelung                                                        | C/RE/3/G 1 1/2           | Öl               | 1.7   |
| mit Thermostat                                                       | C/Th/RE/3/G 1 1/2        | Öl               | 1.9   |
| mit Thermostat                                                       | C/Th/a/RE/3/G 1 1/4-2    | Öl               | 1.10  |
| mit Thermostat                                                       | C/RE/THO/2/G2            | Öl               | 1.11  |
| ohne Regelung                                                        | C/RR/3/G 1 1/2           | Div. Medien      | 1.12  |
| mit Doppelthermostat                                                 | C/Th/a/STB/RR/3/G 1 1/2  | Div. Medien      | 1.13  |
| <b>Einschraubheizkörper</b> (mit auswechselbarem Keramik-Heizkörper) |                          |                  |       |
| mit Thermostat                                                       | O/Th G 2                 | Hydraulik-Öl     | 3.0   |
| Einschraubheizkörper                                                 | G 5/8                    | Wasser, Öl, Luft | 3.1   |
| Einschraubheizkörper                                                 | G 1                      | Wasser, Öl, Luft | 3.3   |
| Einschraubheizkörper                                                 | O/42 (G 1 1/2)           | Wasser, Öl, Luft | 3.4   |
| Einschraubheizkörper                                                 | O/52 (G 2)               | Wasser, Öl, Luft | 3.5   |
| <b>Tankheizer</b>                                                    |                          |                  |       |
| Tankheizer                                                           | flexibel                 | Heizöl EL        | 4.1   |
| Tankheizer                                                           | G 2                      | Heizöl EL        | 4.1.1 |
| Tankheizer                                                           | Hydrauliköl              | Hydrauliköl      | 4.1.2 |
| Tankheizer                                                           | Natronlauge              | Natronlauge      | 4.1.3 |
| <b>Flanschheizkörper</b>                                             |                          |                  |       |
| Flanschheizkörper                                                    | DN 65 - DN 250           | Wasser, Öl       | 4.2   |
| <b>Tauchheizkörper</b> zum Einhängen                                 |                          |                  |       |
| Badwärmer                                                            |                          | Säuren - Laugen  | 5.0   |
| Badw. mit Thermostat                                                 |                          | Säuren - Laugen  | 5.1   |
| Z-Form-Heizkörper                                                    |                          | Flüssigkeiten    | 5.2   |
| Großtauchsieder                                                      | 1-5 kW                   | Flüssigkeiten    | 5.3   |
| Großtauchsieder                                                      | 2-15 kW                  | Flüssigkeiten    | 5.4   |
| Faßheizer                                                            |                          | Flüssigkeiten    | 5.5   |
| PTFE Badwärmer                                                       | raumsparend              | Flüssigkeiten    | 5.6   |
| PTFE Badw. m. Th.                                                    | raumsparend              | Säuren - Laugen  | 5.8   |
|                                                                      |                          | Säuren - Laugen  | 5.9   |



Adresa: ul.Braka Mingovi 18, 7000 Bitola; tel: 047/203-330 ,203 900ul.A.Guslarot.1a 02/329 8 130 Skopje

www.electrolux.com.mk www.elektroluks.com.mk e-mail: elek-palenzo@mt.net.mk





# ЕЛЕКТРОЛУКС Electrolux

Industrija za električni greači, gumeni proizvodi i servis

Ovaj crtež i sopstvenost na Electrolux-Bitola. Bez negovo pismo odobruvanje isfot nesmee da se prepisiva ,umozuva niti kopira bez soglasnost od Electroluks vo sproitivno se snosat posledici vo smisana clenovite 163 i 164 od kivicniot zakon R.M. (povreda na avtorsko pravo)

Electroluks is registered trademark of Elektroluks companies in Macedonia and other countries

| Bezeichnung                                  | Typ            | Erwärmung:     | Seite |
|----------------------------------------------|----------------|----------------|-------|
| <b>Heizkörper zur Raumheizung</b>            |                |                |       |
| Rippenrohr-Heizkörper                        |                | Luft           | 6.0   |
| Röhren-Heizkörper                            | Ø 42           | Luft           | 6.1   |
| Rippenrohr-Heizkörper                        | nach VDE       | Luft           | 6.2   |
| Rippenrohr-Heizkörper                        | mit Thermostat | Luft           | 6.3   |
| Röhren-Heizkörper                            | Ø 29           | Luft           | 6.4   |
| Schaltschrankheizungen                       |                | Luft           | 6.5   |
| Schaltschrankheizungen                       |                | Luft           | 6.6   |
| Heizlüfter                                   |                | Luft           | 6.7   |
| <b>Keramik-Heizkörper ohne Rohrmantel</b>    |                |                |       |
| Längsnuten                                   | Ø 15,5         | versch. Medien | 7.0   |
| Längsnuten                                   | Ø 26           | versch. Medien | 7.1   |
| Längsnuten                                   | Ø 37           | versch. Medien | 7.2   |
| Längsnuten                                   | Ø 47           | versch. Medien | 7.3   |
| gewendelte Nut                               | Ø 37           | versch. Medien | 7.4   |
| gewendelte Nut                               | Ø 47           | versch. Medien | 7.5   |
| <b>Verschiedene Heizeinrichtungen</b>        |                |                |       |
| Heizplatte                                   |                |                | 8.0   |
| Hochleistungsheizpatronen                    | Ø 6,5 - Ø 20   | Werkzeuge      | 8.1   |
| Flächen-Heizkörper                           |                | Flächen        | 8.3   |
| Ring-Heizkörper                              |                | zyl. Körper    | 8.4   |
| Parallelheizkabel                            |                | bis 165 °C     | 8.5   |
| Selbstregelndes Heizband                     |                | bis 120 °C     | 8.7   |
| Edelstahlmantel-Heizkabel                    |                | bis 600 °C     | 8.8   |
| <b>Hochleistungs-Rohrheizkörper Ø 8,4 mm</b> |                |                |       |
| Anwendung                                    |                |                | 9.0   |
| Aufbau                                       |                |                | 9.1   |
| Auslegung                                    |                |                | 9.2   |
| Diagramm                                     |                |                | 9.3   |
| Diagramm                                     |                |                | 9.4   |
| Tabelle                                      |                |                | 9.5   |
| Anschlußmöglichkeit                          |                |                | 9.6   |
| Befestigung                                  |                |                | 9.7   |
| Formgebung                                   |                |                | 9.8   |
| Rippen-Rohrheizkörper                        | Ø 28           | Luft           | 9.9   |
| Rippen-Rohrheizkörper                        | Ø 28           | Luft           | 9.11  |
| Komplette Luftherhitzer auf Anfrage          |                |                | 9.12  |



Adresa: ul.Braka Mingovi 18, 7000 Bitola; tel: 047/203-330 ,203 900ul.A.Guslarot.1a 02/329 8 130 Skopje

www.electrolux.com.mk www.elektroluks.com.mk e-mail: elek-palenzo@mt.net.mk







# ЕЛЕКТРОЛУКС Electrolux

*Industrija za elektricni greaci, gumeni proizvodi i servis*

Ovoj crtez e sopstvenost na Elektrolux-Bitola. Bez negovo pismo odobruvanje isfot nesmee da se prepisuva ,umnozava niti kopira bez soglasnost od Elektroluks vo sprotivno se snosat posledici vo smisana clenovite 163 i 164 od kivicniot zakon R.M. (povreda na avtorsko pravo)

Elektroluks is registered trademark of Elektroluks companies in Macedonia and other countries



### Explosiongeschützte Heizeinrichtungen

|                                     |               |      |
|-------------------------------------|---------------|------|
| Ex-Einschraub-Heizkörper            | Flüssigkeiten | 10.0 |
| Ex-Flansch-Heizkörper               | Flüssigkeiten | 10.1 |
| Ex-Niveauewächter                   |               | 10.2 |
| Ex-Raumheizkörper                   | Luft          | 10.3 |
| Ex-Temperatur-Regler                |               | 10.4 |
| Ex-Rippenrohr-Heizkörper            | Luft          | 10.5 |
| Ex-Rippenrohr-Heizkörper, Edelstahl | Luft          | 10.6 |



### Regeleinrichtungen

|                            |                  |      |
|----------------------------|------------------|------|
| Temperaturregler           | zum Einschrauben | 12.0 |
| Temperaturregler           | zum Einhängen    | 12.1 |
| Raum-Temperaturregler      | IP 30, IP 54     | 12.2 |
| Einbau-Temperaturregler    |                  | 12.3 |
| Einbau-Temperaturbegrenzer |                  | 12.5 |
|                            |                  | 12.6 |



Gaserhitzer

13.1



Durchlauferhitzer

14.1





# ЕЛЕКТРОЛУКС Electrolux

Industrija za električni greači, gumeni proizvodi i servis

Ovaj crtež e sopstvenost na Electrolux-Bitola. Bez negovo pismo odobruvanje isfot nesmee da se prepisiva ,umnozava niti kopira bez soglasnost od Electroluks vo sproitivno se snosat posledici vo smisana clenovite 163 i 164 od kivicniot zakon R.M. (povreda na avtorsko pravo)

Electroluks is registered trademark of Elektroluks companies in Macedonia and other countries



|                   |                                                                                                                                                                                    |
|-------------------|------------------------------------------------------------------------------------------------------------------------------------------------------------------------------------|
| Typ               | C/RK/3/G 1 1/2                                                                                                                                                                     |
| Anwendung         | Direkterwärmung von Wasser. Heizkörper zur Wassererwärmung in Edelstahlbehältern bitte anfragen, zur Brauchwassererwärmung in emaillierten Druckspeichern siehe Seite 1.5 bis 1.7. |
| Aufbau            | 3 kupfervernickelte Rohrheizkörper, 35 mm unbeheizt, Messing-Nippel G 1 1/2, Haube aus Stahl, glanzverzinkt, Schutzart IP 30, Kabelverschraubung um 360° verstellbar.              |
| Elektr. Anschluß  | 230 V Wechselstrom oder an 230/400 V Drehstrom, 12.000 Watt nur lieferbar für 3 x 400 V Drehstrom, Dreieckschaltung.                                                               |
| Sonderanfertigung | Andere Längen, unbeheizte Zonen, Leistungen, Spannungen und Werkstoffe, z. B. Edelstahl, Gewinde G 2 und Schutzart IP 65, sind lieferbar.                                          |

| Tauchlänge<br>ca. mm                     | Leistung<br>ca. Watt | Oberflächen-<br>belastung<br>Watt/cm <sup>2</sup> | Gewicht<br>ca. kg | Bestell-Nr. |
|------------------------------------------|----------------------|---------------------------------------------------|-------------------|-------------|
| Typ C/RK/3/G 1 1/2 mit 3 Rohrheizkörpern |                      |                                                   |                   |             |
| 175                                      | 2000                 | 9,0                                               | 0,7               | 0101 0071   |
| 230                                      | 3000                 | 9,7                                               | 0,8               | 0101 0081   |
| 330                                      | 4500                 | 9,6                                               | 1,0               | 0101 0091   |
| 405                                      | 6000                 | 10,2                                              | 1,1               | 0101 0101   |
| 520                                      | 7500                 | 9,8                                               | 1,3               | 0101 0111   |
| 620                                      | 9000                 | 9,7                                               | 1,5               | 0101 0121   |
| 770                                      | 12000                | 10,3                                              | 1,9               | 0101 0131   |



Adresa: ul.Braka Mingovi 18, 7000 Bitola; tel: 047/203-330 ,203 900ul.A.Guslarot.1a 02/329 8 130 Skopje

www.electrolux.com.mk www.elektroluks.com.mk e-mail: elek-palenzo@mt.net.mk





# ЕЛЕКТРОЛУКС Electrolux

Industrija za električni greači, gumeni proizvodi i servis

Ovaj crtež e sopstvenost na Electrolux-Bifolia. Bez negovo pismo odobruvanje isfot nesmee da se prepisiva ,umozuva niti kopira bez soglasnost od Electroluks vo sproitivno se snosat posledici vo smisana clenovite 163 i 164 od kivicniot zakon R.M. (povreda na avtorsko pravo)

Electroluks is registered trademark of Elektroluks companies in Macedonia and other countries



**Typ** mit Thermostat, Inneneinstellung  
C/Th/RK/3/G 1 1/2

**Anwendung** Direkterwärmung von Wasser. Heizkörper zur Wassererwärmung in Edelstahlbehältern bitte anfragen, zur Brauchwassererwärmung in emailierten Druckspeichern siehe Seite 1.5 bis 1.7.

**Aufbau** 3 kupfervernickelte Rohrheizkörper, 35 mm unbeheizt, Messing-Nippel G 1 1/2, Thermostat 0 bis 120° C, Schaltdifferenz 3 K, Schaltleistung 16 A bis 400 Volt, 1polig, Haube aus Stahl, glanzverzinkt, Schutzart IP 30, über 3000 Watt mit 2. Kabeleinführung Pg9 für die Steuerleitung.

**Elektr. Anschluß** Bis 3000 Watt an 230 Volt Wechselstrom, Thermostat schaltet direkt, über 3000 Watt an 230/400 Volt Drehstrom, Schaltschutz erforderlich, 12.000 W nur lieferbar für 3 x 400 V Drehstrom, Dreieckschaltung, Schaltschutz erforderlich.

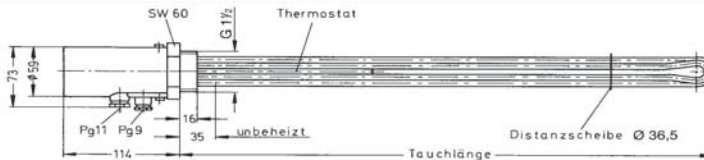

**Sonderanfertigung** Andere Längen, unbeheizte Zonen, Leistungen, Spannungen und Werkstoffe, z. B. Edelstahl, Gewinde G 2 und Schutzart IP 65, sind lieferbar.

| Tauchlänge ca. mm | Leistung ca. Watt | Oberflächenbelastung Watt/cm <sup>2</sup> | Gewicht ca. kg | Bestell-Nr. |
|-------------------|-------------------|-------------------------------------------|----------------|-------------|
| 175               | 2000              | 9,0                                       | 1,0            | 0102 0011   |
| 230               | 3000              | 9,7                                       | 1,1            | 0102 0021   |
| 330               | 4500              | 9,6                                       | 1,3            | 0102 0031   |
| 405               | 6000              | 10,2                                      | 1,4            | 0102 0041   |
| 520               | 7500              | 9,8                                       | 1,6            | 0102 0051   |
| 620               | 9000              | 9,7                                       | 1,8            | 0102 0061   |
| 770               | 12000             | 10,3                                      | 2,2            | 0102 0071   |

Ms-Schraubkappe, matt vernickelt, Schutzart IP 65, Ø 65, 140 mm hoch, Kabelverschraubung axial

Mehrpreis



Adresa: ul.Braka Mingovi 18, 7000 Bitola; tel: 047/203-330 ,203 900ul.A.Guslarot.1a 02/329 8 130 Skopje

www.electrolux.com.mk www.elektroluks.com.mk e-mail: elek-palenzo@mt.net.mk





# ЕЛЕКТРОЛУКС Electrolux

Industrija za električni greači, gumeni proizvodi i servis

Electrolux

Ovo je crtež i sopstvenost na Electrolux-Bifolia. Bez negovog pismeno odobrenja isfot nesmee da se prepisiva ,umnozava niti kopira bez soglasnost od Electrolux vo sprotno se snosaf posledici vo smisana clenovite 163 i 164 od kivicniot zakon R.M. (povreda na avtorsko pravo)

Electrolux is registered trademark of Elektroluks companies in Macedonia and other countries



**Typ** mit Thermostat, Außeneinstellung  
C/Th/a/RK/3/G 1 1/4, C/Th/a/RK/3/G 1 1/2, C/Th/a/RK/3/G 2

**Anwendung** Direkterwärmung von Wasser. Heizkörper zur Wassererwärmung in Edelstahlbehältern bitte anfragen, zur Brauchwassererwärmung in emaillierten Druckspeichern siehe Seite 1.5 bis 1.7.

**Aufbau** 3 kupfervernickelte Rohrheizkörper, 35 mm unbeheizt, Messing-Nippel G 1 1/4, G 1 1/2 oder G 2, Thermostat 30 bis 110° C, Schaltdiff. 5 K, Schaltleistung 16 A bis 400 Volt, Haube aus Stahl, lackiert, Schutzart IP 30. Durch Drehen der Haube kann die Kabeleinführung in jede gewünschte Position gebracht werden.

**Elektr. Anschluß** Bis 3000 W an 230 V Wechselstrom, einpoliger Thermostat schaltet direkt, bis 9000 W an 230/400 V Drehstrom, dreipoliger Thermostat schaltet direkt, 12.000 W nur lieferbar für 3 x 400 V Drehstrom, Dreieckschaltung, Schaltschutz erforderlich.

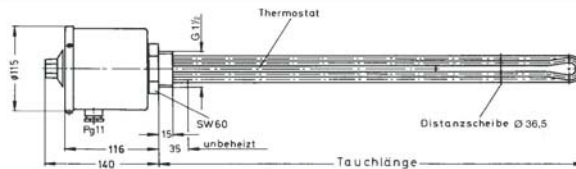

**Sonderanfertigung** Andere Längen, unbeheizte Zonen, Leistungen, Spannungen, Werkstoffe, z. B. Edelstahl sind lieferbar. Thermostat 0 bis 85° C, Schaltdiff. 4 K, 16 A bis 400 V ohne Mehrpreis lieferbar. Doppel-Thermostat 3 x 16 A bis 400 V (Regler 5-85° C, Schaltdiff. 12 K, Begrenzer 110° C) oder Temperatur-Begrenzer 0-110° C, 16 A bis 250 V (bei 2,3 und 12 kW 1polig, bei 4,5 bis 9 kW 3polig) bitte anfragen.

| Tauchlänge ca. mm | Leistung ca. Watt | Oberflächenbelastung Watt/cm <sup>2</sup> | Gewicht ca. kg | Bestell-Nr. Gewinde G 1 1/4 | Bestell-Nr. Gewinde G 1 1/2 | Bestell-Nr. Gewinde G 2 |
|-------------------|-------------------|-------------------------------------------|----------------|-----------------------------|-----------------------------|-------------------------|
| 175               | 2000              | 9,0                                       | 1,5            | 0103 1011                   | 0103 0011                   | 0103 2011               |
| 230               | 3000              | 9,7                                       | 1,6            | 0103 1021                   | 0103 0021                   | 0103 2021               |
| 330               | 4500              | 9,6                                       | 1,8            | 0103 1031                   | 0103 0031                   | 0103 2031               |
| 405               | 6000              | 10,2                                      | 1,9            | 0103 1041                   | 0103 0041                   | 0103 2041               |
| 520               | 7500              | 9,8                                       | 2,1            | 0103 1051                   | 0103 0051                   | 0103 2051               |
| 620               | 9000              | 9,7                                       | 2,3            | 0103 1061                   | 0103 0061                   | 0103 2061               |
| 770               | 12000             | 10,3                                      | 2,6            | 0103 1071                   | 0103 0071                   | 0103 2071               |

Kontroll-Leuchte  
Al-Haube, Schutzart IP 65, Ø 75 mm, 150 mm hoch, Tauchlänge + 15 mm  
zusätzliche Kabeleinführung Pg 9

Mehrpreis  
Mehrpreis  
Mehrpreis



Adresa: ul.Braka Mingovi 18, 7000 Bitola; tel: 047/203-330 ,203 900ul.A.Guslarot.1a 02/329 8 130 Skopje

www.electrolux.com.mk www.elektroluks.com.mk e-mail: elek-palenzo@mt.net.mk







# ЕЛЕКТРОЛУКС Electrolux

Industrija za električni greači, gumeni proizvodi i servis

Ovaj crtez e sopstvenost na Electrolux-Bifolia. Bez negovo pismo odobruvanje isfot nesmee da se prepisiva ,umnozava niti kopira bez soglasnost od Electroluks vo sproitivno se snosat posledici vo smisana clenovite 163 i 164 od kivicniot zakon R.M. (povreda na avtorsko pravo)

Electroluks is registered trademark of Elektroluks companies in Macedonia and other countries

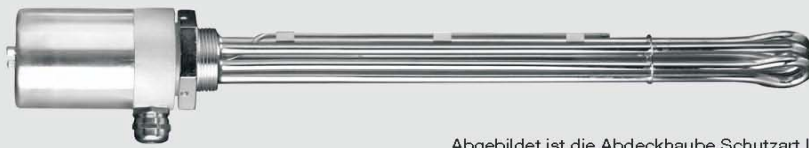

Abgebildet ist die Abdeckhaube Schutzart IP 65.

**Typ** mit Trockengehschutz  
C/RK/TRO/3/G 1 1/2

**Anwendung** Direkterwärmung von Wasser. Heizkörper zur Wassererwärmung in Edelstahlbehältern bitte anfragen, zur Brauchwassererwärmung in emaillierten Druckspeichern siehe Seite 1.5 bis 1.7.  
Bei Wassermangel unterbricht der Trockengehschutz den Stromkreis. Wasser nachfüllen, gelben Stopfen entfernen, mit einem Stift den blauen Knopf eindrücken und gelben Stopfen einsetzen. Der Stromkreis ist wieder geschlossen.

**Aufbau** 3 kupfervernickelte Rohrheizkörper, 45 mm unbeheizt, Messing-Nippel G 1 1/2, Haube aus Stahl, lackiert, Schutzart IP 30, Trockengehschutz, Ansprechtemperatur 165 °C (- 30 K), 3 x 40 A bis 400 V.

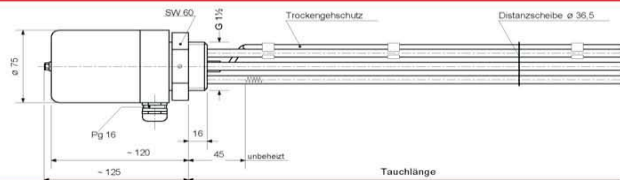

**Elektr. Anschluß** An 230 V Wechselstrom oder 230/400 V Drehstrom, 12.000 W nur lieferbar für 3 x 400 V Drehstrom, Dreieckschaltung, Trockengehschutz schaltet direkt.

**Einbau** **Der Fühler des Trockengehschutzes muß oben liegen. Einbau waagrecht. (Senkrecht nicht zulässig)**

**Sonderanfertigung** Andere Längen, unbeheizte Zonen, Leistungen, Spannungen und Werkstoffe, z. B. Edelstahl, Gewinde G 2 und Schutzart IP 65, sind lieferbar.

| Tauchlänge ca. mm | Leistung ca. Watt | Oberflächenbelastung Watt/cm <sup>2</sup> | Gewicht ca. kg | Bestell-Nr. |
|-------------------|-------------------|-------------------------------------------|----------------|-------------|
| 190               | 2000              | 9,0                                       | 1,1            | 0104 0011   |
| 245               | 3000              | 9,7                                       | 1,2            | 0104 0021   |
| 345               | 4500              | 9,6                                       | 1,4            | 0104 0031   |
| 420               | 6000              | 10,2                                      | 1,5            | 0104 0041   |
| 535               | 7500              | 9,8                                       | 1,7            | 0104 0051   |
| 635               | 9000              | 9,7                                       | 1,9            | 0104 0061   |
| 785               | 12000             | 10,3                                      | 2,3            | 0104 0071   |

Al-Haube, Schutzart IP 65, Ø 75 mm, 125 mm hoch  
Kabeleinführung um 360° verstellbar

Mehrpreis



Adresa: ul.Braka Mingovi 18, 7000 Bitola; tel: 047/203-330 ,203 900ul.A.Guslarot.1a 02/329 8 130 Skopje

www.electrolux.com.mk www.elektroluks.com.mk e-mail: elek-palenzo@mt.net.mk





# ЕЛЕКТРОЛУКС Electrolux

Industrija za električni greači, gumeni proizvodi i servis

Ovaj crtež e sopstvenost na Electrolux-Bifolia. Bez negovo pismo odobruvanje isfot nesmee da se prepisiva ,umnozava niti kopira bez soglasnost od Electroluks vo sproitivno se snosat posledici vo smisana clenovite 163 i 164 od kivicniot zakon R.M. (povreda na avtorsko pravo)

Electroluks is registered trademark of Elektroluks companies in Macedonia and other countries



|                       |                                                                                                                                                                                                                                                                                                                                                     |                                                                                                               |                           |
|-----------------------|-----------------------------------------------------------------------------------------------------------------------------------------------------------------------------------------------------------------------------------------------------------------------------------------------------------------------------------------------------|---------------------------------------------------------------------------------------------------------------|---------------------------|
| Typ                   | <b>ohne Regelung</b><br>a) C/I/INC/1/G 1 1/2<br>b) C/I/INC/3/G 1 1/2<br>Best.-Nr. 010500..                                                                                                                                                                                                                                                          | <b>mit Thermostat, Inneneinstellung</b><br>C/Th/I/INC/1/G 1 1/2<br>C/Th/I/INC/3/G 1 1/2<br>Best.-Nr. 010600.. | jeweils nur bis 2000 Watt |
| Anwendung             | Direkterwärmung von <b>Brauchwasser</b> in:<br>a) Stahl-emaillierten Druckspeichern mit Opferanode,<br>b) Speichern aus allen anderen Werkstoffen, bei Edelstahl entfällt der Widerstand, separater Doppelthermostat (Best.-Nr. 010500..) bzw. Sicherheitstemperaturbegrenzer (Best.-Nr. 010600..) erforderlich.                                    |                                                                                                               |                           |
| Aufbau                | 1 bzw. 3 Rohrheizkörper aus einem Sonderwerkstoff, 80 mm unbeheizt<br>Messing-Nippel G 1 1/2, Haube aus Stahl, glanzverzinkt, Schutzart IP 30,<br>nur Best.-Nr. 010600.. Thermostat 0 bis 120 ° C, Schaltdifferenz 3 K,<br>Schaltleistung 16 A bis 400 V, 1 polig.                                                                                  |                                                                                                               |                           |
| Techn. Besonderheiten | a) Isoliert eingebaute Rohrheizkörper,<br>b) Hohlraum des Einschraubnippels ausgegossen,<br>c) eingebaute Widerstand bei Muffenlänge am Speicher bis 35 mm 560 Ohm, bei längerer Muffe 10 Ohm.<br>Diese technischen Merkmale dienen dem bestmöglichen Korrosionsschutz des Heizkörpers, ohne dabei die Schutzwirkung der Opferanode einzuschränken. |                                                                                                               |                           |

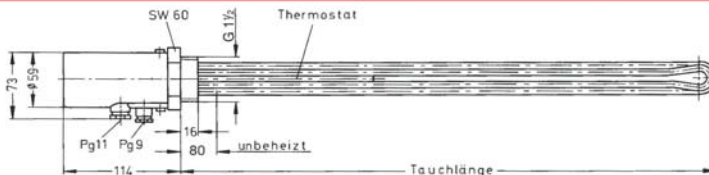

|                     |                                                                                                                                                                                                           |  |  |
|---------------------|-----------------------------------------------------------------------------------------------------------------------------------------------------------------------------------------------------------|--|--|
| Bestellhinweis      | Bitte, geben Sie uns bei Ihrer Bestellung die Muffenlänge am Speicher bekannt. Bei Fehlen dieser Angabe wird generell ein 10 Ohm-Widerstand eingebaut.                                                    |  |  |
| Anschluß            | a) 2000 Watt an 230 Volt Wechselstrom,<br>b) 3000 Watt an 230 Volt WS oder an 230/400 Volt Drehstrom, Schaltschutz erforderlich,<br>c) ab 4500 Watt an 230/400 Volt Drehstrom, Schaltschutz erforderlich. |  |  |
| Sonderanfertigungen | Andere Längen, Leistungen, Spannungen und Werkstoffe sind lieferbar.                                                                                                                                      |  |  |

| Tauchlänge<br>ca. mm | Leistung<br>ca. Watt | Oberflächen-<br>belastung<br>Watt/cm <sup>2</sup> | Bestell-Nr.<br>C/I/INC/3/G 1 1/2 | Bestell-Nr.<br>C/Th/I/INC/3/G 1 1/2 |
|----------------------|----------------------|---------------------------------------------------|----------------------------------|-------------------------------------|
| 480                  | 2000*                | 4,9                                               | 0105 0011                        | 01060011                            |
| 450                  | 3000                 | 5,2                                               | 0105 0021                        | 01060021                            |
| 600                  | 4500                 | 5,5                                               | 0105 0031                        | 01060031                            |
| 600                  | 6000                 | 7,4                                               | 0105 0041                        | 01060041                            |
| 700                  | 6000                 | 6,2                                               | 0105 0051                        | 01060051                            |
| 700                  | 7500                 | 7,7                                               | 0105 0061                        | 01060061                            |
| 800                  | 9000                 | 8,0                                               | 0105 0071                        | 01060071                            |

\* Dieser Heizkörper ist mit einem 230 V Rohrheizkörper bestückt.  
MS-Schraubkappe, IP 65, 95 mm hoch, Kabelverschr. axial, Best.-Nr. 010500.. Mehrpreis  
MS-Schraubkappe, IP 65, 140 mm hoch, Kabelverschr. axial, Best.-Nr. 010600.. Mehrpreis



Adresa: ul.Braka Mingovi 18, 7000 Bitola; tel: 047/203-330 ,203 900ul.A.Guslarot.1a 02/329 8 130 Skopje

www.electrolux.com.mk www.elektroluks.com.mk e-mail: elek-palenzo@mt.net.mk







# ЕЛЕКТРОЛУКС Electrolux

Industrija za električni greači, gumeni proizvodi i servis

Electrolux

Ovaj crtež e sopstvenost na Electrolux-Bifolia. Bez negovo pismeno odobruvanje isfot nesmee da se prepisiva ,umnozava niti kopira bez soglasnost od Electrolux vo sproitivno se snosaf posledici vo smisana clenovite 163 i 164 od kivicniot zakon R.M. (povreda na avtorsko pravo)

Electrolux is registered trademark of Elektroluks companies in Macedonia and other countries



**Typ** mit **Doppel-Thermostat, Inneneinstellung**  
a) C/Th/STB/I/INC/1/G 1 1/2 nur bis 2000 Watt,  
b) C/Th/STB/I/INC/3/G 1 1/2

**Anwendung** Direkterwärmung von **Brauchwasser** in:  
a) Stahl-emaillierten Druckspeichern mit Opferanode,  
b) Speichern aus allen anderen Werkstoffen (bei Edelstahl entfällt der Widerstand).

**Aufbau** 1 bzw. 3 Rohrheizkörper aus einem Sonderwerkstoff, 80 mm unbeheizt, Messing-Nippel G 1 1/2, Haube aus Stahl, Schutzart IP 30, lackiert, Doppelthermostat, Schalleistung 3 x 16 A bei max. 400 Volt,  
a) Regler (5) bis 85° C, Schaltdifferenz 12 K,  
b) Begrenzer-Ansprechtemperatur 110° C.

**Techn. Besonderheiten** a) Isoliert eingebaute Rohrheizkörper,  
b) Hohlraum des Einschraubnippels ausgegossen,  
c) eingebauter Widerstand bei Muffenlänge am Speicher bis 35 mm, 560 Ohm, bei längerer Muffe 10 Ohm.  
Diese technischen Merkmale dienen dem bestmöglichen Korrosionsschutz des Heizkörpers, ohne dabei die Schutzwirkung der Opferanode einzuschränken.

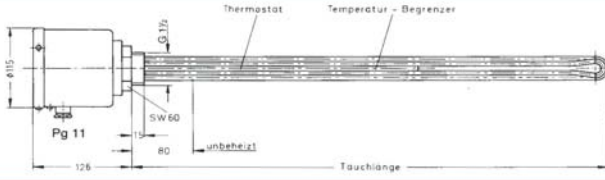

**Bestellhinweis** Bitte, geben Sie uns bei Ihrer Bestellung die Muffenlänge am Speicher bekannt. Bei Fehlen dieser Angabe wird generell ein 10 Ohm-Widerstand eingebaut.

**Elektr. Anschluß** a) 2000 Watt an 230 Volt Wechselstrom  
b) 3000 Watt an 230 Volt Wechselstrom oder 230/400 Volt Drehstrom,  
c) ab 4500 Watt an 230/400 Volt Drehstrom, die Regelorgane schalten direkt.

**Sonderanfertigungen** Andere Längen, Leistungen, Spannungen und Werkstoffe sind lieferbar. Doppelthermostat mit Außeneinstellung ohne Mehrpreis lieferbar.

| Tauchlänge<br>ca. mm | Leistung<br>ca. Watt | Oberflächenbelastung<br>Watt/cm <sup>2</sup> | Gewicht<br>ca. kg | Bestell-Nr. |
|----------------------|----------------------|----------------------------------------------|-------------------|-------------|
| 480                  | 2000*                | 4,9                                          | 1,9               | 0107 0011   |
| 450                  | 3000                 | 5,2                                          | 2,1               | 0107 0021   |
| 600                  | 4500                 | 5,5                                          | 2,4               | 0107 0031   |
| 600                  | 6000                 | 7,4                                          | 2,5               | 0107 0041   |
| 700                  | 6000                 | 6,2                                          | 2,5               | 0107 0051   |
| 700                  | 7500                 | 7,7                                          | 2,5               | 0107 0061   |
| 800                  | 9000                 | 8,0                                          | 2,6               | 0107 0071   |

\*Dieser Heizkörper ist mit einem 230 V Rohrheizkörper bestückt.



Adresa: ul.Braka Mingovi 18, 7000 Bitola; tel: 047/203-330 ,203 900ul.A.Guslarot.1a 02/329 8 130 Skopje

www.electrolux.com.mk www.elektroluks.com.mk e-mail: elek-palenzo@mt.net.mk





# ЕЛЕКТРОЛУКС Electrolux

Industrija za elektricni greaci, gumeni proizvodi i servis

Ovaj crtez e sopstvenost na Electrolux-Bitola. Bez negovo pismo odobruvanje isfot nesmee da se prepisiva ,umnozava niti kopira bez soglasnost od Electroluks vo sproitivno se snosat posledici vo smisana clenovite 163 i 164 od kivicniot zakon R.M. (povreda na avtorsko pravo)

Electroluks is registered trademark of Elektroluks companies in Macedonia and other countries



|                         |                                                                                                                                                                                                                                                                                               |                                                                                                                |
|-------------------------|-----------------------------------------------------------------------------------------------------------------------------------------------------------------------------------------------------------------------------------------------------------------------------------------------|----------------------------------------------------------------------------------------------------------------|
| <b>Typ</b>              | C/RE/3/G 1 1/2                                                                                                                                                                                                                                                                                |                                                                                                                |
| <b>Anwendung</b>        | Erwärmung von:<br>Medien, die Stahl nicht angreifen,<br>Hydraulik- oder ähnlichen Ölen;<br>Wärmeübertragungöl, Härteöl oder<br>ähnlichen dünnflüssigen Ölen.<br>Im Zweifelsfall ist die zulässige spez. Belastung beim<br>Öllieferanten zu erfragen.<br>Dünnflüssigen Medien, ähnlich Wasser. | spez. Belastung<br><br>1,5 W/cm <sup>2</sup><br><br>2,3 W/cm <sup>2</sup><br><br>4,5 und 6,5 W/cm <sup>2</sup> |
| <b>Aufbau</b>           | 3 Stahlmantel-Rohrheizkörper,<br>35 mm unbeheizt,<br>Messing-Nippel G 1 1/2,<br>Haube aus Stahl, glanzverzinkt, Schutzart IP 30, Kabelverschraubung um 360° verstellbar.                                                                                                                      |                                                                                                                |
| <b>Elektr. Anschluß</b> | An 230 V Wechselstrom oder an 230/400 V Drehstrom.                                                                                                                                                                                                                                            |                                                                                                                |

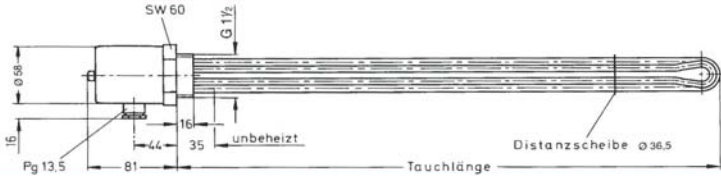

**Sonderanfertigung** Andere Längen, unbeheizte Zonen, Leistungen, Spannungen und Werkstoffe, z. B. Edelstahl W.-Nr. 1.4541, 1.4571, 1.4828 und Gewinde G 2 sind lieferbar.

| Tauchlänge<br>ca. mm                             | Gewicht<br>ca. kg | Leistung<br>ca. Watt | Bestell-Nr. | Tauchlänge<br>ca. mm                             | Leistung<br>ca. Watt | Bestell-Nr. |
|--------------------------------------------------|-------------------|----------------------|-------------|--------------------------------------------------|----------------------|-------------|
| <b>Oberflächenbelastung 1,5 W/cm<sup>2</sup></b> |                   |                      |             | <b>Oberflächenbelastung 2,3 W/cm<sup>2</sup></b> |                      |             |
| 455                                              | 1,2               | 1000                 | 0109 0011   | 240                                              | 750                  | 0109 0111   |
| 680                                              | 1,7               | 1500                 | 0109 0021   | 455                                              | 1500                 | 0109 0121   |
| 880                                              | 2,0               | 2000                 | 0109 0031   | 680                                              | 2250                 | 0109 0131   |
| 1100                                             | 2,3               | 2500                 | 0109 0041   | 880                                              | 3000                 | 0109 0141   |
| <b>Oberflächenbelastung 4,5 W/cm<sup>2</sup></b> |                   |                      |             | <b>Oberflächenbelastung 6,5 W/cm<sup>2</sup></b> |                      |             |
| 240                                              | 0,9               | 1500                 | 0109 0211   | 330                                              | 3000                 | 0109 0311   |
| 455                                              | 1,2               | 3000                 | 0109 0221   | 455                                              | 4500                 | 0109 0321   |
| 680                                              | 1,7               | 4500                 | 0109 0231   | 605                                              | 6000                 | 0109 0331   |
| 880                                              | 2,0               | 6000                 | 0109 0241   | 755                                              | 7500                 | 0109 0341   |
| 1100                                             | 2,3               | 7500                 | 0109 0251   | 880                                              | 9000                 | 0109 0351   |

Abdeckhaube IP 65 Mehrpreis



Adresa: ul.Braka Mingovi 18, 7000 Bitola; tel: 047/203-330 ,203 900ul.A.Guslarot.1a 02/329 8 130 Skopje

www.electrolux.com.mk www.elektroluks.com.mk e-mail: elek-palenzo@mt.net.mk





# ЕЛЕКТРОЛУКС Electrolux

Industrija za električni greači, gumeni proizvodi i servis

Electroluks

Ovaj crtež e sopstvenost na Electrolux-Bitola. Bez negovo pismo odobruvanje isfot nesmee da se prepisiva ,umnozava niti kopira bez soglasnost od Electroluks vo sproitivno se snosat posledici vo smisana clenovite 163 i 164 od kivicniot zakon R.M. (povreda na avtorsko pravo)

Electroluks is registered trademark of Elektroluks companies in Macedonia and other countries



Abgebildet ist die Abdeckhaube Schutzart IP 65.

|           |                                                                                                                                                                                                                                                                                                                                              |                                                                                                                |
|-----------|----------------------------------------------------------------------------------------------------------------------------------------------------------------------------------------------------------------------------------------------------------------------------------------------------------------------------------------------|----------------------------------------------------------------------------------------------------------------|
| Typ       | <b>mit Thermostat, Inneneinstellung</b><br>C/Th/RE/3/G 1 1/2                                                                                                                                                                                                                                                                                 |                                                                                                                |
| Anwendung | Erwärmung von:<br>Medien, die Stahl nicht angreifen,<br>Hydraulik- oder ähnlichen Ölen;<br>Wärmeübertragungsöl, Härteöl oder<br>ähnlichen dünnflüssigen Ölen.<br>Im Zweifelsfall ist die zulässige spez. Belastung beim<br>Öllieferanten zu erfragen.<br>Dünnflüssigen Medien, ähnlich Wasser.                                               | spez. Belastung<br><br>1,5 W/cm <sup>2</sup><br><br>2,3 W/cm <sup>2</sup><br><br>4,5 und 6,5 W/cm <sup>2</sup> |
| Aufbau    | 3 Stahlmantel-Rohrheizkörper,<br>35 mm unbeheizt,<br>Messing-Nippel G 1 1/2,<br>Thermostat 0 bis + 120°C (auf Wunsch + 100 bis + 190° C),<br>Schaltdifferenz 3 K, 16 A bis 400 V, 1polig,<br>Haube aus Stahl, glanzverzinkt, Schutzart IP 30,<br>Ms-Schraubkappe, matt vernickelt, Schutzart IP 65,<br>140 mm hoch, Kabelverschraubung axial | Mehrpreis                                                                                                      |

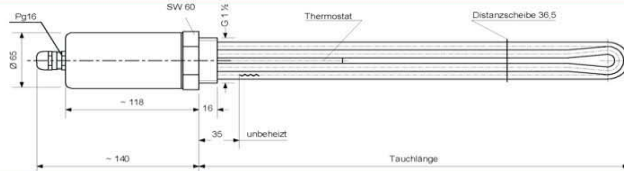

|                   |                                                                                                                                                                                                                             |
|-------------------|-----------------------------------------------------------------------------------------------------------------------------------------------------------------------------------------------------------------------------|
| Elektr. Anschluß  | Bis 3000 W an 230 V Wechselstrom, Thermostat schaltet direkt. Über 3000 W an 230/400 V Drehstrom, Schaltschutz erforderlich. 2. Kabeleinführung Pg9 für Steuerleitung vorhanden.                                            |
| Sonderanfertigung | Andere Längen, unbeheizte Zonen, Leistungen, Spannungen und Werkstoffe z. B. Rohrheizkörper aus Edelstahl W.-Nr. 1.4541, 1.4571, 1.4828, Nippel G 1 1/2 aus Edelstahl, G 2 aus Messing und Schutzart IP 65, sind lieferbar. |

| Tauchlänge ca. mm                                | Gewicht ca. kg | Leistung ca. Watt | Bestell-Nr. | Tauchlänge ca. mm                                | Leistung ca. Watt | Bestell-Nr. |
|--------------------------------------------------|----------------|-------------------|-------------|--------------------------------------------------|-------------------|-------------|
| <b>Oberflächenbelastung 1,5 W/cm<sup>2</sup></b> |                |                   |             | <b>Oberflächenbelastung 2,3 W/cm<sup>2</sup></b> |                   |             |
| 455                                              | 1,2            | 1000              | 0110 0011   | 240                                              | 750               | 0110 0111   |
| 680                                              | 1,7            | 1500              | 0110 0021   | 455                                              | 1500              | 0110 0121   |
| 880                                              | 2,0            | 2000              | 0110 0031   | 680                                              | 2250              | 0110 0131   |
| 1100                                             | 2,3            | 2500              | 0110 0041   | 880                                              | 3000              | 0110 0141   |
| <b>Oberflächenbelastung 4,5 W/cm<sup>2</sup></b> |                |                   |             | <b>Oberflächenbelastung 6,5 W/cm<sup>2</sup></b> |                   |             |
| 240                                              | 0,9            | 1500              | 0110 0211   | 330                                              | 3000              | 0110 0311   |
| 455                                              | 1,2            | 3000              | 0110 0221   | 455                                              | 4500              | 0110 0321   |
| 680                                              | 1,7            | 4500              | 0110 0231   | 605                                              | 6000              | 0110 0331   |
| 880                                              | 2,0            | 6000              | 0110 0241   | 755                                              | 7500              | 0110 0341   |
| 1100                                             | 2,3            | 7500              | 0110 0251   | 880                                              | 9000              | 0110 0351   |



Adresa: ul.Braka Mingovi 18, 7000 Bitola; tel: 047/203-330 ,203 900ul.A.Guslarot.1a 02/329 8 130 Skopje

www.electrolux.com.mk www.elektroluks.com.mk e-mail: elek-palenzo@mt.net.mk







# ЕЛЕКТРОЛУКС Electrolux

Industrija za električni greači, gumeni proizvodi i servis

Ovo je crtež e sopstvenost na Electrolux-Bitola. Bez negovo pismo odobruvanje isfot nesmee da se prepisiva ,umnozava niti kopira bez soglasnost od Electrolux vo sproitivno se snosat posledici vo smisana clenovite 163 i 164 od kivicniot zakon R.M. (povreda na avtorsko pravo)

Electrolux is registered trademark of Elektroluks companies in Macedonia and other countries



Abgebildet ist die Abdeckhaube Schutzart IP 65.

|                     |                                                                                                                                                                                                                                                                                                                        |                                           |
|---------------------|------------------------------------------------------------------------------------------------------------------------------------------------------------------------------------------------------------------------------------------------------------------------------------------------------------------------|-------------------------------------------|
| Typ                 | <b>mit Thermostat, Außeneinstellung</b><br>C/Th/a/RE/3/G 1¼, C/Th/a/RE/3/G 1½, C/Th/a/RE/3/G 2                                                                                                                                                                                                                         |                                           |
| Anwendung           | Erwärmung von:<br>Medien, die Stahl nicht angreifen,<br>Hydraulik- oder ähnlichen Ölen;<br>Wärmeübertragungsl, Härteöl oder<br>ähnlichen dünnflüssigen Ölen.<br>Im Zweifelsfall ist die zulässige spez. Belastung beim<br>Öllieferanten zu erfragen.                                                                   | spez. Belastung<br>1,5 W/cm²<br>2,3 W/cm² |
| Aufbau              | 3 Stahlmantel-Rohrheizkörper, 35 mm unbeheizt,<br>Messing-Nippel G 1¼, G 1½ oder G 2, Thermostat 30 bis 110° C,<br>Schaltdiff. 5 K, Schaltleistung 16 A bis 400 Volt,<br>Haube aus Stahl, lackiert, Schutzart IP 30. Durch Drehen der Haube kann die Kabelein-<br>führung in jede gewünschte Position gebracht werden. |                                           |
| Elektr.<br>Anschluß | Bis 3000 W an 230 V Wechselstrom, 1poliger Thermostat schaltet direkt,<br>ab 3000 W an 230/400 V Drehstrom, 3poliger Thermostat schaltet direkt.                                                                                                                                                                       |                                           |

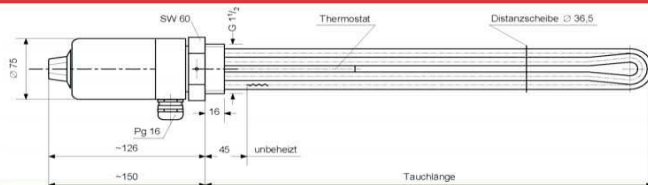

Sonderanfertigung: Andere Längen, unbeheizte Zonen, Leistungen, Spannungen und Werkstoffe, z. B. Edelstahl, sind lieferbar. Thermostat 0 bis 85° C, Schaltdiff. 4 K, 16 A bis 400 V ohne Mehrpreis lieferbar; Thermostat + 50 bis 300° C, Schaltdiff. 12 K, 16 A bis 400 V (ab 100° C ist eine Kühlzone erforderlich), bitte anfragen.

| Tauchlänge<br>ca. mm                  | Gewicht<br>ca. kg | Leistung<br>ca. Watt | Bestell-Nr.<br>Gewinde<br>G 1¼ | Bestell-Nr.<br>Gewinde<br>G 1½ | Bestell-Nr.<br>Gewinde<br>G 2 |
|---------------------------------------|-------------------|----------------------|--------------------------------|--------------------------------|-------------------------------|
| <b>Oberflächenbelastung 1,5 W/cm²</b> |                   |                      |                                |                                |                               |
| 455                                   | 1,2               | 1000                 | 0111 1011                      | 0111 0011                      | 0111 2011                     |
| 680                                   | 1,7               | 1500                 | 0111 1021                      | 0111 0021                      | 0111 2021                     |
| 880                                   | 2,0               | 2000                 | 0111 1031                      | 0111 0031                      | 0111 2031                     |
| 1100                                  | 2,3               | 2500                 | 0111 1041                      | 0111 0041                      | 0111 2041                     |
| <b>Oberflächenbelastung 2,3 W/cm²</b> |                   |                      |                                |                                |                               |
| 240                                   | 0,9               | 750                  | 0111 1111                      | 0111 0111                      | 0111 2111                     |
| 455                                   | 1,2               | 1500                 | 0111 1121                      | 0111 0121                      | 0111 2121                     |
| 680                                   | 1,7               | 2250                 | 0111 1131                      | 0111 0131                      | 0111 2131                     |
| 880                                   | 2,0               | 3000                 | 0111 1141                      | 0111 0141                      | 0111 2141                     |

Diese Heizkörper sind auch in Oberflächenbelastungen mit 4,5 und 6,5 W/cm² lieferbar, siehe Katalog-Seite 1.10.  
Kontroll-Leuchte  
Al-Haube, Schutzart IP 65, Ø 75 mm,  
150 mm hoch, Tauchlänge + 15 mm  
zusätzliche Kabelverschraubung Pg 9

Mehrpreis

Mehrpreis  
Mehrpreis



Adresa: ul.Braka Mingovi 18, 7000 Bitola; tel: 047/203-330 ,203 900ul.A.Guslarot.1a 02/329 8 130 Skopje

www.electrolux.com.mk www.elektroluks.com.mk e-mail: elek-palenzo@mt.net.mk





# ЕЛЕКТРОЛУКС Electrolux

Industrija za električni greači, gumeni proizvodi i servis

Electrolux

Ovo je crtež e sopsstvenost na Electrolux-Bifolia. Bez negovo pismo odobruvanje isfot nesmee da se prepisiva ,umozuva niti kopira bez soglasnost od Electrolux vo sproitivno se snosat posledici vo smisana clenovite 163 i 164 od kivicniot zakon R.M. (povreda na avtorsko pravo)

Electrolux is registered trademark of Elektroluks companies in Macedonia and other countries

|                  |                                                                                                                                                                                                                                                                                                                                                             |                                                                       |
|------------------|-------------------------------------------------------------------------------------------------------------------------------------------------------------------------------------------------------------------------------------------------------------------------------------------------------------------------------------------------------------|-----------------------------------------------------------------------|
| <b>Typ</b>       | <b>mit Thermostat, Inneneinstellung</b><br>C/RE/ThO/2/G 2                                                                                                                                                                                                                                                                                                   |                                                                       |
| <b>Anwendung</b> | Erwärmung von:<br>Medien, die Stahl nicht angreifen,<br>schwerentflammaren Hydraulikflüssigkeiten<br>(Phosphatester) oder Schmieröl;<br>bewegtem Wärmeträgeröl - sowie Heizöl M und Heizöl S -<br>mit einer Strömungsgeschwindigkeit von mind. 2 m/s.<br>Im Zweifelsfall ist die zulässige spez. Belastung beim<br>Lieferanten der Flüssigkeit zu erfragen. | spez. Belastung<br><br>1 W/cm <sup>2</sup><br><br>4 W/cm <sup>2</sup> |
| <b>Aufbau</b>    | 2 Stahlmantel-Rohrheizkörper, gewendelt,<br>40 mm unbeheizt,<br>Stahl-Nippel G 2,<br>Thermostat 0 bis + 120° C, Schaltdifferenz 3 K,<br>16 A bis 400 V, 1 polig,<br>Haube aus Stahl, glanzverzinkt, Schutzart IP 65.                                                                                                                                        |                                                                       |

|                          |                                                                                                                                                                                                                                   |  |
|--------------------------|-----------------------------------------------------------------------------------------------------------------------------------------------------------------------------------------------------------------------------------|--|
| <b>Elektr. Anschluß</b>  | 230 V oder 400 V Wechselstrom, der Thermostat schaltet direkt.                                                                                                                                                                    |  |
| <b>Sonderanfertigung</b> | Andere Längen, unbeheizte Zonen, Leistungen, Spannungen und Werkstoffe, z. B. Edelstahl W.-Nr. 1.4541, 1.4571 und 1.4828, sind lieferbar.<br><br>Thermostat + 100 bis 190° C, Schaltdifferenz 5 K (auf Wunsch 3 K) ist lieferbar. |  |

| Tauchlänge<br>ca. mm | Gewicht<br>ca. kg | Spannung<br>Volt | Leistung<br>ca. Watt                     | Bestell-Nr. | Leistung<br>ca. Watt                     | Bestell-Nr. |
|----------------------|-------------------|------------------|------------------------------------------|-------------|------------------------------------------|-------------|
|                      |                   |                  | Oberflächenbelastung 1 W/cm <sup>2</sup> |             | Oberflächenbelastung 4 W/cm <sup>2</sup> |             |
| 290                  | 2,1               | 230 WS           | 700                                      | 0112 0011   | 2800                                     | 0112 0111   |
| 390                  | 2,3               | 230 WS           | 1000                                     | 0112 0021   | 4000                                     | 0112 0121   |
| 460                  | 2,6               | 400 WS           | 1250                                     | 0112 0031   | 5000                                     | 0112 0131   |
| 530                  | 2,9               | 400 WS           | 1500                                     | 0112 0041   | 6000                                     | 0112 0141   |



Adresa: ul.Braka Mingovi 18, 7000 Bitola; tel: 047/203-330 ,203 900ul.A.Guslarot.1a 02/329 8 130 Skopje

www.electrolux.com.mk www.elektroluks.com.mk e-mail: elek-palenzo@mt.net.mk





# ЕЛЕКТРОЛУКС Electrolux

Industrija za električni greači, gumeni proizvodi i servis

Ovaj crtež i sopstvenost na Electrolux-Bifolia. Bez negovog pismeno odobrenje isfot nesmee da se prepisiva ,umnozava niti kopira bez soglasnost od Electroluks vo sproitivno se snosaf posledici vo smisana clenovite 163 i 164 od kivicinot zakon R.M. (povreda na avtorsko pravo)

Electroluks is registered trademark of Elektroluks companies in Macedonia and other countries



|           |                                                                                                                                                                                                                                                                                                                                                                                                                                                                                                                                          |                                                                                    |                                                                                      |
|-----------|------------------------------------------------------------------------------------------------------------------------------------------------------------------------------------------------------------------------------------------------------------------------------------------------------------------------------------------------------------------------------------------------------------------------------------------------------------------------------------------------------------------------------------------|------------------------------------------------------------------------------------|--------------------------------------------------------------------------------------|
| Typ       | <b>ohne Regelung</b><br>C/RR/3/G 1 1/2<br>Best.-Nr. 01130...                                                                                                                                                                                                                                                                                                                                                                                                                                                                             | <b>mit Thermostat, Inneneinstellung</b><br>C/Th/RR/3/G 1 1/2<br>Best.-Nr. 01131... | <b>mit Thermostat, Außeneinstellung</b><br>C/Th/a/RR/3/G 1 1/2<br>Best.-Nr. 01132... |
| Anwendung | Erwärmung von: dünnflüssigen Ölen, wässrigen Lösungen, schwachen Laugen und flüssigen Medien, die Edelstahl W.-Nr. 1.4541 nicht angreifen. Erwärmung von Luft bis zu einer Rohrmantel-Oberflächentemperatur von maximal 750 Grad C. Bei Lufttemperaturen über 120 °C lassen Sie sich bitte beraten!                                                                                                                                                                                                                                      |                                                                                    |                                                                                      |
| Aufbau    | Best.-Nr. 01130...<br>3 Edelstahl-Rohrheizkörper W.-Nr. 1.4541, 35 mm unbeheizt, Messing-Nippel G 1 1/2, Haube aus Stahl, glanzverzinkt, Schutzart IP 30, Kabelverschraubung um 360° verstellbar; abweichend Best.-Nr. 01131... (Abbildung und Haubenausführung siehe Seite 1.10)<br>Thermostat 0 bis +120 °C, Schaltdifferenz 3K, 16 A bis 400 V, 1-polig; abweichend Best.-Nr. 01132... (Abbildung und Haubenausführung siehe Seite 1.11)<br>Thermostat 30 bis +110 °C, Schaltdifferenz 5K, 16 A bis 400 V, 3-polig, Außeneinstellung. |                                                                                    |                                                                                      |



**Sonderanfertigung** Andere Längen, unbeheizte Zonen, Spannungen, Leistungen und alternative Edelstähle W.-Nr. 1.4571 (siehe Seite 1.14), 1.4435, 1.4828, 1.4876, 2.4858, Nippel G 1 1/2 aus Edelstahl mit eingeschweißten Rohrheizkörpern, Nippel G 2 aus Messing und Schutzart IP 65 sind lieferbar. Hinweise zur Beständigkeit finden Sie auf Seite 9.6.

| Tauchlänge ca. mm                                                            | Leistung ca. Watt | Bestell-Nr. C/RR/3/G 1 1/2 | Bestell-Nr. C/Th/RR/3/G 1 1/2 | Bestell-Nr. C/Th/a/RR/3/G 1 1/2 |
|------------------------------------------------------------------------------|-------------------|----------------------------|-------------------------------|---------------------------------|
| <b>Oberflächenbelastung 2 W/cm<sup>2</sup></b>                               |                   |                            |                               |                                 |
| 455                                                                          | 1350              | 0113 0011                  | 0113 1011                     | 0113 2011                       |
| 680                                                                          | 2000              | 0113 0021                  | 0113 1021                     | 0113 2021                       |
| 880                                                                          | 2700              | 0113 0031                  | 0113 1031                     | 0113 2031                       |
| 1100                                                                         | 3500              | 0113 0041                  | 0113 1041                     | 0113 2041                       |
| Elektr. Anschluß an 230V Wechselstrom oder an 230/400 V Drehstrom            |                   |                            |                               |                                 |
| <b>Oberflächenbelastung 6 W/cm<sup>2</sup></b>                               |                   |                            |                               |                                 |
| 455                                                                          | 4000              | 0113 0111                  | 0113 1111                     | 0113 2111                       |
| 680                                                                          | 6000              | 0113 0121                  | 0113 1121                     | 0113 2121                       |
| 880                                                                          | 8000              | 0113 0131                  | 0113 1131                     | 0113 2131                       |
| 1100                                                                         | 10500             | 0113 0141                  | 0113 1141                     | 0113 2141                       |
| Elektr. Anschluß an 400 V Wechselstrom (bis 6000 W) oder 3 x 400 V Drehstrom |                   |                            |                               |                                 |

Abdeckhauben Schutzart IP 65 siehe Seite 1.9 / 1.10 / 1.11.



Adresa: ul.Braka Mingovi 18, 7000 Bitola; tel: 047/203-330 ,203 900ul.A.Guslarot.1a 02/329 8 130 Skopje

www.electrolux.com.mk www.elektroluks.com.mk e-mail: elek-palenzo@mt.net.mk







# ЕЛЕКТРОЛУКС Electrolux

Industrija za električni greači, gumeni proizvodi i servis

Ovo je crtež i sopstvenost na Electrolux-Bifolia. Bez negovo pismeno odobruvanje isfot nesmee da se prepisiva ,umnozava niti kopira bez soglasnost od Electroluks vo sproitivno se snosat posledici vo smisana clenovite 163 i 164 od kivicniot zakon R.M. (povreda na avtorsko pravo)

Electroluks is registered trademark of Elektroluks companies in Macedonia and other countries



|                          |                                                                                                                                                                                                                                                                                                                                                               |                                                                                          |
|--------------------------|---------------------------------------------------------------------------------------------------------------------------------------------------------------------------------------------------------------------------------------------------------------------------------------------------------------------------------------------------------------|------------------------------------------------------------------------------------------|
| <b>Typ</b>               | <b>mit Thermostat und Begrenzer</b><br>C/Th/a/STB/RR/3/G 1½<br>Best.-Nr. 01140...                                                                                                                                                                                                                                                                             | <b>mit Thermostat und Trockengehschutz</b><br>C/Th/a/TRO/RR/3/G 1½<br>Best.-Nr. 01141... |
| <b>Anwendung</b>         | Erwärmung von chlorfreiem Wasser, schwachen Säuren und Laugen, die Edelstahl W.-Nr. 1.4571 nicht angreifen.                                                                                                                                                                                                                                                   |                                                                                          |
| <b>Aufbau</b>            | Best.-Nr. 01140...<br>3 Edelstahl-Rohrheizkörper W.-Nr. 1.4571, 35 mm unbeheizt, Edelstahl-Nippel G 1½, Kunststoff-Gehäuse, hellgrau, Schutzart IP 65, Thermostat +30 bis +110 °C, Schaltdiff. 5 K, 16 A, bis 400 V, 3-polig; Begrenzer 115 °C, 16 A, bis 400 V, 3-polig; abweichend Best.-Nr. 01141...<br>Trockengehschutz 165 °C, 40 A, bis 400 V, 3-polig. |                                                                                          |
| <b>Sonderanfertigung</b> | Andere Längen, unbeheizte Zonen, Spannungen, Leistungen, Werkstoffe und Regelgeräte bitte anfragen!                                                                                                                                                                                                                                                           |                                                                                          |

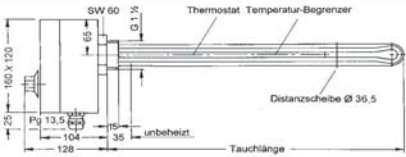

Thermostat Temperatur-Begrenzer

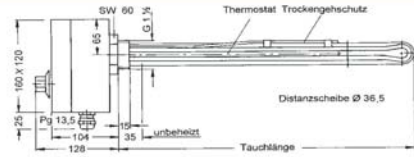

Thermostat Trockengehschutz

| Tauchlänge<br>ca. mm                                                         | Leistung<br>ca. Watt | Bestell-Nr.<br>C/Th/a/STB/RR/3/G 1½ | Bestell-Nr.<br>C/Th/a/TRO/RR/3/G 1½ |
|------------------------------------------------------------------------------|----------------------|-------------------------------------|-------------------------------------|
| <b>Oberflächenbelastung 2 W/cm²</b>                                          |                      |                                     |                                     |
| 455                                                                          | 1350                 | 0114 0011                           | 0114 1011                           |
| 680                                                                          | 2000                 | 0114 0021                           | 0114 1021                           |
| 880                                                                          | 2700                 | 0114 0031                           | 0114 1031                           |
| 1100                                                                         | 3500                 | 0114 0041                           | 0114 1041                           |
| Elektr. Anschluß an 230 V Wechselstrom oder an 230/400 V Drehstrom           |                      |                                     |                                     |
| <b>Oberflächenbelastung 6 W/cm²</b>                                          |                      |                                     |                                     |
| 455                                                                          | 4000                 | 0114 0111                           | 0114 1111                           |
| 680                                                                          | 6000                 | 0114 0121                           | 0114 1121                           |
| 880                                                                          | 8000                 | 0114 0131                           | 0114 1131                           |
| 1100                                                                         | 10500                | 0114 0141                           | 0114 1141                           |
| Elektr. Anschluß an 400 V Wechselstrom (bis 6000 W) oder 3 x 400 V Drehstrom |                      |                                     |                                     |



Adresa: ul.Braka MINGOVI 18, /000 BITOIA; TEL: 04//205-550, 205 90001.A.GUSIAROT.1A 02/529 8 150 SKOPJE

www.electrolux.com.mk www.elektroluks.com.mk e-mail: elek-palenzo@mt.net.mk





# ЕЛЕКТРОЛУКС Electrolux

Industrija za elektricni greacci, gumeni proizvodi i servis

Ovaj crtez e sopstvenost na Electrolux-Bitola. Bez negovo pismeno odobruvanje isfot nesmee da se prepisiva ,umnozava niti kopira bez soglasnost od Electroluks vo sproitivno se snosat posledici vo smisana clenovite 163 i 164 od kivicniot zakon R.M. (povreda na avtorsko pravo)

Electroluks is registered trademark of Elektroluks companies in Macedonia and other countries



**Typ** mit elektronischem Temperaturregler  
C/ETR/RR/3/G 1 1/2

**Anwendung** Erwärmung von:  
wässrigen Lösungen, schwachen Laugen und flüssigen Medien auf +70 °C, die Edelstahl W.-Nr. 1.4571 nicht angreifen.  
Erwärmung von Luft, sofern gewährleistet werden kann, dass die Gehäusestemperatur von +50 °C nicht überschritten wird.  
**Bei höheren Medientemperaturen lassen Sie sich bitte beraten!**

**Aufbau** 3 Edelstahl-Rohrheizkörper Ø 8,4 mm W.-Nr. 1.4571, 35 mm unbeheizt, Edelstahl- Nippel W.-Nr. 1.4571, Haube aus Edelstahl, Schutzart IP 65, Kabelverschraubung um 360° verstellbar. Integrierter, elektronischer Temperaturregler mit gut ablesbarer, dreistelliger, roter LED-Anzeige. Der Ist-Wert wird mit einer Kommastelle in der Auflösung 0,5 °C ausgegeben, der Schaltausgang ist ein Relais, Schaltdiff. 1 K, 16 A, 250 V, 1-polig. Einfache Einstellung des Soll-Wertes von -5 °C bis +70 °C über 3 Folientasten.

**Elektr. Anschluss** Bis 3.000 W an 230 V Wechselspannung, der Regler arbeitet direkt, über 3.000 W an 230/400 V Drehstrom, 2. Kabeleinführung Pg 11 - für Spannungsversorgung des Reglers und seines potenzialfreien Schaltausgangs - vorhanden. (Schützschaltung)!

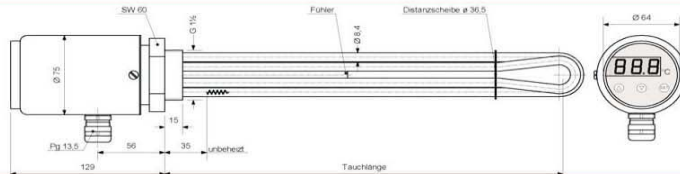

**Sonderanfertigung** Andere Längen, unbeheizte Zonen, Spannungen, Leistungen und alternative Edelstähle W.-Nr. 1.4435, 1.4828, 1.4876, Nippel G2 aus Edelstahl W.-Nr. 1.4571 und Kühlzonen zwischen Nippel und Haube sind lieferbar. Lassen Sie sich durch uns beraten!

| Tauchlänge<br>ca. mm                             | Gewicht<br>ca. kg | Leistung<br>ca. Watt | Bestell-Nr. | Tauchlänge<br>ca. mm                             | Gewicht<br>ca. kg | Leistung<br>ca. Watt | Bestell-Nr. |
|--------------------------------------------------|-------------------|----------------------|-------------|--------------------------------------------------|-------------------|----------------------|-------------|
| <b>Oberflächenbelastung 1,5 W/cm<sup>2</sup></b> |                   |                      |             | <b>Oberflächenbelastung 2,3 W/cm<sup>2</sup></b> |                   |                      |             |
| 455                                              |                   | 1000                 | 0115 0011   | 240                                              |                   | 750                  | 0115 0111   |
| 680                                              |                   | 1500                 | 0115 0021   | 455                                              |                   | 1500                 | 0115 0121   |
| 880                                              |                   | 2000                 | 0115 0031   | 680                                              |                   | 2250                 | 0115 0131   |
| 1100                                             |                   | 2500                 | 0115 0041   | 880                                              |                   | 3000                 | 0115 0141   |
| <b>Oberflächenbelastung 4,5 W/cm<sup>2</sup></b> |                   |                      |             | <b>Oberflächenbelastung 6,5 W/cm<sup>2</sup></b> |                   |                      |             |
| 240                                              |                   | 1500                 | 0115 0211   | 330                                              |                   | 3000                 | 0115 0311   |
| 350                                              |                   | 2250                 | 0115 0221   | 455                                              |                   | 4500                 | 0115 0321   |
| 455                                              |                   | 3000                 | 0115 0231   | 605                                              |                   | 6000                 | 0115 0331   |
| 680                                              |                   | 4500                 | 0115 0241   | 755                                              |                   | 7500                 | 0115 0341   |
| 880                                              |                   | 6000                 | 0115 0251   | 880                                              |                   | 9000                 | 0109 0351   |



Adresa: ul.Braka Mingovi 18, 7000 Bitola; tel: 047/203-330 ,203 900ul.A.Guslarot.1a 02/329 8 130 Skopje

www.electrolux.com.mk www.elektroluks.com.mk e-mail: elek-palenzo@mt.net.mk





# ЕЛЕКТРОЛУКС Electrolux

Industrija za električni greači, gumeni proizvodi i servis

Electrolux

Ovo je crtež i sopstvenost na Electrolux-Bitola. Bez negovog pismeno odobrenja isfot nesme da se prepisiva, umnozava niti kopira bez saglasnost od Electrolux vo sprotivno se snosaf posledici vo smisana clenovite 163 i 164 od kivicniot zakon R.M. (povreda na avtorsko pravo)

Electrolux is registered trademark of Elektroluks companies in Macedonia and other countries

|                  |                                                                                                                                                                                                                                                                                                                                          |
|------------------|------------------------------------------------------------------------------------------------------------------------------------------------------------------------------------------------------------------------------------------------------------------------------------------------------------------------------------------|
| Typ              | <b>mit Thermostat, Inneneinstellung</b><br>O/Th G 2                                                                                                                                                                                                                                                                                      |
| Anwendung        | Erwärmung von Medien, die Stahl nicht angreifen, Hydraulik- oder ähnlichen Ölen, die eine spez. Belastung von 1,6 W/cm <sup>2</sup> zulassen.<br>Im Zweifelsfall ist die zulässige spez. Belastung beim Öllieferanten zu erfragen.                                                                                                       |
| Aufbau           | Heizpatrone, bestehend aus Stahlmantel und <b>auswechselbarem</b> keramischen Heizeinsatz, Oberflächenbelastung ca. 1,6 W/cm <sup>2</sup> , Ms-Nippel G 2, Thermostat 0 bis + 120° C, Schaltdifferenz 3 K, Schaltleistung 16 A bis 400 V, 1 polig, <b>auswechselbar</b> , Leichtmetall-Haube, Schutzart IP 30, Einbau <b>waagrecht</b> . |
| Elektr. Anschluß | An 230 V Wechselstrom oder 400 V zwischen 2 Außenleitern, Thermostat schaltet direkt.                                                                                                                                                                                                                                                    |

|                   |                                                                                                                                                                                                                                                                                               |  |  |  |
|-------------------|-----------------------------------------------------------------------------------------------------------------------------------------------------------------------------------------------------------------------------------------------------------------------------------------------|--|--|--|
| Sonderanfertigung | Andere Längen, unbeheizte Zonen, Leistungen, Spannungen, Werkstoffe, z. B. Edelstahl W.-Nr. 1.4571, Haube mit radialer, um 360° schwenkbarer Kabeleinführung in Schutzart IP 30, Haube Schutzart IP 65 und Thermostat 100 bis + 190° C, Schaltdifferenz 5 K (3 K), 16 A bis 400 V, lieferbar. |  |  |  |
|-------------------|-----------------------------------------------------------------------------------------------------------------------------------------------------------------------------------------------------------------------------------------------------------------------------------------------|--|--|--|

| Tauchlänge<br>ca. mm | Gewicht<br>ca. kg | Leistung<br>ca. Watt | Bestell-Nr.<br>für<br>230 V~ | Bestell-Nr.<br>für<br>400 V~ |
|----------------------|-------------------|----------------------|------------------------------|------------------------------|
| 300                  | 1,00              | 450                  | 0301 0011                    | 0301 0111                    |
| 400                  | 1,15              | 600                  | 0301 0021                    | 0301 0121                    |
| 500                  | 1,30              | 750                  | 0301 0031                    | 0301 0131                    |
| 600                  | 1,45              | 900                  | 0301 0041                    | 0301 0141                    |
| 700                  | 1,60              | 1050                 | 0301 0051                    | 0301 0151                    |
| 800                  | 1,75              | 1200                 | 0301 0061                    | 0301 0161                    |
| 900                  | 1,90              | 1350                 | 0301 0071                    | 0301 0171                    |
| 1000                 | 2,05              | 1500                 | 0301 0081                    | 0301 0181                    |

|                                                                                   |           |
|-----------------------------------------------------------------------------------|-----------|
| Al-Haube, Schutzart IP 30, mit radialer, um 360° verstellbarer Kabelverschraubung | Mehrpreis |
| Al-Haube, Schutzart IP 65, SW 75, Höhe 125 mm                                     | Mehrpreis |
| Edelstahl-Haube, Ø 75 mm, Schutzart IP 30                                         | Mehrpreis |



Adresa: ul.Braka Mingovi 18, 7000 Bitola; tel: 047/203-330 ,203 900ul.A.Guslarot.1a 02/329 8 130 Skopje

www.electrolux.com.mk www.elektroluks.com.mk e-mail: elek-palenzo@mt.net.mk





# ЕЛЕКТРОЛУКС Electrolux

Industrija za električni greači, gumeni proizvodi i servis

Ovaj crtež e sopstvenost na Electrolux-Bifolia. Bez negovo pismo odobruvanje isfot nesmee da se prepisiva ,umnozava niti kopira bez soglasnost od Electrolux vo srpshtvno se snovat posledici vo smisiana clenovite 163 i 164 od kriticniot zakon R.M. Isovreda na avtorsko pravot

Electrolux is registered trademark of Elektroluks companies in Macedonia and other countries



**Anwendung** Erwärmung von:  
a) dünnflüssigem Öl, Hydrauliköl, Wärmeträgeröl, bewegter Luft bis 50° C (mind. 5 m/s)  
b) dünnflüssigen Medien, ähnlich Wasser, die den Messing-Rohrmantel nicht angreifen  
**spez. Belastung**  
1,5 W/cm<sup>2</sup>  
2,5 W/cm<sup>2</sup>

**Aufbau** Auswechselbarer, keramischer Heizeinsatz, 230 V, Ms-Nippel G 3/8, Ms-Rohrmantel Ø 18 mm, Ms-Schraubkappe IP 65, Einbau **waagrecht**.

**Sonderanfertigung** Andere Längen, unbeheizte Zonen, senkrechter Einbau, Spannungen, Leistungen (reines Wasser bis 3,5 W/cm<sup>2</sup>), Gewinde und Werkstoffe sind lieferbar.  
G 3/8 Messing-Nippel mit Stahl-Rohr Ø 18 mm,  
G 3/8 Edelstahl-Nippel mit Edelstahl-Rohr Ø 18 mm, W.-Nr. 1.4571,  
G 1/2 Messing-Nippel mit Messing- oder Stahl-Rohr Ø 16 mm,  
G 1/2 Edelstahl-Nippel mit Edelstahl-Rohr Ø 16 mm, W.-Nr. 1.4571,  
(Bei G 1/2 verringert sich die Leistung gegenüber G 3/8 um 10%)  
G 3/8 Messing-Nippel mit Messing- oder Stahl-Rohr, Ø 18 mm,  
G 3/8 Edelstahl-Nippel mit Edelstahl-Rohr Ø 18 mm, W.-Nr. 1.4571, bitte anfragen.

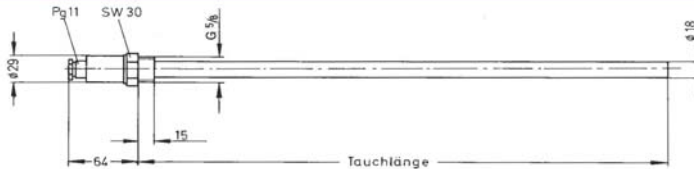

| Tauchlänge<br>ca. mm | Gewicht<br>ca. g | Leistung<br>(1,5 W/cm <sup>2</sup> )<br>ca. Watt | Bestell-Nr. | Leistung<br>(2,5 W/cm <sup>2</sup> )<br>ca. Watt | Bestell-Nr. |
|----------------------|------------------|--------------------------------------------------|-------------|--------------------------------------------------|-------------|
| 150                  | 350              | 130                                              | 0303 0011   | 200                                              | 0303 1011   |
| 200                  | 350              | 170                                              | 0303 0021   | 300                                              | 0303 1021   |
| 250                  | 380              | 200                                              | 0303 0031   | 350                                              | 0303 1031   |
| 300                  | 420              | 250                                              | 0303 0041   | 400                                              | 0303 1041   |
| 350                  | 450              | 300                                              | 0303 0051   | 500                                              | 0303 1051   |
| 400                  | 480              | 350                                              | 0303 0061   | 550                                              | 0303 1061   |
| 500                  | 550              | 400                                              | 0303 0071   | 700                                              | 0303 1071   |
| 600                  | 630              | 500                                              | 0303 0081   | 850                                              | 0303 1081   |
| 700                  | 710              | 600                                              | 0303 0091   | 1000                                             | 0303 1091   |
| 800                  | 790              | 700                                              | 0303 0101   | 1150                                             | 0303 1101   |
| 900                  | 870              | 750                                              | 0303 0111   | 1250                                             | 0303 1111   |
| 1000                 | 950              | 850                                              | 0303 0121   | 1400                                             | 0303 1121   |
| 1100                 | 1030             | 900                                              | 0303 0131   | 1550                                             | 0303 1131   |
| 1200                 | 1110             | 1000                                             | 0303 0141   | 1700                                             | 0303 1141   |
| 1300                 | 1190             | 1100                                             | 0303 0151   | 1850                                             | 0303 1151   |

Schraubkappe aus Kunststoff (Polyamid)

Mehrpreis



Adresa: ul.Braka Mingovi 18, 7000 Bitola; tel: 047/203-330 ,203 900ul.A.Guslarot.1a 02/329 8 130 Skopje

www.electrolux.com.mk www.elektroluks.com.mk e-mail: elek-palenzo@mt.net.mk







# ЕЛЕКТРОЛУКС Electrolux

Industrija za elektricni greaci, gumeni proizvodi i servis

Electrolux

Ovaj crtez e sopstvenost na Electrolux-Bitola. Bez negovo pismeno odobruvanje isfot nesmee da se prepisiva ,umnozava niti kopira bez soglasnost od Electrolux vo sprotivno se snosaj posledici vo smisana clenovite 163 i 164 od kivičniot zakon R.M. (povreda na avtorsko pravo)

Electrolux is registered trademark of Elektroluks companies in Macedonia and other countries



**Anwendung** Erwärmung von:  
 a) dünnflüssigem Öl, Hydrauliköl, Wärmeträgeröl, bewegter Luft bis 50° C (mind. 5 m/s)  
 b) dünnflüssigen Medien, ähnlich Wasser, die den Kupfer-Rohrmantel nicht angreifen  
**spez. Belastung**  
 1,5 W/cm<sup>2</sup>  
 2,5 W/cm<sup>2</sup>

**Aufbau** Auswechselbarer, keramischer Heizeinsatz, 230 V, mit Erdungsklemme, Ms-Nippel G 1, Cu-Rohrmantel ø 28 mm, Ms-Schraubkappe IP 65, Einbau **waagrecht**.

**Sonderanfertigung** Andere Längen, unbeheizte Zonen, senkrechter Einbau, Spannungen, Leistungen (bei reinem Wasser Belastung bis 3,5 W/cm<sup>2</sup> möglich), bitte anfragen.

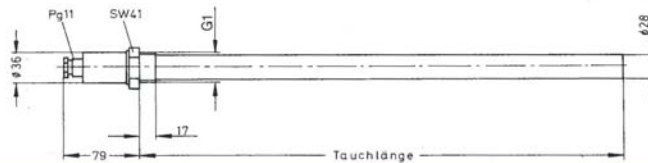

| Tauchlänge ca. mm | Gewicht ca. g | Leistung (1,5 W/cm <sup>2</sup> ) ca. Watt | Bestell-Nr. | Leistung (2,5 W/cm <sup>2</sup> ) ca. Watt | Bestell-Nr. |
|-------------------|---------------|--------------------------------------------|-------------|--------------------------------------------|-------------|
| 150               | 520           | 200                                        | 0304 0011   | 350                                        | 0304 1011   |
| 200               | 585           | 250                                        | 0304 0021   | 450                                        | 0304 1021   |
| 250               | 650           | 350                                        | 0304 0031   | 550                                        | 0304 1031   |
| 300               | 715           | 400                                        | 0304 0041   | 650                                        | 0304 1041   |
| 350               | 780           | 450                                        | 0304 0051   | 750                                        | 0304 1051   |
| 400               | 845           | 550                                        | 0304 0061   | 900                                        | 0304 1061   |
| 500               | 975           | 650                                        | 0304 0071   | 1100                                       | 0304 1071   |
| 600               | 1110          | 800                                        | 0304 0081   | 1300                                       | 0304 1081   |
| 700               | 1240          | 900                                        | 0304 0091   | 1550                                       | 0304 1091   |
| 800               | 1370          | 1050                                       | 0304 0101   | 1750                                       | 0304 1101   |
| 900               | 1500          | 1200                                       | 0304 0111   | 2000                                       | 0304 1111   |
| 1000              | 1630          | 1300                                       | 0304 0121   | 2200                                       | 0304 1121   |
| 1100              | 1760          | 1450                                       | 0304 0131   | 2400                                       | 0304 1131   |
| 1200              | 1890          | 1600                                       | 0304 0141   | 2650                                       | 0304 1141   |
| 1300              | 2020          | 1700                                       | 0304 0151   | 2850                                       | 0304 1151   |

Schraubkappe aus Kunststoff (Polyamid)

Mehrpreis



Adresa: ul.Braka Mingovi 18, 7000 Bitola; tel: 047/203-330 ,203 900ul.A.Guslarot.1a 02/329 8 130 Skopje

www.electrolux.com.mk www.elektroluks.com.mk e-mail: elek-palenzo@mt.net.mk





# ЕЛЕКТРОЛУКС Electrolux

Industrija za električni greači, gumeni proizvodi i servis

Electrolux

Ovaj crtež i sopstvenost na Electrolux-Bitola. Bez negovog pismeno odobrenja isfot nesme da se prepisiva ,umnozava niti kopira bez soglasnost od Electrolux vo sproitivno se snosaf posledici vo smisana clenovite 163 i 164 od kivicinot zakon R.M. (povreda na avtorsko pravo)

Electrolux is registered trademark of Elektroluks companies in Macedonia and other countries

|                          |                                                                                                                                                                                                                                                                                                                                                                                                                                                                                                                                                                                                                                                                                                                                                                        |                                                                           |
|--------------------------|------------------------------------------------------------------------------------------------------------------------------------------------------------------------------------------------------------------------------------------------------------------------------------------------------------------------------------------------------------------------------------------------------------------------------------------------------------------------------------------------------------------------------------------------------------------------------------------------------------------------------------------------------------------------------------------------------------------------------------------------------------------------|---------------------------------------------------------------------------|
| <b>Typ</b>               | O/42                                                                                                                                                                                                                                                                                                                                                                                                                                                                                                                                                                                                                                                                                                                                                                   |                                                                           |
| <b>Anwendung</b>         | Erwärmung von:<br>a) dünnflüssigem Öl, Hydrauliköl, Wärmeträgeröl,<br>bewegter Luft bis 200° C (mind. 5 m/s)<br>b) dünnflüssigen Medien, ähnlich Wasser, die den<br>Stahl-Rohrmantel nicht angreifen                                                                                                                                                                                                                                                                                                                                                                                                                                                                                                                                                                   | spez. Belastung<br><br>1,5 W/cm <sup>2</sup><br><br>2,5 W/cm <sup>2</sup> |
| <b>Aufbau</b>            | Auswechselbarer, keramischer Heizeinsatz, 230 V, mit Erdungsklemme, Stahl-Nippel<br>G 1 1/2, Stahl-Rohrmantel Ø 42 mm, glanzverzinkte Stahlhaube, Schutzart IP 30, Einbau<br><b>waagrecht.</b>                                                                                                                                                                                                                                                                                                                                                                                                                                                                                                                                                                         |                                                                           |
| <b>Sonderanfertigung</b> | Andere Längen, unbeheizte Zonen, senkrechter Einbau, Spannungen, Leistungen, Gewinde und Werkstoffe sind lieferbar, z. B.:<br>G 1 1/2 Stahl-Nippel mit Edelstahl-Rohr Ø 42 mm, W.-Nr. 1.4571,<br>G 1 1/2 Edelstahl-Nippel mit Edelstahl-Rohr Ø 42 mm, W.-Nr. 1.4571,<br>G 1 1/2 Messing-Nippel mit Kupfer-Rohr Ø 42 mm, Typ 0/b (hierbei kann bei reinem Wasser die<br>Belastung bis auf 3,5 W/cm <sup>2</sup> erhöht werden), G 1 1/4, Stahl-Nippel mit Stahl-Rohr Ø 35 mm,<br>G 1 1/4 Messing-Nippel mit Kupfer-Rohr Ø 35 mm (bei G 1 1/4 verringert sich die Leistung<br>gegenüber G 1 1/2 um ca. 20%), bitte anfragen.<br>Drehstrom-Anschluß (für G 1 1/2 u. G 1 1/4) Mehrpreis<br>regelbar mit 2 Heizkreisen (mit eingebautem Schalter siehe Seite 3.6) Mehrpreis |                                                                           |

| Tauchlänge<br>ca. mm | Gewicht<br>ca. kg | Leistung<br>(1,5 W/cm <sup>2</sup> )<br>ca. Watt | Bestell-Nr. | Leistung<br>(2,5 W/cm <sup>2</sup> )<br>ca. Watt | Bestell-Nr. |
|----------------------|-------------------|--------------------------------------------------|-------------|--------------------------------------------------|-------------|
| 200                  | 1,2               | 400                                              | 0305 0011   | 650                                              | 0305 1011   |
| 300                  | 1,5               | 600                                              | 0305 0021   | 1000                                             | 0305 1021   |
| 400                  | 1,8               | 800                                              | 0305 0031   | 1300                                             | 0305 1031   |
| 500                  | 2,0               | 1000                                             | 0305 0041   | 1650                                             | 0305 1041   |
| 600                  | 2,4               | 1200                                             | 0305 0051   | 2000                                             | 0305 1051   |
| 700                  | 2,7               | 1400                                             | 0305 0061   | 2300                                             | 0305 1061   |
| 800                  | 3,0               | 1600                                             | 0305 0071   | 2650                                             | 0305 1071   |
| 900                  | 3,3               | 1800                                             | 0305 0081   | 3000                                             | 0305 1081   |
| 1000                 | 3,6               | 2000                                             | 0305 0091   | 3300                                             | 0305 1091   |
| 1100                 | 3,9               | 2200                                             | 0305 0101   | 3650*                                            | 0305 1101   |
| 1200                 | 4,2               | 2400                                             | 0305 0111   | 4000*                                            | 0305 1111   |
| 1400                 | 4,8               | 2800                                             | 0305 0121   | 4600*                                            | 0305 1121   |
| 1600                 | 5,4               | 3200                                             | 0305 0131   | 5300*                                            | 0305 1131   |
| 1800                 | 6,0               | 3600*                                            | 0305 0141   | 6000*                                            | 0305 1141   |
| 2000                 | 6,6               | 4000*                                            | 0305 0151   | 6600*                                            | 0305 1151   |

\* Diese Heizkörper werden generell nur in Drehstromausführung hergestellt.

|                                                                                                      |           |
|------------------------------------------------------------------------------------------------------|-----------|
| Ms-Schraubkappe, matt vernickelt, Schutzart IP 65, Ø 65 mm,<br>107 mm hoch, Kabelverschraubung axial | Mehrpreis |
| Ms-Schraubkappe mit Deckel, Kabelverschraubung radial, Schutzart IP 65                               | Mehrpreis |



Adresa: ul.Braka Mingovi 18, 7000 Bitola; tel: 047/203-330 ,203 900ul.A.Guslarot.1a 02/329 8 130 Skopje

www.electrolux.com.mk www.elektroluks.com.mk e-mail: elek-palenzo@mt.net.mk







# ЕЛЕКТРОЛУКС Electrolux

Industrija za elektricni greaci, gumeni proizvodi i servis

Electrolux

Ovaj crtez i sopstvenost na Electrolux-Bifolia. Bez negovo pismo odobruvanje isfot nesmee da se prepisiva ,umnozava niti kopira bez soglasnost od Electrolux vo sproitivno se snosat posledici vo smisana clenovite 163 i 164 od kivicniot zakon R.M. (povreda na avtorsko pravo)

Electrolux is registered trademark of Elektroluks companies in Macedonia and other countries



Abgebildet ist die Abdeckhaube Schutzart IP 65.

|                   |                                                                                                                                                                                                                                                                                                                                                                                                                                                                                                                         |                                                                   |
|-------------------|-------------------------------------------------------------------------------------------------------------------------------------------------------------------------------------------------------------------------------------------------------------------------------------------------------------------------------------------------------------------------------------------------------------------------------------------------------------------------------------------------------------------------|-------------------------------------------------------------------|
| Typ               | O/52                                                                                                                                                                                                                                                                                                                                                                                                                                                                                                                    |                                                                   |
| Anwendung         | Erwärmung von:<br>a) dünnflüssigem Öl, Hydrauliköl, Wärmeträgeröl, bewegter Luft bis 200° C (mind. 5 m/s)<br>b) dünnflüssigen Medien, ähnlich Wasser, die den Stahl-Rohrmantel nicht angreifen                                                                                                                                                                                                                                                                                                                          | spez. Belastung<br>1,5 W/cm <sup>2</sup><br>2,5 W/cm <sup>2</sup> |
| Aufbau            | Auswechselbarer, keramischer Heizeinsatz, 230 V, mit Erdungsklemme, Stahl-Nippel G 2, Stahl-Rohrmantel Ø 52 mm, glanzverzinkte Stahlhaube, Schutzart IP 30, Einbau <b>waagrecht</b> .                                                                                                                                                                                                                                                                                                                                   |                                                                   |
| Sonderanfertigung | Andere Längen, unbeheizte Zonen, senkrechter Einbau, Spannungen, Leistungen und Werkstoffe, z. B. Stahl-Nippel mit Edelstahl-Rohr W.-Nr. 1.4571, Edelstahl-Nippel mit Edelstahl-Rohr W.-Nr. 1.4571, Messing-Nippel mit Kupfer-Rohr (hierbei kann bei reinem Wasser die Belastung bis auf 3,5 W/cm <sup>2</sup> erhöht werden), bitte anfragen.<br>Drehstrom-Anschluß Mehrpreis<br>regelbar mit 2 Heizkreisen Mehrpreis<br>regelbar mit 2 Heizkreisen und eingebautem 3-Stufenschalter Mehrpreis<br>(bis max. 2500 Watt) |                                                                   |

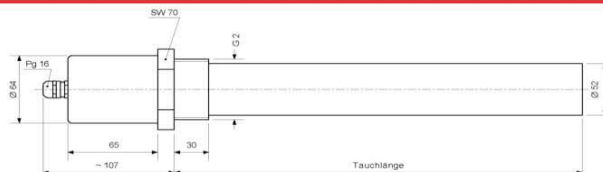

| Tauchlänge<br>ca. mm | Gewicht<br>ca. kg | Leistung<br>(1,5 W/cm <sup>2</sup> )<br>ca. Watt | Bestell-Nr. | Leistung<br>(2,5 W/cm <sup>2</sup> )<br>ca. Watt | Bestell-Nr. |
|----------------------|-------------------|--------------------------------------------------|-------------|--------------------------------------------------|-------------|
| 200                  | 1,5               | 500                                              | 0306 0011   | 800                                              | 0306 1011   |
| 300                  | 1,8               | 750                                              | 0306 0021   | 1250                                             | 0306 1021   |
| 400                  | 2,2               | 1000                                             | 0306 0031   | 1650                                             | 0306 1031   |
| 500                  | 2,5               | 1250                                             | 0306 0041   | 2050                                             | 0306 1041   |
| 600                  | 2,8               | 1450                                             | 0306 0051   | 2450                                             | 0306 1051   |
| 700                  | 3,2               | 1700                                             | 0306 0061   | 2850                                             | 0306 1061   |
| 800                  | 3,5               | 1950                                             | 0306 0071   | 3250                                             | 0306 1071   |
| 900                  | 3,9               | 2200                                             | 0306 0081   | 3700*                                            | 0306 1081   |
| 1000                 | 4,3               | 2450                                             | 0306 0091   | 4100*                                            | 0306 1091   |
| 1100                 | 4,6               | 2700                                             | 0306 0101   | 4500*                                            | 0306 1101   |
| 1200                 | 5,0               | 2950                                             | 0306 0111   | 4900*                                            | 0306 1111   |
| 1400                 | 5,8               | 3450                                             | 0306 0121   | 5700*                                            | 0306 1121   |
| 1600                 | 6,5               | 3900*                                            | 0306 0131   | 6550*                                            | 0306 1131   |
| 1800                 | 7,2               | 4400*                                            | 0306 0141   | 7350*                                            | 0306 1141   |
| 2000                 | 7,9               | 4900*                                            | 0306 0151   | 8150*                                            | 0306 1151   |

\* Diese Heizkörper werden generell nur in Drehstromausführung hergestellt.

Ms-Schraubkappe, matt vernickelt, Schutzart IP 65, Ø 65 mm

107 mm hoch, Kabelverschraubung axial

Ms-Schraubkappe mit Deckel, Kabelverschraubung radial, Schutzart IP 65

Mehrpreis

Mehrpreis



Adresa: ul.Braka Mingovi 18, 7000 Bitola; tel: 047/203-330 ,203 900ul.A.Guslarot.1a 02/329 8 130 Skopje

www.electrolux.com.mk www.elektroluks.com.mk e-mail: elek-palenzo@mt.net.mk





# ЕЛЕКТРОЛУКС Electrolux

Industrija za električni greači, gumeni proizvodi i servis

Ovo je crtež i sopstvenost na Electrolux-Bitola. Bez negovog pismeno odobrenja isfot nesme da se prepisiva ,umnozava niti kopira bez saglasnost od Electrolux vo sprotno se snosaf posledici vo smisana clenovite 163 i 164 od kivicniot zakon R.M. (povreda na avtorsko pravo)

Electrolux is registered trademark of Elektroluks companies in Macedonia and other countries

**flexible Ausführung mit Anzeigerät**  
Anwendung:  
Temperierung von Heizöl EL, um Betriebsstörungen zu verhindern, die durch Paraffinausscheidung hervorgerufen werden.  
Einbau schon ab einem Freiraum von 500 mm über dem Tank möglich.

Prüfung: gemäß EN 60335-1  
EN 60335-2-73  
VDE 0720-1

**Aufbau:**  
Ausführung A) Stahl-Flansch DN 150  
Ausführung B) Einschraubgewinde G 1 1/2, ölbeständige, flexible Steigleitung, 3 Stahlmantel-Rohrheizkörper, Oberflächenbelastung ca. 4 W/cm<sup>2</sup>, Temperatur-Regler, Temperatur-Begrenzer, mit Kette und Karabinerhaken zur Befestigung, Tauchtiefe von 550 bis 2950 mm verstellbar. Elektr. Anschluß an 3 x 400 V Drehstrom. Klemmkasten 98 x 98 x 59 mm hoch, IP 65 Anzeigerät 130 x 94 x 58 mm hoch, IP 54  
Klemmen und Kontroll-Leuchten:  
rot: Störung  
grün: Anlage betriebsbereit  
gelb: Gerät heizt

Auslegung: 15 m<sup>3</sup> 3 kW, 25 m<sup>3</sup> 4,5 kW, 30 m<sup>3</sup> 6 kW, 40 m<sup>3</sup> 7,5 kW, 60 m<sup>3</sup> 9 kW, 100 m<sup>3</sup> 10,5 kW (unverbindlich).

**Tankheizer, waagrecht aufgehängt**  
Um die Restölmenge im Tank möglichst gering zu halten, empfehlen wir, die Tankheizer mit einer Leistung von 9 bis 10,5 kW waagrecht aufzuhängen. Die Mindesttauchtiefe beträgt dann nur 180 mm. Das Saugrohr ist auf eine Bodenfreiheit von 230 mm zu kürzen.

**Einbau**  
A) Domdeckel mit Bohrung Durchm. 150 mm und 4 Stehbolzen M 8. Lochkreis Durchm. 200 mm, versehen. Die Tauchtiefe des Tankheizers auf eine Bodenfreiheit von mindestens 50 mm einstellen, einhängen und den Flansch verschrauben.  
B) Domdeckel abschrauben, anheben und Gewindenippel G 1 1/2 von oben einschrauben. Das Kabel von unten durch den Gewindenippel und die Klemmvorrichtung führen. Tankheizer in den Tank ablassen. Domdeckel verschrauben. Die Tauchtiefe des Tankheizers auf eine Bodenfreiheit von mindestens 50 mm einstellen und das Kabel mit der Klemmvorrichtung befestigen. Den Klemmkasten montieren und anschließen. Es ist auf die richtige Ader-Nummerierung zu achten. Anzeigerät montieren, Netzleitung und Verbindungskabel verlegen. In die Zuleitung ist ein Netz-Schalter einzubauen.

**elektr. Anschluß**  
Der elektr. Anschluß erfolgt gemäß beigefügtem Schaltplan-Nr. 28-5.4 A und ist durch einen Elektrofachmann durchzuführen. Es ist auf die richtige Adern-Nummerierung zu achten.

**Betrieb**  
Ist die Anlage eingeschaltet und sinkt die Öltemperatur auf ca. 2 Grad C, schaltet der Temperaturregler die Heizung ein. Steigt die Öltemperatur auf ca. 7 Grad C, wird die Heizung abgeschaltet. Wird durch eine Störung die Grenztemperatur an den Heizrohren überschritten, schaltet der Sicherheits-Temperaturbegrenzer die Heizung ab. Nach Beseitigung der Störung wird durch Drücken der Rückstelltaste dieser wieder aktiviert.

| Tauchtiefe einstellbar ca. mm | Mindest-Tauchtiefe ca. mm | Gewicht ca. kg | Leistung ca. Watt | Bestell-Nr. Ausf. A (Flansch) | Bestell-Nr. Ausf. B (Nippel) |
|-------------------------------|---------------------------|----------------|-------------------|-------------------------------|------------------------------|
| 550-2950                      | 210                       | 3,9            | 3000              | 0401 1011                     | 0401 1111                    |
| 550-2950                      | 230                       | 4,2            | 4500              | 0401 1021                     | 0401 1121                    |
| 550-2950                      | 250                       | 4,5            | 6000              | 0401 1031                     | 0401 1131                    |
| 550-2950                      | 275                       | 4,9            | 7500              | 0401 1061                     | 0401 1161                    |
| 550-2950                      | 300                       | 5,3            | 9000              | 0401 1041                     | 0401 1141                    |
| 550-2950                      | 400                       | 5,7            | 10500             | 0401 1051                     | 0401 1151                    |

Tankheizer, waagrecht aufgehängt  
400-2950 180 5,6 9000 0401 1211 0401 1311  
400-2950 180 6,0 10500 0401 1221 0401 1321

Mehrpreis für Tauchtiefen über 2,95 m bis 10 m

Anzeigerät 0401 9021

**A C H T U N G !** Das Saugrohr ist so zu kürzen, dass der Ölspiegel nicht tiefer als die Mindesttauchtiefe sinkt. Der Heizkörper darf nur unter Öl betrieben werden. Brennbare Flüssigkeiten der Gefahrenklasse A1, A2, B sowie Gemische mit Al1, dickflüssige Öle wie Hydraulik- oder Schmieröl dürfen nicht beheizt werden. Vor dem Ausbau den Heizkörper ca. 5 Minuten abkühlen lassen.

Bei Veränderung der Tauchtiefe muss das Gewicht der Tankheizung über die Kette abgefangen werden.



Adresa: ul.Braka Mingovi 18, 7000 Bitola; tel: 047/203-330 ,203 900ul.A.Guslarot.1a 02/329 8 130 Skopje

www.electrolux.com.mk www.elektroluks.com.mk e-mail: elek-palenzo@mt.net.mk





# ЕЛЕКТРОЛУКС Electrolux

Industrija za električni greači, gumeni proizvodi i servis

Ovo je crtež i sopstvenost na ElectroLux-Bitola. Bez negovog pismeno odobruvanje isfot nesmee da se prepisiva ,umnozava niti kopira bez soglasnost od ElectroLux vo sprotivno se snosati posledici vo smisana clenovite 163 i 164 od kivičniot zakon R.M. (povreda na avtorsko pravo)

Electrolux is registered trademark of Elektroluks companies in Macedonia and other countries



**flexible Ausführung**

Anwendung:  
Temperierung von Heizöl EL, um Betriebsstörungen zu verhindern, die durch Paraffinausscheidung hervorgerufen werden.  
Einbau schon ab einem Freiraum von 500 mm über dem Tank möglich.

Aufbau:  
Gewindenippel G 2, ölbeständige, flexible Steigleitung, Tragseil, Tauchtiefe von 400 bis 2000 mm verstellbar, 1 Stahlmantel-Rohrheizkörper, Oberflächenbelastung ca. 4 W/cm², Temperatur-Regler, Sicherheits-Temperaturbegrenzer, Zuleitung mit Schutzkontakt-Stecker.

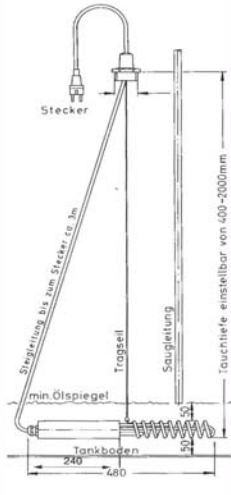

| Auslegung                     | bis 10.000 l 2 kW (unverbindlich).                                                                                                                                                                                                                                                                                                                                                                                                                                                         |                               |                           |                |                   |             |          |     |     |      |           |
|-------------------------------|--------------------------------------------------------------------------------------------------------------------------------------------------------------------------------------------------------------------------------------------------------------------------------------------------------------------------------------------------------------------------------------------------------------------------------------------------------------------------------------------|-------------------------------|---------------------------|----------------|-------------------|-------------|----------|-----|-----|------|-----------|
| Einbau                        | Domdeckel mit Bohrung G 2 versehen, Saugrohr so kürzen, daß die Mindesttauchtiefe gewährleistet ist. Die Tauchtiefe des Tankheizers auf eine Bodenfreiheit von mind. 50 mm einstellen.<br>Den Tankheizer einschrauben. Stecker in Steckdose stecken.<br>Der elektrische Anschluß erfolgt an 230 V Wechselstrom.                                                                                                                                                                            |                               |                           |                |                   |             |          |     |     |      |           |
| Betrieb                       | Ist die Anlage eingeschaltet und sinkt die Öltemperatur auf ca. 2° C, schaltet der Temperaturregler die Heizung ein. Steigt die Öltemperatur auf ca. 7° C, wird die Heizung ausgeschaltet.<br>Wird durch eine Störung die Grenztemperatur an den Heizrohren überschritten, schaltet der Sicherheits-Temperaturbegrenzer die Heizung ab.                                                                                                                                                    |                               |                           |                |                   |             |          |     |     |      |           |
| Sonderanfertigung             | Andere Leistungen, Oberflächenbelastungen und Spannungen sind lieferbar. Wir erbitten Ihre Anfrage.                                                                                                                                                                                                                                                                                                                                                                                        |                               |                           |                |                   |             |          |     |     |      |           |
|                               | <table border="1" style="width: 100%; border-collapse: collapse; text-align: center;"> <thead> <tr> <th style="width: 15%;">Tauchtiefe einstellbar ca. mm</th> <th style="width: 15%;">Mindest-Tauchtiefe ca. mm</th> <th style="width: 15%;">Gewicht ca. kg</th> <th style="width: 15%;">Leistung ca. Watt</th> <th style="width: 15%;">Bestell-Nr.</th> </tr> </thead> <tbody> <tr> <td>400-2000</td> <td>100</td> <td>2,5</td> <td>2000</td> <td>0401 2011</td> </tr> </tbody> </table> | Tauchtiefe einstellbar ca. mm | Mindest-Tauchtiefe ca. mm | Gewicht ca. kg | Leistung ca. Watt | Bestell-Nr. | 400-2000 | 100 | 2,5 | 2000 | 0401 2011 |
| Tauchtiefe einstellbar ca. mm | Mindest-Tauchtiefe ca. mm                                                                                                                                                                                                                                                                                                                                                                                                                                                                  | Gewicht ca. kg                | Leistung ca. Watt         | Bestell-Nr.    |                   |             |          |     |     |      |           |
| 400-2000                      | 100                                                                                                                                                                                                                                                                                                                                                                                                                                                                                        | 2,5                           | 2000                      | 0401 2011      |                   |             |          |     |     |      |           |
| Größere Tauchtiefen           | Mehrpreis für Tauchtiefen über 2000 mm                                                                                                                                                                                                                                                                                                                                                                                                                                                     |                               |                           |                |                   |             |          |     |     |      |           |

**ACHTUNG!** Für den Betrieb ist ein Ölstand von mindestens 150 mm erforderlich. Der Heizkörper darf nur hängend unter Öl betrieben werden. Brennbare Flüssigkeiten der Gefahrenklasse A1, A11, B sowie Gemische mit A111, dickflüssige Öle wie Hydraulik- oder Schmieröl dürfen nicht beheizt werden. Vor dem Ausbau den Heizkörper ca. 5 Minuten abkühlen lassen.



Adresa: ul.Braka Mingovi 18, 7000 Bitola; tel: 047/203-330 ,203 900ul.A.Guslarot.1a 02/329 8 130 Skopje

www.electrolux.com.mk www.elektroluks.com.mk e-mail: elek-palenzo@mt.net.mk







# ЕЛЕКТРОЛУКС Electrolux

Industrija za električni greači, gumeni proizvodi i servis

Electrolux

Ovaj crtež e sopstvenost na Electrolux-Bitola. Bez negovo pismo odobruvanje isfot nesmee da se prepisiva ,umnozava niti kopira bez soglasnost od Electrolux vo sproitivno se snosat posledici vo smisana clenovite 163 i 164 od kivicniot zakon R.M. (povreda na avtorsko pravo)

Electrolux is registered trademark of Elektroluks companies in Macedonia and other countries



**Anwendung:**

Temperierung von Hydrauliköl auf 15 bis 50° C um Betriebsstörungen zu verhindern, die durch Auskühlung der Hydraulikanlagen von Werkzeugmaschinen, Pressen, hydraulischen Aufzügen usw. hervorgerufen werden.

Die geringe Bauhöhe gestattet bei waagerechtem Einbau eine Beheizung ab 80 mm Ölstand. Bei senkrechtem Einbau muß das Öl mindestens 50 mm über der obersten Windung stehen.

Druckflüssigkeiten: spez. Belastung  
 Mineralöl HLP 1,2 W/cm<sup>2</sup>  
 Öl/Wasser Emulsion HFA 0,6 W/cm<sup>2</sup>  
 Wasserglykol\* HFC 0,6 W/cm<sup>2</sup>  
 Phosphorsäureester\* HFD-R 0,6 W/cm<sup>2</sup>  
 \*mit Sonderkabel

**Aufbau:**

Gewendelter Rohrheizkörper 230 V, 250 W, 500 W oder 1000 W. Temperaturregler einstellbar von 15° C bis 50° C, 3poliges Kunststoffkabel, 2,5 m lang, mit aufgeschobener Kabelverschraubung.

Auf Wunsch mit 2 Haftmagneten lieferbar.

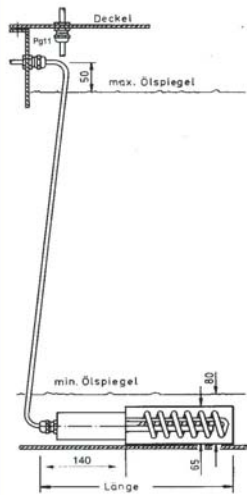

|                            |                                                                                                                                                                                                                                                                                                                                                                                                     |
|----------------------------|-----------------------------------------------------------------------------------------------------------------------------------------------------------------------------------------------------------------------------------------------------------------------------------------------------------------------------------------------------------------------------------------------------|
| <b>Auslegung</b>           | Bei einer Umgebungstemperatur von 0° C können z. B. mit einer Leistung von: 250 W ca. 75 l auf 35° C, 250 l auf ca. 10° C, 500 W ca. 150 l auf 35° C, 500 l auf ca. 10° C, 1000 W ca. 300 l auf 35° C, 1000 l auf ca. 10° C gehalten werden.                                                                                                                                                        |
| <b>Einbau</b>              | Heizung waagerecht auf den Boden legen oder senkrecht stellen. Das Kabel wird durch die Seitenwand oder den Deckel nach außen geführt und mit der Kabelverschraubung befestigt.<br>Bei Stahl-Behältern kann der Heizkörper durch Haftmagnete gehalten werden. Zusätzlich ziehen die Magnete die unvermeidbaren feinen metallischen Teile aus dem Öl und schützen somit die Aggregate vor Abnutzung. |
| <b>Regelung</b>            | Der Thermostat schaltet bei ca. 20° C aus und bei ca. 17° C ein. Diese Einstellung kann werkseitig verändert werden.<br>Bitte geben Sie uns die gewünschte Abschalttemperatur an.                                                                                                                                                                                                                   |
| <b>Sonderanfertigungen</b> | Mit Temperaturbegrenzer von 0-110°C einstellbar (Länge + 100 mm), andere Werkstoffe, Spannungen, Oberflächenbelastungen und Leistungen, bitte anfragen.                                                                                                                                                                                                                                             |

| Länge<br>mm                                                        | Leistung<br>Watt | Bestell-Nr.<br>ohne Magnete | Bestell-Nr.<br>mit Magneten |
|--------------------------------------------------------------------|------------------|-----------------------------|-----------------------------|
| <b>Oberflächenbelastung 1,2 W/cm<sup>2</sup> für HLP</b>           |                  |                             |                             |
| 250                                                                | 250              | 0401 3011                   | 0401 3041                   |
| 290                                                                | 500              | 0401 3021                   | 0401 3051                   |
| 390                                                                | 1000             | 0401 3031                   | 0401 3061                   |
| <b>Oberflächenbelastung 0,6 W/cm<sup>2</sup> für HFC und HFD-R</b> |                  |                             |                             |
| 290                                                                | 250              | 0401 3111                   | 0401 3141                   |
| 390                                                                | 500              | 0401 3121                   | 0401 3151                   |
| <b>Oberflächenbelastung 0,6 W/cm<sup>2</sup> für HFA</b>           |                  |                             |                             |
| 290                                                                | 250              | 0401 3211                   | 0401 3241                   |
| 390                                                                | 500              | 0401 3221                   | 0401 3251                   |



Adresa: ul.Braka Mingovi 18, 7000 Bitola; tel: 047/203-330 ,203 900ul.A.Guslarot.1a 02/329 8 130 Skopje

www.electrolux.com.mk www.elektroluks.com.mk e-mail: elek-palenzo@mt.net.mk





# ЕЛЕКТРОЛУКС Electrolux

Industrija za električni greači, gumeni proizvodi i servis

Electrolux

Ovaj crtež e sopstvenost na Electrolux-Bitola. Bez negovo pismeno odobruvanje isfot nesmee da se prepisiva ,umnozava niti kopira bez soglasnost od Electrolux vo sproitivno se snosat posledici vo smisana clenovite 163 i 164 od kivicniot zakon R.M. (povreda na avtorsko pravo)

Electrolux is registered trademark of Elektroluks companies in Macedonia and other countries



**Anwendung:**

Temperierung von Natronlauge auf 20° C, um Betriebsstörungen zu verhindern, die durch Kristallisierung in Anlagen hervorgerufen werden.

Die geringe Bauhöhe gestattet eine Beheizung ab 260 mm Laugenstand.

**Aufbau:**

Flansch DN 150 aus Edelstahl W.-Nr. 1.4571, natronlaugebeständiges Steigrohr, drei Rohrheizkörper aus einem Sonderwerkstoff, Oberflächenbelastung 2 Watt/cm<sup>2</sup>, Temperaturregler so eingestellt, daß eine Laugentemperatur von ca. +20° C gehalten wird. Die Tauchtiefe wird nach Kundenwunsch gefertigt.

Klemmkasten 84 x 84 x 47 mm hoch, Schutzart IP 65.

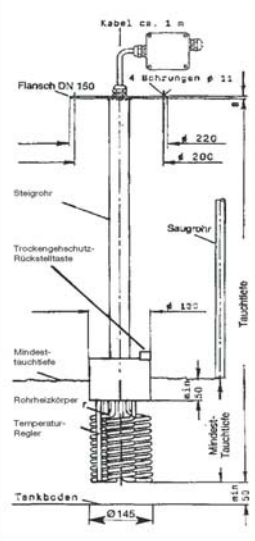

**Auslegung** Mit einer Leistung von 3 kW lassen sich ca. 1500 l Natronlauge in einem nicht isolierten Behälter bei einer Raumtemperatur von 10° C auf einer Temperatur von ca. 20° C halten.

**Einbau** Domdeckel mit Bohrung Durchmesser 150 mm und 4 Stehbolzen M8 versehen (Lochkreis-Durchmesser 200 mm), den Tankheizer einhängen und Flansch verschrauben.

**Achtung!** Das Saugrohr ist so zu kürzen, daß der Flüssigkeitsspiegel nicht tiefer als die Mindesttauchtiefe sinkt.

**Elektr. Anschluß** Der Anschluß erfolgt an 230 V WS, der Thermostat schaltet direkt.

**Betrieb** Ist die Anlage eingeschaltet und sinkt die Laugentemperatur unter +20° C, schaltet der Temperaturregler die Heizung ein. Steigt die Temperatur um ca. 5 K, schaltet die Heizung ab.

**Sonderanfertigungen** Andere Leistungen, Abmessungen, Spannungen und Ausführungen, z. B. mit flexibler Steigleitung aus PTFE sowie zusätzlich angebrachtem Trockengehschutz, sind lieferbar. Bitte anfragen. **Der Tankheizer ist auch in Titan lieferbar.**

| Länge<br>ca. mm | Mindest-<br>Tauchtiefe<br>ca. mm | Leistung<br>Watt | Bestell-Nr. |
|-----------------|----------------------------------|------------------|-------------|
| bis 2000        | 210                              | 1500             | 0401 4011   |
| bis 2000        | 230                              | 2250             | 0401 4021   |
| bis 2000        | 250                              | 3000             | 0401 4031   |

Mehrpreis für größere Tauchtiefen  
Mehrpreis für Trockengehschutz



Adresa: ul.Braka Mingovi 18, 7000 Bitola; tel: 047/203-330 ,203 900ul.A.Guslarot.1a 02/329 8 130 Skopje

www.electrolux.com.mk www.elektroluks.com.mk e-mail: elek-palenzo@mt.net.mk





# ЕЛЕКТРОЛУКС Electrolux

Industrija za električni greači, gumeni proizvodi i servis

Electrolux

Ovo je crtež e sopstvenost na Electrolux-Bifolia. Bez negovo pismo odobruvanje isfot nesmee da se prepisiva ,umnozava niti kopira bez soglasnost od Electrolux vo sprotivno se snosat posledici vo smisana clenovite 163 i 164 od kivicniot zakon R.M. Isovreda na avtorsko pravo!

Electrolux is registered trademark of Elektroluks companies in Macedonia and other countries



**Anwendung:**

Temperierung von AdBlue (Harnstofflösung) um Betriebsstörungen zu verhindern, die durch Kristallisierung in Anlagen hervorgerufen werden.

Die geringe Bauhöhe gestattet eine Beheizung ab 180 mm Flüssigkeitsspiegel.

**Aufbau:**

Flansch DN 150 aus Edelstahl W.-Nr. 1.4571, AdBlue beständiges Steigrohr, 1 Rohrheizkörper aus Edelstahl W.-Nr. 1.4571, Oberflächenbelastung 1,9 Watt/cm<sup>2</sup>, Temperaturregler werkseitig einstellbar von 0° bis 20°C, Kundenseitig nicht verstellbar, komplett geschweißte Ausführung.

Die Tauchtiefe wird nach Kundenwunsch gefertigt.

Klemmkasten 84 x 84 x 47 mm hoch, Schutzart IP 65.

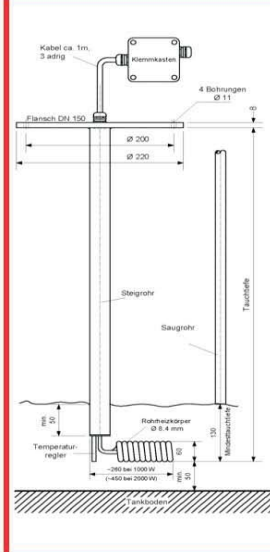

|                            |                                                                                                                                                                                                                                               |
|----------------------------|-----------------------------------------------------------------------------------------------------------------------------------------------------------------------------------------------------------------------------------------------|
| <b>Auslegung</b>           | Bei einer Umgebungstemperatur von -10° C können z. B. mit einer Leistung von: 1000 W ca. 350 l auf 5° C<br>2000 W ca. 700 l auf 5° C gehalten werden. (unverbindlich)                                                                         |
| <b>Einbau</b>              | Domdeckel mit Bohrung Durchmesser 150 mm und 4 Stehbolzen M8 versehen (Lochkreis-Durchmesser 200 mm), den Tankheizer einhängen und Flansch verschrauben.                                                                                      |
| <b>Achtung!</b>            | Das Saugrohr ist so zu kürzen, dass der Flüssigkeitsspiegel nicht tiefer als die Mindesttauchtiefe sinkt.                                                                                                                                     |
| <b>Elektr. Anschluß</b>    | Der Anschluß erfolgt an 230 V WS, der Thermostat schaltet direkt.                                                                                                                                                                             |
| <b>Betrieb</b>             | Ist die Anlage eingeschaltet und sinkt die Temperatur unter 0° C, schaltet der Temperaturregler die Heizung ein. Steigt die Mediumtemperatur um ca. 5° C, wird die Heizung ausgeschaltet. Diese Einstellung kann werkseitig verändert werden. |
| <b>Sonderanfertigungen</b> | Andere Leistungen, Abmessungen, Tauchtiefen, Spannungen sowie mit zusätzlichem Trockengehschutz sind lieferbar.                                                                                                                               |

| Länge<br>ca. mm | Mindest-<br>Tauchtiefe<br>ca. mm | Leistung<br>Watt | Bestell-Nr. |
|-----------------|----------------------------------|------------------|-------------|
| bis 2000        | 130                              | 1000             | 0401 5011   |
| bis 2000        | 130                              | 2000             | 0401 5021   |

Mehrpreis für größere Tauchtiefen  
Mehrpreis für Trockengehschutz



Adresa: ul.Braka Mingovi 18, 7000 Bitola; tel: 047/203-330 ,203 900ul.A.Guslarot.1a 02/329 8 130 Skopje

www.electrolux.com.mk www.elektroluks.com.mk e-mail: elek-palenzo@mt.net.mk







# ЕЛЕКТРОЛУКС Electrolux

Industrija za električni greači, gumeni proizvodi i servis

Electrolux

Ovo je crtež i sopstvenost na Electrolux-Bitola. Bez negovog pismeno odobrenja isfot nesmee da se prepisiva ,umnozava niti kopira bez soglasnost od Electrolux vo sprotivno se snosat posledici vo smisana clenovite 163 i 164 od kivicniot zakon R.M. (povreda na avtorsko pravo)

Electrolux is registered trademark of Elektroluks companies in Macedonia and other countries



|                         |                                                                                                                                                                                                                                                                                                                                                                                                                              |
|-------------------------|------------------------------------------------------------------------------------------------------------------------------------------------------------------------------------------------------------------------------------------------------------------------------------------------------------------------------------------------------------------------------------------------------------------------------|
| <b>Anwendung</b>        | Geregelte Erwärmung von:<br>a) Öl in Härte-, Hydraulik-, Schmier- u. Wärmeübertragungsanlagen, Flüssigkeiten wie Tri, Diphyl, Glycerin usw.,<br>b) Wasser in Heißwasserspeichern, Wärmetauschern, Warmwasserkreisläufen, Doppelmänteln für die indirekte Erwärmung. Wasser in Edelstahl-Behältern erfordert aus Gründen der Elementbildung Flansch-Heizkörper aus Edelstahl (oder einer Sonderlegierung), Preis auf Anfrage. |
| <b>Aufbau</b>           | Stahlflansch DIN 2527, PN 16, Form B, Rohrheizkörper Ø 8,4 mm,<br>a) mit Stahlmantel zur Ölerwärmung,<br>b) mit Kupfermantel zur Wassererwärmung,<br>Thermostat 0 bis + 120° C, Schaltdifferenz 3 K, 16 A bis 400 V,<br>lackierte Stahlhaube, Schutzart IP 30 oder IP 65, 120 mm hoch, bei DN 200 140 mm hoch, Dichtung (asbestfrei).                                                                                        |
| <b>Elektr. Anschluß</b> | Bis 3000 W an 230 V Wechselstrom, Thermostat schaltet direkt, ab 3000 W an 230/400 V Drehstrom, Schaltschutz erforderlich. 48 bis 72 kW 2 Schaltgruppen, 108 kW 3 Schaltgruppen und 144 kW 4 Schaltgruppen.                                                                                                                                                                                                                  |
| <b>Zubehör</b>          | Gegenflansch PN 16 zur Befestigung des Flansch-Heizkörpers am Behälter.                                                                                                                                                                                                                                                                                                                                                      |

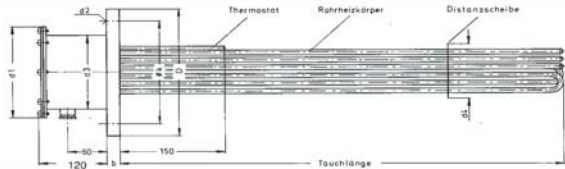

|                                                       |                                                                                                                                                                                                                                                                                                                                                                                                                                                                                                                                                                                                                                                                                                                                                                                                                                                                                                                                                                                                                                                                                                                                                                                                                                                                                                                                                                                                                                                                                                                                                                                                                                                                                                             |                                                     |                 |                                             |                       |        |                       |                                                       |                       |    |                        |  |   |   |    |    |    |    |       |          |   |     |     |     |     |     |     |    |         |   |    |    |    |    |    |    |    |              |   |     |     |     |     |     |     |    |            |  |   |   |   |   |    |    |       |            |    |    |    |    |    |    |    |    |           |    |     |     |     |     |     |     |    |           |    |     |     |     |     |     |     |    |                 |    |    |    |     |     |     |     |    |               |  |                                                     |  |  |  |  |  |  |                  |  |    |     |     |     |     |   |    |
|-------------------------------------------------------|-------------------------------------------------------------------------------------------------------------------------------------------------------------------------------------------------------------------------------------------------------------------------------------------------------------------------------------------------------------------------------------------------------------------------------------------------------------------------------------------------------------------------------------------------------------------------------------------------------------------------------------------------------------------------------------------------------------------------------------------------------------------------------------------------------------------------------------------------------------------------------------------------------------------------------------------------------------------------------------------------------------------------------------------------------------------------------------------------------------------------------------------------------------------------------------------------------------------------------------------------------------------------------------------------------------------------------------------------------------------------------------------------------------------------------------------------------------------------------------------------------------------------------------------------------------------------------------------------------------------------------------------------------------------------------------------------------------|-----------------------------------------------------|-----------------|---------------------------------------------|-----------------------|--------|-----------------------|-------------------------------------------------------|-----------------------|----|------------------------|--|---|---|----|----|----|----|-------|----------|---|-----|-----|-----|-----|-----|-----|----|---------|---|----|----|----|----|----|----|----|--------------|---|-----|-----|-----|-----|-----|-----|----|------------|--|---|---|---|---|----|----|-------|------------|----|----|----|----|----|----|----|----|-----------|----|-----|-----|-----|-----|-----|-----|----|-----------|----|-----|-----|-----|-----|-----|-----|----|-----------------|----|----|----|-----|-----|-----|-----|----|---------------|--|-----------------------------------------------------|--|--|--|--|--|--|------------------|--|----|-----|-----|-----|-----|---|----|
| <b>Abmessungen</b>                                    | <table border="0" style="width: 100%; border-collapse: collapse;"> <tr> <td style="width: 15%;">Nennweite:</td> <td>DN</td> <td>65</td> <td>100</td> <td>125</td> <td>150</td> <td>200</td> <td>250</td> <td>mm</td> </tr> <tr> <td>Heizkörper:</td> <td></td> <td>6</td> <td>9</td> <td>12</td> <td>18</td> <td>36</td> <td>54</td> <td>Stück</td> </tr> <tr> <td>Außen Ø:</td> <td>D</td> <td>185</td> <td>220</td> <td>250</td> <td>285</td> <td>340</td> <td>405</td> <td>mm</td> </tr> <tr> <td>Stärke:</td> <td>b</td> <td>18</td> <td>20</td> <td>22</td> <td>22</td> <td>24</td> <td>26</td> <td>mm</td> </tr> <tr> <td>Lochkreis Ø:</td> <td>k</td> <td>145</td> <td>180</td> <td>210</td> <td>240</td> <td>295</td> <td>355</td> <td>mm</td> </tr> <tr> <td>Bohrungen:</td> <td></td> <td>4</td> <td>8</td> <td>8</td> <td>8</td> <td>12</td> <td>12</td> <td>Stück</td> </tr> <tr> <td>Bohrung Ø:</td> <td>d2</td> <td>18</td> <td>18</td> <td>18</td> <td>22</td> <td>22</td> <td>26</td> <td>mm</td> </tr> <tr> <td>Deckel Ø:</td> <td>d1</td> <td>120</td> <td>160</td> <td>200</td> <td>200</td> <td>260</td> <td>310</td> <td>mm</td> </tr> <tr> <td>Hauben Ø:</td> <td>d3</td> <td>100</td> <td>130</td> <td>163</td> <td>163</td> <td>220</td> <td>270</td> <td>mm</td> </tr> <tr> <td>Distanzscheibe:</td> <td>d4</td> <td>64</td> <td>98</td> <td>123</td> <td>148</td> <td>198</td> <td>245</td> <td>mm</td> </tr> <tr> <td>Gegenflansch:</td> <td></td> <td colspan="7">Abmessungen für D, b, k und d2 nach DIN 2527, PN 16</td> </tr> <tr> <td>Mittelbohrung Ø:</td> <td></td> <td>82</td> <td>119</td> <td>130</td> <td>173</td> <td>225</td> <td>-</td> <td>mm</td> </tr> </table> | Nennweite:                                          | DN              | 65                                          | 100                   | 125    | 150                   | 200                                                   | 250                   | mm | Heizkörper:            |  | 6 | 9 | 12 | 18 | 36 | 54 | Stück | Außen Ø: | D | 185 | 220 | 250 | 285 | 340 | 405 | mm | Stärke: | b | 18 | 20 | 22 | 22 | 24 | 26 | mm | Lochkreis Ø: | k | 145 | 180 | 210 | 240 | 295 | 355 | mm | Bohrungen: |  | 4 | 8 | 8 | 8 | 12 | 12 | Stück | Bohrung Ø: | d2 | 18 | 18 | 18 | 22 | 22 | 26 | mm | Deckel Ø: | d1 | 120 | 160 | 200 | 200 | 260 | 310 | mm | Hauben Ø: | d3 | 100 | 130 | 163 | 163 | 220 | 270 | mm | Distanzscheibe: | d4 | 64 | 98 | 123 | 148 | 198 | 245 | mm | Gegenflansch: |  | Abmessungen für D, b, k und d2 nach DIN 2527, PN 16 |  |  |  |  |  |  | Mittelbohrung Ø: |  | 82 | 119 | 130 | 173 | 225 | - | mm |
| Nennweite:                                            | DN                                                                                                                                                                                                                                                                                                                                                                                                                                                                                                                                                                                                                                                                                                                                                                                                                                                                                                                                                                                                                                                                                                                                                                                                                                                                                                                                                                                                                                                                                                                                                                                                                                                                                                          | 65                                                  | 100             | 125                                         | 150                   | 200    | 250                   | mm                                                    |                       |    |                        |  |   |   |    |    |    |    |       |          |   |     |     |     |     |     |     |    |         |   |    |    |    |    |    |    |    |              |   |     |     |     |     |     |     |    |            |  |   |   |   |   |    |    |       |            |    |    |    |    |    |    |    |    |           |    |     |     |     |     |     |     |    |           |    |     |     |     |     |     |     |    |                 |    |    |    |     |     |     |     |    |               |  |                                                     |  |  |  |  |  |  |                  |  |    |     |     |     |     |   |    |
| Heizkörper:                                           |                                                                                                                                                                                                                                                                                                                                                                                                                                                                                                                                                                                                                                                                                                                                                                                                                                                                                                                                                                                                                                                                                                                                                                                                                                                                                                                                                                                                                                                                                                                                                                                                                                                                                                             | 6                                                   | 9               | 12                                          | 18                    | 36     | 54                    | Stück                                                 |                       |    |                        |  |   |   |    |    |    |    |       |          |   |     |     |     |     |     |     |    |         |   |    |    |    |    |    |    |    |              |   |     |     |     |     |     |     |    |            |  |   |   |   |   |    |    |       |            |    |    |    |    |    |    |    |    |           |    |     |     |     |     |     |     |    |           |    |     |     |     |     |     |     |    |                 |    |    |    |     |     |     |     |    |               |  |                                                     |  |  |  |  |  |  |                  |  |    |     |     |     |     |   |    |
| Außen Ø:                                              | D                                                                                                                                                                                                                                                                                                                                                                                                                                                                                                                                                                                                                                                                                                                                                                                                                                                                                                                                                                                                                                                                                                                                                                                                                                                                                                                                                                                                                                                                                                                                                                                                                                                                                                           | 185                                                 | 220             | 250                                         | 285                   | 340    | 405                   | mm                                                    |                       |    |                        |  |   |   |    |    |    |    |       |          |   |     |     |     |     |     |     |    |         |   |    |    |    |    |    |    |    |              |   |     |     |     |     |     |     |    |            |  |   |   |   |   |    |    |       |            |    |    |    |    |    |    |    |    |           |    |     |     |     |     |     |     |    |           |    |     |     |     |     |     |     |    |                 |    |    |    |     |     |     |     |    |               |  |                                                     |  |  |  |  |  |  |                  |  |    |     |     |     |     |   |    |
| Stärke:                                               | b                                                                                                                                                                                                                                                                                                                                                                                                                                                                                                                                                                                                                                                                                                                                                                                                                                                                                                                                                                                                                                                                                                                                                                                                                                                                                                                                                                                                                                                                                                                                                                                                                                                                                                           | 18                                                  | 20              | 22                                          | 22                    | 24     | 26                    | mm                                                    |                       |    |                        |  |   |   |    |    |    |    |       |          |   |     |     |     |     |     |     |    |         |   |    |    |    |    |    |    |    |              |   |     |     |     |     |     |     |    |            |  |   |   |   |   |    |    |       |            |    |    |    |    |    |    |    |    |           |    |     |     |     |     |     |     |    |           |    |     |     |     |     |     |     |    |                 |    |    |    |     |     |     |     |    |               |  |                                                     |  |  |  |  |  |  |                  |  |    |     |     |     |     |   |    |
| Lochkreis Ø:                                          | k                                                                                                                                                                                                                                                                                                                                                                                                                                                                                                                                                                                                                                                                                                                                                                                                                                                                                                                                                                                                                                                                                                                                                                                                                                                                                                                                                                                                                                                                                                                                                                                                                                                                                                           | 145                                                 | 180             | 210                                         | 240                   | 295    | 355                   | mm                                                    |                       |    |                        |  |   |   |    |    |    |    |       |          |   |     |     |     |     |     |     |    |         |   |    |    |    |    |    |    |    |              |   |     |     |     |     |     |     |    |            |  |   |   |   |   |    |    |       |            |    |    |    |    |    |    |    |    |           |    |     |     |     |     |     |     |    |           |    |     |     |     |     |     |     |    |                 |    |    |    |     |     |     |     |    |               |  |                                                     |  |  |  |  |  |  |                  |  |    |     |     |     |     |   |    |
| Bohrungen:                                            |                                                                                                                                                                                                                                                                                                                                                                                                                                                                                                                                                                                                                                                                                                                                                                                                                                                                                                                                                                                                                                                                                                                                                                                                                                                                                                                                                                                                                                                                                                                                                                                                                                                                                                             | 4                                                   | 8               | 8                                           | 8                     | 12     | 12                    | Stück                                                 |                       |    |                        |  |   |   |    |    |    |    |       |          |   |     |     |     |     |     |     |    |         |   |    |    |    |    |    |    |    |              |   |     |     |     |     |     |     |    |            |  |   |   |   |   |    |    |       |            |    |    |    |    |    |    |    |    |           |    |     |     |     |     |     |     |    |           |    |     |     |     |     |     |     |    |                 |    |    |    |     |     |     |     |    |               |  |                                                     |  |  |  |  |  |  |                  |  |    |     |     |     |     |   |    |
| Bohrung Ø:                                            | d2                                                                                                                                                                                                                                                                                                                                                                                                                                                                                                                                                                                                                                                                                                                                                                                                                                                                                                                                                                                                                                                                                                                                                                                                                                                                                                                                                                                                                                                                                                                                                                                                                                                                                                          | 18                                                  | 18              | 18                                          | 22                    | 22     | 26                    | mm                                                    |                       |    |                        |  |   |   |    |    |    |    |       |          |   |     |     |     |     |     |     |    |         |   |    |    |    |    |    |    |    |              |   |     |     |     |     |     |     |    |            |  |   |   |   |   |    |    |       |            |    |    |    |    |    |    |    |    |           |    |     |     |     |     |     |     |    |           |    |     |     |     |     |     |     |    |                 |    |    |    |     |     |     |     |    |               |  |                                                     |  |  |  |  |  |  |                  |  |    |     |     |     |     |   |    |
| Deckel Ø:                                             | d1                                                                                                                                                                                                                                                                                                                                                                                                                                                                                                                                                                                                                                                                                                                                                                                                                                                                                                                                                                                                                                                                                                                                                                                                                                                                                                                                                                                                                                                                                                                                                                                                                                                                                                          | 120                                                 | 160             | 200                                         | 200                   | 260    | 310                   | mm                                                    |                       |    |                        |  |   |   |    |    |    |    |       |          |   |     |     |     |     |     |     |    |         |   |    |    |    |    |    |    |    |              |   |     |     |     |     |     |     |    |            |  |   |   |   |   |    |    |       |            |    |    |    |    |    |    |    |    |           |    |     |     |     |     |     |     |    |           |    |     |     |     |     |     |     |    |                 |    |    |    |     |     |     |     |    |               |  |                                                     |  |  |  |  |  |  |                  |  |    |     |     |     |     |   |    |
| Hauben Ø:                                             | d3                                                                                                                                                                                                                                                                                                                                                                                                                                                                                                                                                                                                                                                                                                                                                                                                                                                                                                                                                                                                                                                                                                                                                                                                                                                                                                                                                                                                                                                                                                                                                                                                                                                                                                          | 100                                                 | 130             | 163                                         | 163                   | 220    | 270                   | mm                                                    |                       |    |                        |  |   |   |    |    |    |    |       |          |   |     |     |     |     |     |     |    |         |   |    |    |    |    |    |    |    |              |   |     |     |     |     |     |     |    |            |  |   |   |   |   |    |    |       |            |    |    |    |    |    |    |    |    |           |    |     |     |     |     |     |     |    |           |    |     |     |     |     |     |     |    |                 |    |    |    |     |     |     |     |    |               |  |                                                     |  |  |  |  |  |  |                  |  |    |     |     |     |     |   |    |
| Distanzscheibe:                                       | d4                                                                                                                                                                                                                                                                                                                                                                                                                                                                                                                                                                                                                                                                                                                                                                                                                                                                                                                                                                                                                                                                                                                                                                                                                                                                                                                                                                                                                                                                                                                                                                                                                                                                                                          | 64                                                  | 98              | 123                                         | 148                   | 198    | 245                   | mm                                                    |                       |    |                        |  |   |   |    |    |    |    |       |          |   |     |     |     |     |     |     |    |         |   |    |    |    |    |    |    |    |              |   |     |     |     |     |     |     |    |            |  |   |   |   |   |    |    |       |            |    |    |    |    |    |    |    |    |           |    |     |     |     |     |     |     |    |           |    |     |     |     |     |     |     |    |                 |    |    |    |     |     |     |     |    |               |  |                                                     |  |  |  |  |  |  |                  |  |    |     |     |     |     |   |    |
| Gegenflansch:                                         |                                                                                                                                                                                                                                                                                                                                                                                                                                                                                                                                                                                                                                                                                                                                                                                                                                                                                                                                                                                                                                                                                                                                                                                                                                                                                                                                                                                                                                                                                                                                                                                                                                                                                                             | Abmessungen für D, b, k und d2 nach DIN 2527, PN 16 |                 |                                             |                       |        |                       |                                                       |                       |    |                        |  |   |   |    |    |    |    |       |          |   |     |     |     |     |     |     |    |         |   |    |    |    |    |    |    |    |              |   |     |     |     |     |     |     |    |            |  |   |   |   |   |    |    |       |            |    |    |    |    |    |    |    |    |           |    |     |     |     |     |     |     |    |           |    |     |     |     |     |     |     |    |                 |    |    |    |     |     |     |     |    |               |  |                                                     |  |  |  |  |  |  |                  |  |    |     |     |     |     |   |    |
| Mittelbohrung Ø:                                      |                                                                                                                                                                                                                                                                                                                                                                                                                                                                                                                                                                                                                                                                                                                                                                                                                                                                                                                                                                                                                                                                                                                                                                                                                                                                                                                                                                                                                                                                                                                                                                                                                                                                                                             | 82                                                  | 119             | 130                                         | 173                   | 225    | -                     | mm                                                    |                       |    |                        |  |   |   |    |    |    |    |       |          |   |     |     |     |     |     |     |    |         |   |    |    |    |    |    |    |    |              |   |     |     |     |     |     |     |    |            |  |   |   |   |   |    |    |       |            |    |    |    |    |    |    |    |    |           |    |     |     |     |     |     |     |    |           |    |     |     |     |     |     |     |    |                 |    |    |    |     |     |     |     |    |               |  |                                                     |  |  |  |  |  |  |                  |  |    |     |     |     |     |   |    |
| <b>Auslegung</b>                                      | Die spezifische Oberflächenbelastung ist nach den aufgeführten Richtwerten auszuwählen, bei Ölerwärmung ist im Zweifelsfall die spez. Belastung beim Öllieferanten zu erfragen.                                                                                                                                                                                                                                                                                                                                                                                                                                                                                                                                                                                                                                                                                                                                                                                                                                                                                                                                                                                                                                                                                                                                                                                                                                                                                                                                                                                                                                                                                                                             |                                                     |                 |                                             |                       |        |                       |                                                       |                       |    |                        |  |   |   |    |    |    |    |       |          |   |     |     |     |     |     |     |    |         |   |    |    |    |    |    |    |    |              |   |     |     |     |     |     |     |    |            |  |   |   |   |   |    |    |       |            |    |    |    |    |    |    |    |    |           |    |     |     |     |     |     |     |    |           |    |     |     |     |     |     |     |    |                 |    |    |    |     |     |     |     |    |               |  |                                                     |  |  |  |  |  |  |                  |  |    |     |     |     |     |   |    |
| <b>Richtwerte</b>                                     | <table border="0" style="width: 100%; border-collapse: collapse;"> <tr> <td style="width: 60%;">Hydrauliköl, dünnflüssiges Öl, Tri, Diphyl usw.</td> <td style="text-align: right;">spez. Belastung</td> </tr> <tr> <td>Härteöl, Wärmeübertragungsöl, Glycerin usw.</td> <td style="text-align: right;">1,5 W/cm<sup>2</sup></td> </tr> <tr> <td>Wasser</td> <td style="text-align: right;">2,3 W/cm<sup>2</sup></td> </tr> <tr> <td>kalkarmes Wasser, Wasser im Doppelmantel o. Kreislauf</td> <td style="text-align: right;">6,0 W/cm<sup>2</sup></td> </tr> <tr> <td></td> <td style="text-align: right;">10,0 W/cm<sup>2</sup></td> </tr> </table>                                                                                                                                                                                                                                                                                                                                                                                                                                                                                                                                                                                                                                                                                                                                                                                                                                                                                                                                                                                                                                                      | Hydrauliköl, dünnflüssiges Öl, Tri, Diphyl usw.     | spez. Belastung | Härteöl, Wärmeübertragungsöl, Glycerin usw. | 1,5 W/cm <sup>2</sup> | Wasser | 2,3 W/cm <sup>2</sup> | kalkarmes Wasser, Wasser im Doppelmantel o. Kreislauf | 6,0 W/cm <sup>2</sup> |    | 10,0 W/cm <sup>2</sup> |  |   |   |    |    |    |    |       |          |   |     |     |     |     |     |     |    |         |   |    |    |    |    |    |    |    |              |   |     |     |     |     |     |     |    |            |  |   |   |   |   |    |    |       |            |    |    |    |    |    |    |    |    |           |    |     |     |     |     |     |     |    |           |    |     |     |     |     |     |     |    |                 |    |    |    |     |     |     |     |    |               |  |                                                     |  |  |  |  |  |  |                  |  |    |     |     |     |     |   |    |
| Hydrauliköl, dünnflüssiges Öl, Tri, Diphyl usw.       | spez. Belastung                                                                                                                                                                                                                                                                                                                                                                                                                                                                                                                                                                                                                                                                                                                                                                                                                                                                                                                                                                                                                                                                                                                                                                                                                                                                                                                                                                                                                                                                                                                                                                                                                                                                                             |                                                     |                 |                                             |                       |        |                       |                                                       |                       |    |                        |  |   |   |    |    |    |    |       |          |   |     |     |     |     |     |     |    |         |   |    |    |    |    |    |    |    |              |   |     |     |     |     |     |     |    |            |  |   |   |   |   |    |    |       |            |    |    |    |    |    |    |    |    |           |    |     |     |     |     |     |     |    |           |    |     |     |     |     |     |     |    |                 |    |    |    |     |     |     |     |    |               |  |                                                     |  |  |  |  |  |  |                  |  |    |     |     |     |     |   |    |
| Härteöl, Wärmeübertragungsöl, Glycerin usw.           | 1,5 W/cm <sup>2</sup>                                                                                                                                                                                                                                                                                                                                                                                                                                                                                                                                                                                                                                                                                                                                                                                                                                                                                                                                                                                                                                                                                                                                                                                                                                                                                                                                                                                                                                                                                                                                                                                                                                                                                       |                                                     |                 |                                             |                       |        |                       |                                                       |                       |    |                        |  |   |   |    |    |    |    |       |          |   |     |     |     |     |     |     |    |         |   |    |    |    |    |    |    |    |              |   |     |     |     |     |     |     |    |            |  |   |   |   |   |    |    |       |            |    |    |    |    |    |    |    |    |           |    |     |     |     |     |     |     |    |           |    |     |     |     |     |     |     |    |                 |    |    |    |     |     |     |     |    |               |  |                                                     |  |  |  |  |  |  |                  |  |    |     |     |     |     |   |    |
| Wasser                                                | 2,3 W/cm <sup>2</sup>                                                                                                                                                                                                                                                                                                                                                                                                                                                                                                                                                                                                                                                                                                                                                                                                                                                                                                                                                                                                                                                                                                                                                                                                                                                                                                                                                                                                                                                                                                                                                                                                                                                                                       |                                                     |                 |                                             |                       |        |                       |                                                       |                       |    |                        |  |   |   |    |    |    |    |       |          |   |     |     |     |     |     |     |    |         |   |    |    |    |    |    |    |    |              |   |     |     |     |     |     |     |    |            |  |   |   |   |   |    |    |       |            |    |    |    |    |    |    |    |    |           |    |     |     |     |     |     |     |    |           |    |     |     |     |     |     |     |    |                 |    |    |    |     |     |     |     |    |               |  |                                                     |  |  |  |  |  |  |                  |  |    |     |     |     |     |   |    |
| kalkarmes Wasser, Wasser im Doppelmantel o. Kreislauf | 6,0 W/cm <sup>2</sup>                                                                                                                                                                                                                                                                                                                                                                                                                                                                                                                                                                                                                                                                                                                                                                                                                                                                                                                                                                                                                                                                                                                                                                                                                                                                                                                                                                                                                                                                                                                                                                                                                                                                                       |                                                     |                 |                                             |                       |        |                       |                                                       |                       |    |                        |  |   |   |    |    |    |    |       |          |   |     |     |     |     |     |     |    |         |   |    |    |    |    |    |    |    |              |   |     |     |     |     |     |     |    |            |  |   |   |   |   |    |    |       |            |    |    |    |    |    |    |    |    |           |    |     |     |     |     |     |     |    |           |    |     |     |     |     |     |     |    |                 |    |    |    |     |     |     |     |    |               |  |                                                     |  |  |  |  |  |  |                  |  |    |     |     |     |     |   |    |
|                                                       | 10,0 W/cm <sup>2</sup>                                                                                                                                                                                                                                                                                                                                                                                                                                                                                                                                                                                                                                                                                                                                                                                                                                                                                                                                                                                                                                                                                                                                                                                                                                                                                                                                                                                                                                                                                                                                                                                                                                                                                      |                                                     |                 |                                             |                       |        |                       |                                                       |                       |    |                        |  |   |   |    |    |    |    |       |          |   |     |     |     |     |     |     |    |         |   |    |    |    |    |    |    |    |              |   |     |     |     |     |     |     |    |            |  |   |   |   |   |    |    |       |            |    |    |    |    |    |    |    |    |           |    |     |     |     |     |     |     |    |           |    |     |     |     |     |     |     |    |                 |    |    |    |     |     |     |     |    |               |  |                                                     |  |  |  |  |  |  |                  |  |    |     |     |     |     |   |    |



Adresa: ul.Braka Mingovi 18, 7000 Bitola; tel: 047/203-330 ,203 900ul.A.Guslarot.1a 02/329 8 130 Skopje

www.electrolux.com.mk www.elektroluks.com.mk e-mail: elek-palenzo@mt.net.mk





# ЕЛЕКТРОЛУКС Electrolux

Industrija za elektricni greaci, gumeni proizvodi i servis

Ovo je crtež i sopstvenost na Electrolux-Bifolia. Bez negovo pismeno odobruvanje isfot nesmee da se prepisiva ,umnozava niti kopira bez soglasnost od Electroluks vo sproitivno se snosaf posledici vo smisiana clenovite l63 i l64 od kviviciot zakon R.M. (povreda na avtorisko pravo)

Electroluks is registered trademark of Elektroluks companies in Macedonia and other countries

| Flansch<br>DN                              | Tauch-<br>länge<br>ca. mm | Leistung<br>ca. kW | Bestell-<br>Nr. | Tauch-<br>länge<br>ca. mm                      | Leistung<br>ca. kW | Bestell-<br>Nr. |  |
|--------------------------------------------|---------------------------|--------------------|-----------------|------------------------------------------------|--------------------|-----------------|--|
| <b>Ölerrwärmung</b>                        |                           |                    |                 | <b>Ölerrwärmung</b>                            |                    |                 |  |
| Oberflächenbelastung 1,5 W/cm <sup>2</sup> |                           |                    |                 | Oberflächenbelastung ca. 2,3 W/cm <sup>2</sup> |                    |                 |  |
| 65                                         | 450                       | 2                  | 0402 0011       | 450                                            | 3                  | 0402 1011       |  |
| 100                                        | 450                       | 3                  | 0402 0021       | 450                                            | 4,5                | 0402 1021       |  |
| 65                                         | 670                       | 3                  | 0402 0031       | 670                                            | 4,5                | 0402 1031       |  |
| 125                                        | 450                       | 4                  | 0402 0041       | 450                                            | 6                  | 0402 1041       |  |
| 65                                         | 870                       | 4                  | 0402 0051       | 870                                            | 6                  | 0402 1051       |  |
| 100                                        | 670                       | 4,5                | 0402 0061       | 670                                            | 6,75               | 0402 1061       |  |
| 150                                        | 450                       | 6                  | 0402 0071       | 450                                            | 9                  | 0402 1071       |  |
| 125                                        | 670                       | 6                  | 0402 0081       | 670                                            | 9                  | 0402 1081       |  |
| 100                                        | 870                       | 6                  | 0402 0091       | 870                                            | 9                  | 0402 1091       |  |
| 125                                        | 870                       | 8                  | 0402 0101       | 870                                            | 12                 | 0402 1101       |  |
| 150                                        | 670                       | 9                  | 0402 0111       | 670                                            | 13,5               | 0402 1111       |  |
| 200                                        | 450                       | 12                 | 0402 0121       | 450                                            | 18                 | 0402 1121       |  |
| 250                                        | 450                       | 18                 | 0402 0161       | 450                                            | 27                 | 0402 1161       |  |
| 150                                        | 870                       | 12                 | 0402 0131       | 870                                            | 18                 | 0402 1131       |  |
| 200                                        | 670                       | 18                 | 0402 0141       | 670                                            | 27                 | 0402 1141       |  |
| 250                                        | 670                       | 27                 | 0402 0171       | 670                                            | 40,5               | 0402 1171       |  |
| 200                                        | 870                       | 24                 | 0402 0151       | 870                                            | 36                 | 0402 1151       |  |
| 250                                        | 870                       | 36                 | 0402 0181       | 870                                            | 54                 | 0402 1181       |  |
| <b>Wassererrwärmung</b>                    |                           |                    |                 | <b>Wassererrwärmung</b>                        |                    |                 |  |
| Oberflächenbelastung 6 W/cm <sup>2</sup>   |                           |                    |                 | Oberflächenbelastung ca. 10 W/cm <sup>2</sup>  |                    |                 |  |
| 65                                         | 355                       | 6                  | 0402 2011       | 400                                            | 12                 | 0402 3011       |  |
| 100                                        | 355                       | 9                  | 0402 2021       | 400                                            | 18                 | 0402 3021       |  |
| 65                                         | 540                       | 9                  | 0402 2031       | 610                                            | 18                 | 0402 3031       |  |
| 125                                        | 355                       | 12                 | 0402 2041       | 400                                            | 24                 | 0402 3041       |  |
| 65                                         | 640                       | 12                 | 0402 2051       | 770                                            | 24                 | 0402 3051       |  |
| 100                                        | 540                       | 13,5               | 0402 2061       | 610                                            | 27                 | 0402 3061       |  |
| 150                                        | 355                       | 18                 | 0402 2071       | 400                                            | 36                 | 0402 3071       |  |
| 125                                        | 540                       | 18                 | 0402 2081       | 610                                            | 36                 | 0402 3081       |  |
| 100                                        | 640                       | 18                 | 0402 2091       | 770                                            | 36                 | 0402 3091       |  |
| 125                                        | 640                       | 24                 | 0402 2101       | 770                                            | 48                 | 0402 3101       |  |
| 150                                        | 540                       | 27                 | 0402 2111       | 610                                            | 54                 | 0402 3111       |  |
| 200                                        | 355                       | 36                 | 0402 2121       | 400                                            | 72                 | 0402 3121       |  |
| 150                                        | 640                       | 36                 | 0402 2131       | 770                                            | 72                 | 0402 3131       |  |
| 200                                        | 540                       | 54                 | 0402 2141       | 610                                            | 108                | 0402 3141       |  |
| 200                                        | 640                       | 72                 | 0402 2151       | 770                                            | 144                | 0402 3151       |  |
| Flansch<br>DN                              | Haube<br>IP 65            |                    | Bestell-Nr.     | Mehrpreis                                      | Gegenflansch<br>DN | Bestell-Nr.     |  |
| 65                                         |                           |                    | 0402 4011       |                                                | 65                 | 0402 5011       |  |
| 100                                        |                           |                    | 0402 4021       |                                                | 100                | 0402 5021       |  |
| 125                                        |                           |                    | 0402 4031       |                                                | 125                | 0402 5031       |  |
| 150                                        |                           |                    | 0402 4041       |                                                | 150                | 0402 5041       |  |
| 200                                        |                           |                    | 0402 4051       |                                                | 200                | 0402 5051       |  |

**Sonderanfertigung:** Für senkrechten Einbau, andere Größen, Leistungen, Spannungen, Werkstoffe, Nenn-  
drücke und Medien (z. B. Luft- und Gaserwärmung) erbitten wir Ihre Anfrage.  
Thermostate + 100 bis + 190° C, Schaltdifferenz 5 K (3 K) sind lieferbar.

**Komplette Durchlauferhitzer sind auf Anfrage ebenfalls lieferbar. (Seite 14.1)**



Adresa: ul.Braka Mingovi 18, 7000 Bitola; tel: 047/203-330 ,203 900ul.A.Guslarot.1a 02/329 8 130 Skopje

www.electrolux.com.mk www.elektroluks.com.mk e-mail: elek-palenzo@mt.net.mk







# ЕЛЕКТРОЛУКС Electrolux

Industrija za elektricni greاعي, gumeni proizvodi i servis

Electrolux

vo sprotno se snosati posledici vo smisana clenovite 163 i 164 od kivicniot zakon R.M. (povreda na avtorsko pravo)  
Ovaj crtez e sopstvenost na Electrolux-Bitola. Bez negovo pismo odobruvanje isfot nesmee da se prepisiva ,umozuva niti kopira bez soglasnost od Electrolux





Gepüft und zertifiziert nach VDE

Anwendung  
Helios-Badwärmer eignen sich besonders zur direkten Erwärmung von:  
Wasser  
Laugen  
Säuren  
Beizen  
Ölen  
und anderen Flüssigkeiten, die eine Belastung von 2,5 W/cm<sup>2</sup> zulassen.

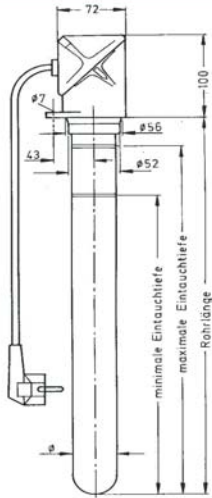

**Aufbau** Helios-Badwärmer bestehen aus einem austauschbaren Heizeinsatz, 230 V, austauschbarem Schutzrohr und der Abdeckhaube mit Zuleitung.

**Heizeinsatz** Helios-Badwärmer sind mit bewährten Hochleistungs-Rohrheizkörpern aus hochhitzebeständigem Edelstahlrohnmantel, Ø 8,4 mm, ausgestattet. Die speziell verformten Heizeinsätze werden mit Distanzscheiben im Schutzrohr zentriert und durch einem Flansch gehalten. Die Heizeinsätze sind problemlos auszutauschen.

**Techn. Vorteil** Bei Bruch von Glas- oder Porzellanrohren kann der Heizeinsatz wieder verwendet werden, wenn das Schutzrohr frühzeitig erneuert wird.

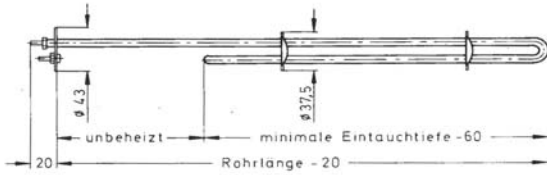

Electrolux is registered trademark of Elektroluks companies in Macedonia and other countries



Adresa: ul.Braka Mingovi 18, 7000 Bitola; tel: 047/203-330 ,203 900ul.A.Guslarot.1a 02/329 8 130 Skopje

www.electrolux.com.mk www.elektroluks.com.mk e-mail: elek-palenzo@mt.net.mk





# ЕЛЕКТРОЛУКС Electrolux

Industrija za električni greači, gumeni proizvodi i servis

Ovaj crtež e sopstvenost na Electrolux-Bifolia. Bez negovo pismo odobruvanje isfot nesmee da se prepisiva ,umnozava niti kopira bez soglasnost od Electroluks vo sproitivno se snosat posledici vo smisana clenovite 163 i 164 od kivicniot zakon R.M. (poveda na avtorsko pravo)

|                     |                                                                                                                                                                                                                                                                                                                                                                                                                                                                                                                                                                                                                                                                                                                                                                                                                                                                                                                            |
|---------------------|----------------------------------------------------------------------------------------------------------------------------------------------------------------------------------------------------------------------------------------------------------------------------------------------------------------------------------------------------------------------------------------------------------------------------------------------------------------------------------------------------------------------------------------------------------------------------------------------------------------------------------------------------------------------------------------------------------------------------------------------------------------------------------------------------------------------------------------------------------------------------------------------------------------------------|
| Schutzrohr          | Helios-Badwärmer werden in folgenden, austauschbaren Rohrmänteln geliefert:<br>Spezial-Hartporzellan<br>Technisches Glas<br>Quarzgut<br>Teflon (PTFE)<br>Titan<br>Stahl<br>Edelstahl W.-Nr. 1.4571<br>Edelstahl W.-Nr. 1.4539<br>Der Werkstoff des Rohrmantels wird durch das zu erwärmende Medium bestimmt.                                                                                                                                                                                                                                                                                                                                                                                                                                                                                                                                                                                                               |
| Abdeckhaube         | Die Abdeckhaube aus säure- und temperaturbeständigem Kunststoff besteht aus Oberteil, Unterteil und Druckring.<br>Heizeinsatz und Rohrmantel werden durch den Druckring im Haubenunterteil gehalten und mit einem Silikonring abgedichtet.<br>Im Oberteil der Abdeckhaube ist die Zugentlastung und die Kabeldurchführung vorgesehen.<br>Durch die diagonale Teilung der Haube in Ober- und Unterteil sind die elektrischen Anschlüsse gut zu erreichen.<br>Durch Drehung des Oberteils der Abdeckhaube um 180° kann, ohne die elektrischen Anschlüsse zu lösen, sowohl eine axiale als auch radiale Anordnung der Zuleitung erreicht werden.<br>Die Haube ist gegen Strahlwasser geschützt und entspricht der Schutzart IP 65.<br>Die kunststoffummantelte Zuleitung (bis 100° C) wird mit einem angespritzten Schutzkontakt-Stecker in Winkelform geliefert (bei 400 V WS, ohne Stecker).<br>Die Kabellänge beträgt 2 m. |
| Einbau              | Helios-Badwärmer müssen senkrecht in die zu beheizende Flüssigkeit eingehängt werden.<br>Am Rohrmantel des Badwärmers befinden sich Markierungen für den minimalen und maximalen Flüssigkeitsstand.<br>Der Flüssigkeitsstand darf zwischen den Markierungen schwanken, diese aber nicht unter- oder überschreiten.<br>Helios-Badwärmer können mit dem Badwärmer-Halter (siehe Zubehör) oder durch Anschrauben der Befestigungszunge am Beckenrand gehalten werden.                                                                                                                                                                                                                                                                                                                                                                                                                                                         |
| Sonderausführungen  | Andere Längen, Spannungen z. B. Drehstrom und Werkstoffe, z. B. <b>Edelstahl W.-Nr. 1.4539 (erhöhte Beständigkeit gegenüber Schwefelsäure und Natronlauge)</b> , bitte anfragen.                                                                                                                                                                                                                                                                                                                                                                                                                                                                                                                                                                                                                                                                                                                                           |
| Temperatur-Regelung | Siehe Seite 12.2                                                                                                                                                                                                                                                                                                                                                                                                                                                                                                                                                                                                                                                                                                                                                                                                                                                                                                           |

Electroluks is registered trademark of Elektroluks companies in Macedonia and other countries



Adresa: ul.Braka Mingovi 18, 7000 Bitola; tel: 047/203-330 ,203 900ul.A.Guslarot.1a 02/329 8 130 Skopje

www.electrolux.com.mk www.elektroluks.com.mk e-mail: elek-palenzo@mt.net.mk







# ЕЛЕКТРОЛУКС Electrolux

Industrija za elektricni greaci, gumeni proizvodi i servis

Ovaj crtez i sopstvenost na Electrolux-Bifolia. Bez negovo pismeno odobranje isfot nesmee da se prepisiva ,umnozava niti kopira bez soglasnost od Electroluks vo sproitivno se snosaf posledici vo smisana clenovite l63 i l64 od kivicniot zakon R.M. (povreda na avtorsko pravo)

Electroluks is registered trademark of Elektroluks companies in Macedonia and other countries

| Rohrlange<br>ca. mm                     | Minimale<br>Eintauchtiefe<br>ca. mm | Leistung<br>ca. Watt | Badwärmer<br>Bestell-Nr. | Ersatzmantel<br>Bestell-Nr. | Ersatzheizinsatz<br>Bestell-Nr |
|-----------------------------------------|-------------------------------------|----------------------|--------------------------|-----------------------------|--------------------------------|
| <b>Spezial-Hartporzellan, ø 46,5 mm</b> |                                     |                      |                          |                             |                                |
| 300                                     | 250                                 | 500                  | 0501 0011                | 0501 0111                   | 0501 0211                      |
| 450                                     | 350                                 | 750                  | 0501 0021                | 0501 0121                   | 0501 0221                      |
| 450                                     | 350                                 | 1000                 | 0501 0031                | 0501 0121                   | 0501 0231                      |
| 600                                     | 450                                 | 1000                 | 0501 0041                | 0501 0141                   | 0501 0241                      |
| 600                                     | 450                                 | 1500                 | 0501 0051                | 0501 0141                   | 0501 0251                      |
| 800                                     | 600                                 | 2000                 | 0501 0061                | 0501 0161                   | 0501 0261                      |
| 800                                     | 600                                 | 2500                 | 0501 0071                | 0501 0161                   | 0501 0271                      |
| 1000                                    | 800                                 | 3000                 | 0501 0081                | 0501 0181                   | 0501 0281                      |
| <b>Technisches Glas, ø 46 mm</b>        |                                     |                      |                          |                             |                                |
| 300                                     | 250                                 | 500                  | 0501 1011                | 0501 1111                   | 0501 0211                      |
| 450                                     | 350                                 | 750                  | 0501 1021                | 0501 1121                   | 0501 0221                      |
| 450                                     | 350                                 | 1000                 | 0501 1031                | 0501 1121                   | 0501 0231                      |
| 600                                     | 450                                 | 1000                 | 0501 1041                | 0501 1141                   | 0501 0241                      |
| 600                                     | 450                                 | 1500                 | 0501 1051                | 0501 1141                   | 0501 0251                      |
| 800                                     | 600                                 | 2000                 | 0501 1061                | 0501 1161                   | 0501 0261                      |
| 800                                     | 600                                 | 2500                 | 0501 1071                | 0501 1161                   | 0501 0271                      |
| 1000                                    | 800                                 | 3000                 | 0501 1081                | 0501 1181                   | 0501 0281                      |
| <b>Quarzugut, ø 46,5 mm</b>             |                                     |                      |                          |                             |                                |
| 300                                     | 250                                 | 500                  | 0501 2011                | 0501 2111                   | 0501 0211                      |
| 450                                     | 350                                 | 750                  | 0501 2021                | 0501 2121                   | 0501 0221                      |
| 450                                     | 350                                 | 1000                 | 0501 2031                | 0501 2121                   | 0501 0231                      |
| 600                                     | 450                                 | 1000                 | 0501 2041                | 0501 2141                   | 0501 0241                      |
| 600                                     | 450                                 | 1500                 | 0501 2051                | 0501 2141                   | 0501 0251                      |
| 800                                     | 600                                 | 2000                 | 0501 2061                | 0501 2161                   | 0501 0261                      |
| 800                                     | 600                                 | 2500                 | 0501 2071                | 0501 2161                   | 0501 0271                      |
| 1000                                    | 800                                 | 3000                 | 0501 2081                | 0501 2181                   | 0501 0281                      |
| <b>Teflon (PTFE), ø 46 mm</b>           |                                     |                      |                          |                             |                                |
| 300                                     | 250                                 | 500                  | 0501 3011                | 0501 3111                   | 0501 0211                      |
| 450                                     | 350                                 | 750                  | 0501 3021                | 0501 3121                   | 0501 0221                      |
| 600                                     | 450                                 | 1000                 | 0501 3031                | 0501 3131                   | 0501 0241                      |
| 800                                     | 600                                 | 1400                 | 0501 3041                | 0501 3141                   | 0501 3241                      |
| 1000                                    | 800                                 | 1900                 | 0501 3051                | 0501 3151                   | 0501 3251                      |
| <b>Titan, ø 40 mm</b>                   |                                     |                      |                          |                             |                                |
| 300                                     | 250                                 | 500                  | 0501 4011                | 0501 4111                   | 0501 0211                      |
| 450                                     | 350                                 | 750                  | 0501 4021                | 0501 4121                   | 0501 0221                      |
| 450                                     | 350                                 | 1000                 | 0501 4031                | 0501 4121                   | 0501 0231                      |
| 600                                     | 450                                 | 1000                 | 0501 4041                | 0501 4141                   | 0501 0241                      |
| 600                                     | 450                                 | 1500                 | 0501 4051                | 0501 4141                   | 0501 0251                      |
| 800                                     | 600                                 | 2000                 | 0501 4061                | 0501 4161                   | 0501 0261                      |
| 800                                     | 600                                 | 2500                 | 0501 4071                | 0501 4161                   | 0501 0271                      |
| 1000                                    | 800                                 | 3000                 | 0501 4081                | 0501 4181                   | 0501 0281                      |



Adresa: ul.Braka Mingovi 18, 7000 Bitola; tel: 047/203-330 ,203 900ul.A.Guslarot.1a 02/329 8 130 Skopje

www.electrolux.com.mk www.elektroluks.com.mk e-mail: elek-palenzo@mt.net.mk





# ЕЛЕКТРОЛУКС Electrolux

Industrija za električni greači, gumeni proizvodi i servis

Ovaj crtež e sopstvenost na Electrolux-Bitola. Bez negovo pismeno odobruvanje isfot nesmee da se prepisiva ,umnozava niti kopira bez soglasnost od Electroluks vo sproitivno se snosat posledici vo smisana clenovite 163 i 164 od kivicniot zakon R.M. (povreda na avtorsko pravo)

Electroluks is registered trademark of Elektroluks companies in Macedonia and other countries

| Rohrlänge             | Minimale Eintauchtiefe | Leistung | Badwärmer   | Ersatzmantel | Ersatzheizersatz |
|-----------------------|------------------------|----------|-------------|--------------|------------------|
| ca. mm                | ca. mm                 | ca. Watt | Bestell-Nr. | Bestell-Nr.  | Bestell-Nr.      |
| <b>Stahl, Ø 42 mm</b> |                        |          |             |              |                  |
| 300                   | 250                    | 500      | 0501 5011   | 0501 5111    | 0501 0211        |
| 450                   | 350                    | 750      | 0501 5021   | 0501 5121    | 0501 0221        |
| 450                   | 350                    | 1000     | 0501 5031   | 0501 5121    | 0501 0231        |
| 600                   | 450                    | 1000     | 0501 5041   | 0501 5141    | 0501 0241        |
| 600                   | 450                    | 1500     | 0501 5051   | 0501 5141    | 0501 0251        |
| 800                   | 600                    | 2000     | 0501 5061   | 0501 5161    | 0501 0261        |
| 800                   | 600                    | 2500     | 0501 5071   | 0501 5161    | 0501 0271        |
| 1000                  | 800                    | 3000     | 0501 5081   | 0501 5181    | 0501 0281        |

#### Edelstahl W.-Nr. 1.4571, Ø 42,4 x 1,6 mm

|      |     |      |           |           |           |
|------|-----|------|-----------|-----------|-----------|
| 300  | 250 | 500  | 0501 6011 | 0501 6111 | 0501 0211 |
| 450  | 350 | 750  | 0501 6021 | 0501 6121 | 0501 0221 |
| 450  | 350 | 1000 | 0501 6031 | 0501 6121 | 0501 0231 |
| 600  | 450 | 1000 | 0501 6041 | 0501 6141 | 0501 0241 |
| 600  | 450 | 1500 | 0501 6051 | 0501 6141 | 0501 0251 |
| 800  | 600 | 2000 | 0501 6061 | 0501 6161 | 0501 0261 |
| 800  | 600 | 2500 | 0501 6071 | 0501 6161 | 0501 0271 |
| 1000 | 800 | 3000 | 0501 6081 | 0501 6181 | 0501 0281 |

#### Edelstahl W.-Nr. 1.4539 Ø 42,4 x 1,5 mm

Mehrpreis

#### Drehstrom-Anschluß 230/400 V, ohne Zuleitung

Mehrpreis

Kunststoff-Haube, komplett mit Kabeleinführung und Dichtung

0501 9011

Zuleitung

3 x 1,5 mm<sup>2</sup>, 2 m lang mit Kunststoff-Mantel und angespritztem Schutzkontakt-Stecker

0501 9021

3 x 1,5 mm<sup>2</sup>, 3 m lang mit Kunststoff-Mantel und angespritztem Schutzkontakt-Stecker

0501 9081

3 x 1,5 mm<sup>2</sup>, 2 m lang mit Kunststoff-Mantel und anmontiertem CEE-Stecker, 3 polig

0501 9031

3 x 1,5 mm<sup>2</sup>, 3 m lang mit Kunststoff-Mantel und anmontiertem CEE-Stecker, 3 polig

0501 9091

3 x 1,5 mm<sup>2</sup>, 4 m lang mit Kunststoff-Mantel und anmontiertem CEE-Stecker, 3 polig

0501 9101

3 x 1,5 mm<sup>2</sup>, 2 m lang mit Silikon-Mantel, ohne Stecker

0501 9111

Halter, Stahl, lackiert, mit federnder Klemmschelle und Gummi-Einlage

0501 9041

mit U-förmigem Schenkel

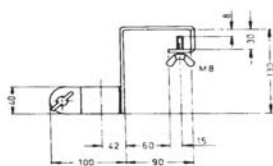

Montageschlüssel zur Montage der Kunststoffhaube, glanzverzinkt.

0501 9061

PTFE O-Ring 46 x 4

Bei Badtemperaturen über 90° C bzw. Phosphorsäure empfehlen wir eine Teflondichtung zwischen Schutzrohr und Kunststoffhaube.

0501 9071



Adresa: ul.Braka Mingovi 18, 7000 Bitola; tel: 047/203-330 ,203 900ul.A.Guslarot.1a 02/329 8 130 Skopje

www.electrolux.com.mk www.elektroluks.com.mk e-mail: elek-palenzo@mt.net.mk





# ЕЛЕКТРОЛУКС Electrolux

Industrija za elektricni greaci, gumeni proizvodi i servis

Electrolux

Ovo je crtež e sopstvenost na Electrolux-Bitola. Bez negovo pismo odobruvanje isfot nesmee da se prepisuva ,umozuva niti kopira bez soglasnost od Electrolux vo sproitivno se snosat posledici vo smisana clenovite 163 i 164 od kivicniot zakon R.M. (povreda na avtorsko pravo)

Electrolux is registered trademark of Elektroluks companies in Macedonia and other countries

|                                                                                                                                                            |                                                                                                                                                                                                                                                                                                                                                                                                                                                                                                                                                                                                                                                                                                                                                                                                                                                                                                                                                                                                                                                                                                                                                                                                                                                                                                                                                                                                                                                                                                                                                                                                                                                                                                                                                                                                                                                                                                                                                                                                                                                                                      |  |
|------------------------------------------------------------------------------------------------------------------------------------------------------------|--------------------------------------------------------------------------------------------------------------------------------------------------------------------------------------------------------------------------------------------------------------------------------------------------------------------------------------------------------------------------------------------------------------------------------------------------------------------------------------------------------------------------------------------------------------------------------------------------------------------------------------------------------------------------------------------------------------------------------------------------------------------------------------------------------------------------------------------------------------------------------------------------------------------------------------------------------------------------------------------------------------------------------------------------------------------------------------------------------------------------------------------------------------------------------------------------------------------------------------------------------------------------------------------------------------------------------------------------------------------------------------------------------------------------------------------------------------------------------------------------------------------------------------------------------------------------------------------------------------------------------------------------------------------------------------------------------------------------------------------------------------------------------------------------------------------------------------------------------------------------------------------------------------------------------------------------------------------------------------------------------------------------------------------------------------------------------------|--|
|                                                                                                                                                            | <p>mit Thermostat</p> <p>Anwendung<br/>Helios-Badwärmer eignen sich besonders zur geregelten Erwärmung von:<br/>Wasser<br/>Laugen<br/>Säuren<br/>Beizen<br/>Ölen<br/>und anderen Flüssigkeiten, die eine Belastung von 2,5 W/cm<sup>2</sup> zulassen.</p>                                                                                                                                                                                                                                                                                                                                                                                                                                                                                                                                                                                                                                                                                                                                                                                                                                                                                                                                                                                                                                                                                                                                                                                                                                                                                                                                                                                                                                                                                                                                                                                                                                                                                                                                                                                                                            |  |
| <p><b>Aufbau</b></p> <p><b>Heizeinsatz</b></p> <p><b>Thermostat</b></p> <p><b>Anschlußkasten</b></p> <p><b>Einbau</b></p> <p><b>Sonderausführungen</b></p> | <p>Helios-Badwärmer mit Thermostat bestehen aus einem Heizeinsatz, 230 V, dem dazu gehörenden Schutzrohr, einem Thermostaten mit Schutzrohr und dem Anschlußkasten mit Zuleitung. Alle Teile sind auswechselbar.</p> <p>Helios-Badwärmer sind mit bewährten Hochleistungs-Rohrheizkörpern Ø 8,4 mm ausgestattet, siehe Seite 5.1.</p> <p>Der Thermostat besitzt einen Regelbereich von 0 bis + 120° C. Die Schaltdifferenz beträgt 3 K. Mit der Schaltleistung von 16 Amp. lassen sich max. 3500 Watt bis 400 Volt direkt schalten. Sollen ein oder mehrere Tauchbadwärmer mit Leistungen über 3500 Watt thermostatisch geregelt werden, ist die Zwischenschaltung eines Schützes erforderlich. Der Schutzmantel des Thermostaten wird in Polypropylen geliefert. Bei Rohrlängen bis 450 mm beträgt die Fühlerlänge des Thermostaten 300 mm, bei Rohrlängen über 450 mm 500 mm. Es ist ausreichend, wenn jedes Bad mit einem Badwärmer mit Thermostat ausgerüstet wird. Über ein Schütz kann die gesamte Batterie geschaltet werden.</p> <p>Der Anschlußkasten aus Makrolon besteht aus einem Unterteil und einem angeschraubten Deckel. Er ist gegen Strahlwasser geschützt und entspricht der Schutzart IP 65. Die kunststoffummantelte Zuleitung wird mit einem angespritzten Schutzkontaktstecker in Winkelform geliefert. Die Kabellänge beträgt 2m.</p> <p>Helios-Badwärmer mit Thermostat müssen senkrecht in die zu beheizende Flüssigkeit eingehängt werden. Am Rohrmantel des Badwärmers befinden sich Markierungen für den minimalen und maximalen Flüssigkeitsstand. Der Flüssigkeitsspiegel darf zwischen den Markierungen schwanken, diese aber nicht unter- oder überschreiten. Nach Abschrauben des Haubendeckels kann der Thermostat eingestellt werden. Helios-Badwärmer können mit dem Badwärmer-Halter (siehe Seite 5.1) am Beckenrand befestigt werden.</p> <p>Andere Längen, Leistungen, Spannungen, z. B. Drehstrom und Werkstoffe, z. B. <b>Edelstahl W.-Nr. 1.4539 (erhöhte Beständigkeit gegenüber Schwefelsäure und Natronlauge)</b>, bitte anfragen.</p> |  |



Adresa: ul.Braka Mingovi 18, 7000 Bitola; tel: 047/203-330 ,203 900ul.A.Guslarot.1a 02/329 8 130 Skopje

www.electrolux.com.mk www.elektroluks.com.mk e-mail: elek-palenzo@mt.net.mk





# ЕЛЕКТРОЛУКС Electrolux

Industrija za elektricni greaci, gumeni proizvodi i servis

Ovaj crtez e sopstvenost na Electrolux-Bifolia. Bez negovo pismeno odobruvanje isfot nesmee da se prepisiva ,umnozava niti kopira bez soglasnost od Electroluks vo sprotivno se snosat posledici vo smisana clenovite l63 i l64 od kivicniot zakon R.M. Isovredna na avtorsko pravo

Electroluks is registered trademark of Elektroluks companies in Macedonia and other countries

## mit Thermostat

| Rohr-<br>länge<br>ca. mm                | Minimale<br>Tauch-<br>tiefe<br>ca. mm | Leistung<br>ca. Watt | Gewicht<br>ca. kg | Bestell-Nr. | Gewicht Bestell-Nr.<br>ca. kg |
|-----------------------------------------|---------------------------------------|----------------------|-------------------|-------------|-------------------------------|
| <b>Spezial-Hartporzellan, ø 46,5 mm</b> |                                       |                      |                   |             |                               |
| 300                                     | 250                                   | 500                  | 2,0               | 0502 0011   |                               |
| 450                                     | 350                                   | 750                  | 2,2               | 0502 0021   |                               |
| 450                                     | 350                                   | 1000                 | 2,2               | 0502 0031   |                               |
| 600                                     | 450                                   | 1000                 | 2,4               | 0502 0041   |                               |
| 600                                     | 450                                   | 1500                 | 2,4               | 0502 0051   |                               |
| 800                                     | 600                                   | 2000                 | 3,1               | 0502 0061   |                               |
| 800                                     | 600                                   | 2500                 | 3,1               | 0502 0071   |                               |
| 1000                                    | 800                                   | 3000                 | 3,5               | 0502 0081   |                               |
| <b>Technisches Glas, ø 46 mm</b>        |                                       |                      |                   |             |                               |
| 300                                     | 250                                   | 500                  | 2,0               | 0502 1011   |                               |
| 450                                     | 350                                   | 750                  | 2,2               | 0502 1021   |                               |
| 450                                     | 350                                   | 1000                 | 2,2               | 0502 1031   |                               |
| 600                                     | 450                                   | 1000                 | 2,4               | 0502 1041   |                               |
| 600                                     | 450                                   | 1500                 | 2,4               | 0502 1051   |                               |
| 800                                     | 600                                   | 2000                 | 3,1               | 0502 1061   |                               |
| 800                                     | 600                                   | 2500                 | 3,1               | 0502 1071   |                               |
| 1000                                    | 800                                   | 3000                 | 3,5               | 0502 1081   |                               |
| <b>Quarzgut, ø 46,5 mm</b>              |                                       |                      |                   |             |                               |
| 300                                     | 250                                   | 500                  | 2,0               | 0502 2011   |                               |
| 450                                     | 350                                   | 750                  | 2,2               | 0502 2021   |                               |
| 450                                     | 350                                   | 1000                 | 2,2               | 0502 2031   |                               |
| 600                                     | 450                                   | 1000                 | 2,4               | 0502 2041   |                               |
| 600                                     | 450                                   | 1500                 | 2,4               | 0502 2051   |                               |
| 800                                     | 600                                   | 2000                 | 3,1               | 0502 2061   |                               |
| 800                                     | 600                                   | 2500                 | 3,1               | 0502 2071   |                               |
| 1000                                    | 800                                   | 3000                 | 3,5               | 0502 2081   |                               |
| <b>Titan, ø 40 mm</b>                   |                                       |                      |                   |             |                               |
| 300                                     | 250                                   | 500                  | 1,6               | 0502 4011   |                               |
| 450                                     | 350                                   | 750                  | 1,8               | 0502 4021   |                               |
| 450                                     | 350                                   | 1000                 | 1,8               | 0502 4031   |                               |
| 600                                     | 450                                   | 1000                 | 2,0               | 0522 4041   |                               |
| 600                                     | 450                                   | 1500                 | 2,0               | 0502 4051   |                               |
| 800                                     | 600                                   | 2000                 | 2,3               | 0502 4061   |                               |
| 800                                     | 600                                   | 2500                 | 2,3               | 0502 4071   |                               |
| 1000                                    | 800                                   | 3000                 | 2,6               | 0502 4081   |                               |
| <b>Teflon (PTFE), ø 46 mm</b>           |                                       |                      |                   |             |                               |
| 300                                     | 250                                   | 500                  | 2,1               | 0502 3011   |                               |
| 450                                     | 350                                   | 750                  | 2,3               | 0502 3021   |                               |
| 600                                     | 450                                   | 1000                 | 2,5               | 0502 3031   |                               |
| 800                                     | 600                                   | 1400                 | 3,3               | 0502 3041   |                               |
| 1000                                    | 800                                   | 1900                 | 3,7               | 0502 3051   |                               |

### Stahl, ø 42 mm

|     |           |
|-----|-----------|
| 2,1 | 0502 5011 |
| 2,3 | 0502 5021 |
| 2,3 | 0502 5031 |
| 2,5 | 0502 5041 |
| 2,5 | 0502 5051 |
| 3,3 | 0502 5061 |
| 3,3 | 0502 5071 |
| 3,7 | 0502 5081 |

### Edelstahl W.-Nr. 1.4571, ø 42,4 mm x 1,6 mm

|     |           |
|-----|-----------|
| 2,1 | 0502 6011 |
| 2,3 | 0502 6021 |
| 2,3 | 0502 6031 |
| 2,5 | 0502 6041 |
| 2,5 | 0502 6051 |
| 3,3 | 0502 6061 |
| 3,3 | 0502 6071 |
| 3,7 | 0502 6081 |

### Edelstahl W.-Nr. 1.4539, ø 42,4 mm x 1,5 mm Mehrpreis

### Drehstrom 230/400 V, ohne Zuleitung Mehrpreis

Ersatz-Heizeinsätze und Ersatz-Schutzrohre siehe Seite 5.1  
Zuleitungen siehe Seite 5.1

Bei Badtemperaturen über 90 °C bzw. Phosphorsäure empfehlen wir eine Teflondichtung  
zwischen Schutzrohr und Kunststoffhaube.

Bestell-Nr.  
0501 9071



Adresa: ul.Braka Mingovi 18, 7000 Bitola; tel: 047/203-330 ,203 900ul.A.Guslarot.1a 02/329 8 130 Skopje

www.electrolux.com.mk www.elektroluks.com.mk e-mail: elek-palenzo@mt.net.mk







# ЕЛЕКТРОЛУКС Electrolux

Industrija za električni greači, gumeni proizvodi i servis

Ovaj crtež e sopstvenost na Electrolux-Bitola. Bez negovo pismo odobruvanje isfot nesmee da se prepisiva ,umnozava niti kopira bez soglasnost od Electrolux vo sproitivno se snosat posledici vo smisana clenovite 163 i 164 od kivičniot zakon R.M. (povreda na avtorsko pravo)

Electrolux is registered trademark of Elektroluks companies in Macedonia and other countries

|                  |                                                                                                                                                                                                                                                                                                                                                                                                                                                                                                                                                                                               |
|------------------|-----------------------------------------------------------------------------------------------------------------------------------------------------------------------------------------------------------------------------------------------------------------------------------------------------------------------------------------------------------------------------------------------------------------------------------------------------------------------------------------------------------------------------------------------------------------------------------------------|
|                  |                                                                                                                                                                                                                                                                                                                                                                                                                                                                                                                                                                                               |
| Anwendung        | Heizkörper zum Einhängen in Behälter zur Erwärmung von Wasser, Laugen, Säuren, Beizen, Ölen, Imprägnierlösungen und anderen Flüssigkeiten in großen Behältern und in flachen Wannen mit niedrigem Flüssigkeitsstand.                                                                                                                                                                                                                                                                                                                                                                          |
| Aufbau           | <p>Waagerechter, beheizter Schenkel A, senkrechter, unbeheizter Schenkel B, waagerechter, unbeheizter Schenkel C, 200 mm lang. Messing-Schraubkappe, matt vernickelt, Schutzart IP 65, Kabeleinführung axial, zur Abdeckung der elektrischen Anschlüsse. Rohrschutzmantel aus Stahl, Edelstahl und Titan, mit zwei 50 mm hohen Fußstützen. Bei Stahl- oder Edelstahlmantel können die Fußstützen auf Wunsch auch 100 mm hoch geliefert werden. Der Werkstoff des Rohrmantels wird durch das zu beheizende Medium bestimmt. Die Rohroberflächenbelastung beträgt ca. 2,5 W/cm<sup>2</sup>.</p> |
|                  |                                                                                                                                                                                                                                                                                                                                                                                                                                                                                                                                                                                               |
| Elektr. Anschluß | Bis 3000 W an 230 V Wechselstrom, ab 3500 W an 3 x 400 Volt Drehstrom. Die Regelung kann über einen separat einzubauenden Thermostat erfolgen. Siehe Katalog-Seite 12.2                                                                                                                                                                                                                                                                                                                                                                                                                       |
| Einbau           | Einhängen und evtl. abstützen, Flüssigkeitsstand mind. 50 mm über dem beheizten Schenkel A, Bodenfreiheit mind. 30 mm.                                                                                                                                                                                                                                                                                                                                                                                                                                                                        |
| Sonderausführung | <p>Andere Werkstoffe, z. B. <b>Edelstahl W.-Nr. 1.4539 (erhöhte Beständigkeit gegenüber Schwefelsäure und Natronlauge)</b>, Längen, Leistungen und Spannungen auf Anfrage.</p> <p>Messing-Schraubkappe mit radialer Kabeleinführung und Deckel<br/>Mehrpreis</p>                                                                                                                                                                                                                                                                                                                              |
|                  |                                                                                                                                                                                                                                                                                                                                                                                                                                                                                                                                                                                               |



Adresa: ul.Braka Mingovi 18, 7000 Bitola; tel: 047/203-330 ,203 900ul.A.Guslarot.1a 02/329 8 130 Skopje

www.electrolux.com.mk www.elektroluks.com.mk e-mail: elek-palenzo@mt.net.mk





# ЕЛЕКТРОЛУКС Electrolux

Industrija za električni greači, gumeni proizvodi i servis

Ovaj crtež e sopstvenost na Electrolux-Bitola. Bez negovo pismo odobruvanje isfot nesmee da se prepisiva ,umnozava niti kopira bez soglasnost od Electroluks vo sproitivno se snosat posledici vo smisana clenovite l63 i l64 od kivicniot zakon R.M. (povreda na avtorsko pravo)

Electroluks is registered trademark of Elektroluks companies in Macedonia and other countries

| Leistung Watt                                                       | Schenkel A mm | Schenkel B mm | Gewicht kg | Ausführung | Bestell-Nr. |
|---------------------------------------------------------------------|---------------|---------------|------------|------------|-------------|
| <b>Stahl, Ø 42 mm</b>                                               |               |               |            |            |             |
| 1000                                                                | 400           | 300           | 2,5        | WS         | 0503 0011   |
| 1300                                                                | 500           | 400           | 3,0        | WS         | 0503 0021   |
| 1700                                                                | 600           | 400           | 3,3        | WS         | 0503 0031   |
| 2100                                                                | 750           | 500           | 3,9        | WS         | 0503 0041   |
| 2500                                                                | 850           | 500           | 4,2        | WS         | 0503 0051   |
| 3000                                                                | 950           | 600           | 4,5        | WS         | 0503 0061   |
| 3500                                                                | 1050          | 600           | 4,8        | DS         | 0503 0071   |
| 4000                                                                | 1200          | 800           | 5,8        | DS         | 0503 0081   |
| 5000                                                                | 1500          | 800           | 6,5        | DS         | 0503 0091   |
| 6000                                                                | 1800          | 1000          | 8,5        | DS         | 0503 0101   |
| <b>Edelstahl W.-Nr. 1.4571, Ø 42,4 mm</b>                           |               |               |            |            |             |
| 1000                                                                | 400           | 300           | 2,5        | WS         | 0503 1011   |
| 1300                                                                | 500           | 400           | 3,0        | WS         | 0503 1021   |
| 1700                                                                | 600           | 400           | 3,3        | WS         | 0503 1031   |
| 2100                                                                | 750           | 500           | 3,9        | WS         | 0503 1041   |
| 2500                                                                | 850           | 500           | 4,2        | WS         | 0503 1051   |
| 3000                                                                | 950           | 600           | 4,5        | WS         | 0503 1061   |
| 3500                                                                | 1050          | 600           | 4,8        | DS         | 0503 1071   |
| 4000                                                                | 1200          | 800           | 5,8        | DS         | 0503 1081   |
| 5000                                                                | 1500          | 800           | 6,5        | DS         | 0503 1091   |
| 6000                                                                | 1800          | 1000          | 8,5        | DS         | 0503 1101   |
| <b>Titan, Ø 40 mm, mit Kunststoff-Schraubkappe, ohne Fußstützen</b> |               |               |            |            |             |
| 1000                                                                | 400           | 300           | 1,9        | WS         | 0503 2011   |
| 1300                                                                | 500           | 400           | 2,2        | WS         | 0503 2021   |
| 1700                                                                | 600           | 400           | 2,4        | WS         | 0503 2031   |
| 2100                                                                | 750           | 500           | 2,8        | WS         | 0503 2041   |
| 2500                                                                | 850           | 500           | 3,0        | WS         | 0503 2051   |
| 3000                                                                | 950           | 600           | 3,1        | WS         | 0503 2061   |
| 3500                                                                | 1050          | 600           | 3,3        | DS         | 0503 2071   |
| 4000                                                                | 1200          | 800           | 4,0        | DS         | 0503 2081   |
| 5000                                                                | 1500          | 800           | 4,5        | DS         | 0503 2091   |
| 6000                                                                | 1800          | 1000          | 6,0        | DS         | 0503 2101   |

Ausführung: WS = 230 V Wechselstrom, DS = 3 x 400 V Drehstrom.

Ausführung in **L-Form** ohne abgewinkeltes, waagerechtes Anschlußstück.

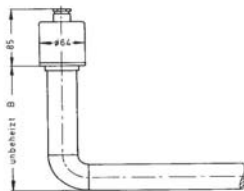

Adresa: ul.Braka Mingovi 18, 7000 Bitola; tel: 047/203-330 ,203 900ul.A.Guslarot.1a 02/329 8 130 Skopje

www.electrolux.com.mk www.elektroluks.com.mk e-mail: elek-palenzo@mt.net.mk





# ЕЛЕКТРОЛУКС Electrolux

Industrija za električni greači, gumeni proizvodi i servis

Ovoj crtez e sopstvenost na Electrolux-Bifolia. Bez negovo pismo odobruvanje isfot nesmee da se prepisiva ,umnozava niti kopira bez soglasnost od Electroluks vo sprotivno se snosat posledici vo smisana clenovite 163 i 164 od kivicniot zakon R.M. (povreda na avtorsko pravo)

Elektroluks is registered trademark of Elektroluks companies in Macedonia and other countries



**Leistung 1 - 5 kW**  
für Wechselstrom

**Anwendung**  
Erwärmung von Wasser und anderen nicht aggressiven Flüssigkeiten, die eine Belastung von ca. 8 W/cm<sup>2</sup> zulassen.

**Aufbau**  
Rohrheizkörper Ø 8,4 mm, Edelstahl, W.-Nr. 1.4571, Kunststoff-Schraubkappe als Handierungsgriff, Schutzart IP 65, Zuleitung 3 x 1,5 mm<sup>2</sup>, 2 m lang, mit Schutzkontakt-Stecker (entfällt ab Nr. 0504 0051) und verstellbarer Halteklammer (nicht bei Nr. 0504 0011).

**Einbau**  
Senkrecht in die Flüssigkeit einhängen und mit Halteklammer am Gefäßrand befestigen. Der Flüssigkeitsspiegel darf die Mindest-Tauchtiefe nicht unterschreiten.

**Sonderausführungen**  
Andere Längen, Leistungen, Oberflächenbelastungen, Spannungen und Werkstoffe sind lieferbar.

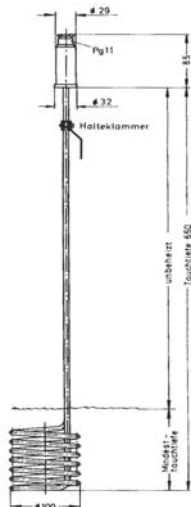

| Tauchtiefe<br>ca. mm                                                | Mindesttauchtiefe<br>ca. mm | Gewicht<br>ca. kg | Spannung<br>Volt | Leistung<br>ca. kW | Bestell-Nr. |
|---------------------------------------------------------------------|-----------------------------|-------------------|------------------|--------------------|-------------|
| <b>Labor-Tauchsieder</b> , Anschluß waagrecht abgebogen (ca. 75 mm) |                             |                   |                  |                    |             |
| 210                                                                 | 60                          | 0,6               | 230              | 1                  | 0504 0011   |
| <b>Eimer-Tauchsieder</b>                                            |                             |                   |                  |                    |             |
| 300                                                                 | 80                          | 0,9               | 230              | 2                  | 0504 0021   |
| <b>Großtauchsieder</b>                                              |                             |                   |                  |                    |             |
| 650                                                                 | 80                          | 1,1               | 230              | 2                  | 0504 0031   |
| 650                                                                 | 130                         | 1,3               | 230              | 3                  | 0504 0041   |
| 650                                                                 | 130                         | 1,4               | 400              | 4*                 | 0504 0051   |
| 650                                                                 | 180                         | 1,6               | 400              | 5*                 | 0504 0061   |

\*ohne Zuleitung



Adresa: ul.Braka Mingovi 18, 7000 Bitola; tel: 047/203-330 ,203 900ul.A.Guslarot.1a 02/329 8 130 Skopje

www.electrolux.com.mk www.elektroluks.com.mk e-mail: elek-palenzo@mt.net.mk





# ЕЛЕКТРОЛУКС Electrolux

Industrija za električni greači, gumeni proizvodi i servis

Ovaj crtez e sopstvenost na Electrolux-Bifolia. Bez negovo pismeno odobruvanje isfot nesmee da se prepisiva ,umnozava niti kopira bez soglasnost od Electroluks vo sproitivno se snosaf posledici vo smisana clenovite l63 i l64 od kviviciot zakon R.M. (povreda na avtorsko pravo)

Electroluks is registered trademark of Elektroluks companies in Macedonia and other countries

**Leistung 6 - 15 kW**  
für Drehstrom

**Anwendung**  
Erwärmung von Wasser und anderen nicht aggressiven Flüssigkeiten, die eine Belastung von ca. 8 W/cm<sup>2</sup> zulassen.

**Aufbau**  
3 Rohrheizkörper Ø 8,4 mm, Edelstahl, W-Nr. 1.4571, Blechhaube Ø 112 mm, lackiert, Schutzart IP 30, mit Hantierungsgriff, Thermostat + 30 bis + 112° C, Schaltdifferenz 5 K, von außen einstellbar, 3polig.

**Einbau**  
Senkrecht in die Flüssigkeit einhängen und befestigen. Der Flüssigkeitsspiegel darf die Mindesttauchtiefe nicht unterschreiten.

**Sonderausführungen**  
Andere Längen, Leistungen, Oberflächenbelastungen, Spannungen, Werkstoffe und Thermostate sind lieferbar.

| Tauchtiefe<br>ca. mm                                                                                                                                                                                                                                 | Mindesttauchtiefe<br>ca. mm | Gewicht<br>ca. kg | Spannung<br>Volt 3~ | Leistung<br>ca. kW | Bestell-Nr. |
|------------------------------------------------------------------------------------------------------------------------------------------------------------------------------------------------------------------------------------------------------|-----------------------------|-------------------|---------------------|--------------------|-------------|
| <b>Großtauchsieder mit Thermostat</b>                                                                                                                                                                                                                |                             |                   |                     |                    |             |
| 650                                                                                                                                                                                                                                                  | 80                          | 2,8               | 400                 | 6                  | 0505 0011   |
| 650                                                                                                                                                                                                                                                  | 130                         | 3,4               | 400                 | 9                  | 0505 0021   |
| 650                                                                                                                                                                                                                                                  | 130                         | 3,6               | 400                 | 12*                | 0505 0031   |
| 650                                                                                                                                                                                                                                                  | 180                         | 4,0               | 400                 | 15*                | 0505 0041   |
| <b>Großtauchsieder ohne Thermostat</b>                                                                                                                                                                                                               |                             |                   |                     |                    |             |
| 650                                                                                                                                                                                                                                                  | 80                          | 2,7               | 400                 | 6                  | 0505 1011   |
| 650                                                                                                                                                                                                                                                  | 130                         | 3,3               | 400                 | 9                  | 0505 1021   |
| 650                                                                                                                                                                                                                                                  | 130                         | 3,5               | 400                 | 12*                | 0505 1031   |
| 650                                                                                                                                                                                                                                                  | 180                         | 3,9               | 400                 | 15*                | 0505 1041   |
| Zuleitung, 4 x 1,5 mm <sup>2</sup> , 3 m lang, mit CEE-Stecker, 5polig, 16 A (bis 9 kW)                                                                                                                                                              |                             |                   |                     |                    | 0505 9011   |
| *nur ohne Zuleitung lieferbar.                                                                                                                                                                                                                       |                             |                   |                     |                    |             |
| <b>Tauchsieder mit Thermostat, Leistung 2 - 5 kW, für Wechselstrom</b>                                                                                                                                                                               |                             |                   |                     |                    |             |
| Aufbau 1 Rohrheizkörper Ø 8,4 mm, Edelstahl, W.-Nr. 1.4571, Blechhaube Ø 112 mm, Schutzart IP 30, mit Hantierungsgriff, Thermostat + 30 bis + 110° C, Schaltdiff. 5 K, von außen einstellbar, 1polig, Zuleitung mit Schutzkontakt-Stecker, 2 m lang. |                             |                   |                     |                    |             |
| 650                                                                                                                                                                                                                                                  | 80                          | 1,6               | 230                 | 2                  | 0505 2011   |
| 650                                                                                                                                                                                                                                                  | 130                         | 1,8               | 230                 | 3                  | 0505 2021   |
| 650                                                                                                                                                                                                                                                  | 130                         | 1,9               | 400                 | 4*                 | 0505 2031   |
| 650                                                                                                                                                                                                                                                  | 180                         | 2,1               | 400                 | 5*                 | 0505 2041   |
| Zuleitung, 3 x 1,5 mm <sup>2</sup> , 2 m lang, mit 3poligem CEE-Stecker, 16 A (bis 3 kW an 230 V)                                                                                                                                                    |                             |                   |                     |                    | 0501 9031   |
| *ohne Zuleitung                                                                                                                                                                                                                                      |                             |                   |                     |                    |             |
| *Zuleitung, 3 x 1,5 mm <sup>2</sup> , 3 m lang, mit 5poligem CEE-Stecker, 16 A (bis 5 kW an 400 V)                                                                                                                                                   |                             |                   |                     |                    | 0505 9011   |



Adresa: ul.Braka Mingovi 18, 7000 Bitola; tel: 047/203-330 ,203 900ul.A.Guslarot.1a 02/329 8 130 Skopje

www.electrolux.com.mk www.elektroluks.com.mk e-mail: elek-palenzo@mt.net.mk







# ЕЛЕКТРОЛУКС Electrolux

Industrija za električni greači, gumeni proizvodi i servis

Ovoj crtez e sopstvenost na Electrolux-Bitola. Bez negovo pismeno odobruvanje isfot nesmee da se prepisiva ,umnozava niti kopira bez soglasnost od Electrolux vo sproitivno se snosat posledici vo smisana clenovite 163 i 164 od kivicniot zakon R.M. (povreda na avtorsko pravo)

ELEKTROLUKS IS REGISTERED TRADEMARK OF ELEKTROLUKS COMPANIES IN MACEDONIA AND OTHER COUNTRIES

**Anwendung**  
Erwärmung von Medien, die Stahl bzw. Edelstahl nicht angreifen, dickflüssigen Ölen, Fetten usw., die eine Belastung von 1 W/cm<sup>2</sup> zulassen, oder dünnflüssigen Ölen und Medien, die eine Belastung von 4 W/cm<sup>2</sup> zulassen.

**Aufbau**  
2 Rohrheizkörper Ø 8,4 mm, Stahl bzw. Edelstahl W.-Nr. 1.4571, Kunststoff-Abdeckhaube, Schutzart IP 65, auch mit Thermostat 30 bis + 110° C, Schaltdifferenz 4 K, in Blechhaube Ø 112 mm, Schutzart IP 30, Abmessungen siehe Seite 5.5, lieferbar.

**Einbau**  
Senkrecht durch Spundloch G 2 in die Flüssigkeit einhängen. Thermostat auf die gewünschte Temperatur einstellen. Der Flüssigkeitsspiegel darf die Mindesttauchtiefe nicht unterschreiten.

**Sonderausführungen**  
Andere Längen, Leistungen, Spannungen, Werkstoffe und Thermostate sind lieferbar.

| Tauchtiefe<br>ca. mm                                                                                       | Mindesttauchtiefe<br>ca. mm | Spannung<br>Volt ~ | Leistung<br>ca. kW | ohne Thermostat<br>Bestell-Nr. | mit Thermostat<br>Bestell-Nr. |
|------------------------------------------------------------------------------------------------------------|-----------------------------|--------------------|--------------------|--------------------------------|-------------------------------|
| <b>Stahlmantel, Oberflächenbelastung 1 W/cm<sup>2</sup></b>                                                |                             |                    |                    |                                |                               |
| 530                                                                                                        | 250                         | 230                | 0,7                | 0506 0011                      | 0506 0411                     |
| 810                                                                                                        | 380                         | 230                | 1,0                | 0506 0021                      | 0506 0421                     |
| <b>Stahlmantel, Oberflächenbelastung 4 W/cm<sup>2</sup></b>                                                |                             |                    |                    |                                |                               |
| 530                                                                                                        | 250                         | 230                | 2,8                | 0506 0111                      | 0506 0511                     |
| 810                                                                                                        | 380                         | 230                | 4,0*               | 0506 0121                      | 0506 0521                     |
| <b>Edelstahlmantel, W.-Nr. 1.4571, Oberflächenbelastung 1 W/cm<sup>2</sup></b>                             |                             |                    |                    |                                |                               |
| 530                                                                                                        | 250                         | 230                | 0,7                | 0506 0211                      | 0506 0611                     |
| 810                                                                                                        | 380                         | 230                | 1,0                | 0506 0221                      | 0506 0621                     |
| <b>Edelstahlmantel, W.-Nr. 1.4571, Oberflächenbelastung 4 W/cm<sup>2</sup></b>                             |                             |                    |                    |                                |                               |
| 530                                                                                                        | 250                         | 230                | 2,8                | 0506 0311                      | 0506 0711                     |
| 810                                                                                                        | 380                         | 230                | 4,0*               | 0506 0321                      | 0506 0721                     |
| Anmontierte Zuleitung, 3 x 1,5 mm <sup>2</sup> , 2 m lang, mit Schutzkontakt-Stecker (bis 2,8 kW an 230 V) |                             |                    |                    |                                | 0604 1011                     |
| Zuleitung, 3 x 1,5 mm <sup>2</sup> , 2 m lang, mit 3poligem CEE-Stecker, 16 A (bis 2,8 kW an 230 V)        |                             |                    |                    |                                | 0501 9031                     |

\*nur ohne Zuleitung lieferbar.



Adresa: ul.Braka Mingovi 18, 7000 Bitola; tel: 047/203-330 ,203 900ul.A.Guslarot.1a 02/329 8 130 Skopje

www.electrolux.com.mk www.elektroluks.com.mk e-mail: elek-palenzo@mt.net.mk





# ЕЛЕКТРОЛУКС Electrolux

Industrija za električni greači, gumeni proizvodi i servis

Ovaj crtež e sopstvenost na Electrolux-Bitola. Bez negovo pismeno odobruvanje isfot nesmee da se prepisiva ,umnozava niti kopira bez soglasnost od Electroluks vo sproitivno se snosat posledici vo smisana clenovite 163 i 164 od kivicniot zakon R.M. (povreda na avtorsko pravo)

Electroluks is registered trademark of Elektroluks companies in Macedonia and other countries

**Anwendung**  
Erwärmung von aggressiven Flüssigkeiten, Laugen, Säuren, Beizen, Elektrolyten, usw.

**Aufbau**  
Bewährter Hochleistungs-Rohrheizkörper, 230 V, mit PTFE-Beschichtung, temperaturbeständig bis ca. 260 °C, PTFE-Abstandshalter, Anschlußkasten aus Makrolon, Schutzart IP 65, temperaturbeständig bis ca. 125 °C, Kabeleinführung mit Zugentlastung, Zuleitung aus PVC, 2m lang, mit angespritztem Schutzkontaktstecker (auf Wunsch mit CEE-Stecker, 3-polig lieferbar), mit kunststoffbeschichtetem Haltewinkel und eingebauter Kontrolleuchte.

Ausführung A  
Anschlußkasten nicht abgeogen

Ausführung B  
Anschlußkasten um 90° abgeogen

**Techn. Besonderheit** Einsetzbar in aggressiven Medien, die metallische und keramische Werkstoffe angreifen. Geringe Oberflächenbelastung, 2W/cm<sup>2</sup>. Aus diesem Grund sind Medientemperaturen bis ca. 125°C zulässig. Geringer Platzbedarf, da die Heizkörper dicht an der Behälterwand montiert werden können.

**Einbau** In die Flüssigkeit hängen und mit dem Halter am Beckenrand befestigen. Die Flüssigkeit darf die Markierung für den minimalen Badspiegel nicht unterschreiten.

**Sonderausführungen** Andere Längen, Werkstoffe, Biegeformen, Spannungen und Leistungen bitte anfragen. Durch entsprechende Verformung können diese Heizkörper auch waagrecht über dem Behälterboden angeordnet werden.

| Ausführung | Tauchtiefe ca. mm | Mindest-Tauchtiefe ca. mm | Breite ca. mm | Leistung Watt | Bestell-Nr. |
|------------|-------------------|---------------------------|---------------|---------------|-------------|
| A          | 560               | 320                       | 270           | 1000          | 0508 0011   |
| A          | 830               | 460                       | 450           | 2000          | 0508 0021   |
| A          | 1010              | 430                       | 450           | 2000          | 0508 0031   |
| A          | 1240              | 870                       | 200           | 2000          | 0508 0041   |
| A          | 1430              | 870                       | 200           | 2000          | 0508 0051   |
| B          | 560               | 320                       | 270           | 1000          | 0508 0111   |
| B          | 830               | 460                       | 450           | 2000          | 0508 0121   |
| B          | 1010              | 430                       | 450           | 2000          | 0508 0131   |
| B          | 1240              | 870                       | 200           | 2000          | 0508 0141   |
| B          | 1430              | 870                       | 200           | 2000          | 0508 0151   |



Adresa: ul.Braka Mingovi 18, 7000 Bitola; tel: 047/203-330 ,203 900ul.A.Guslarot.1a 02/329 8 130 Skopje

www.electrolux.com.mk www.elektroluks.com.mk e-mail: elek-palenzo@mt.net.mk





# ЕЛЕКТРОЛУКС Electrolux

Industrija za električni greači, gumeni proizvodi i servis

Electrolux

Ovaj crtež e sopstvenost na Electrolux-Bifolia. Bez negovo pismeno odobruvanje isfot nesmee da se prepisiva ,umnozava niti kopira bez soglasnost od Electrolux vo sprotivno se snosat posledici vo smisana clenovite 163 i 164 od kivicniot zakon R.M. (povreda na avtorsko pravo)

Electrolux is registered trademark of Elektroluks companies in Macedonia and other countries



**mit Thermostat, Außeneinstellung**

**Anwendung**  
Erwärmung von aggressiven Flüssigkeiten, Laugen, Säuren, Beizen, Elektrolyten, usw.

**Aufbau**  
Bewährter Hochleistungs-Rohrheizkörper, 230 V, mit PTFE-Beschichtung, temperaturbeständig bis ca. 260 °C, PTFE-Abstandshalter, Anschlusskasten aus Makrolon, Schutzart IP 65, temperaturbeständig bis ca. 125 °C, Kabelführung mit Zugentlastung, Zuleitung aus PVC, 2m lang, mit angespritztem Schutzkontaktstecker (auf Wunsch CEE-Stecker, 3-polig lieferbar), mit kunststoffbeschichtetem Haltewinkel und eingebauter Kontrollleuchte.

**Thermostat**  
Zur geregelten Erwärmung von Flüssigkeiten. Regelbereich 0 bis 100 °C. Außeneinstellung.

Ausführung A  
Anschlusskasten nicht abgebogen

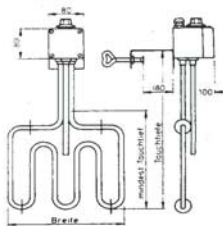

Ausführung B  
Anschlusskasten um 90° abgebogen

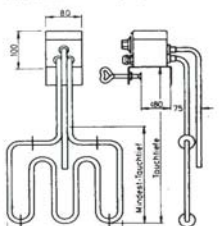

**Techn. Besonderheit**      Einsetzbar in aggressiven Medien, die metallische und keramische Werkstoffe angreifen. Geringe Oberflächenbelastung, 2W/cm<sup>2</sup>. Aus diesem Grund sind Medientemperaturen bis ca. 125°C zulässig. Geringer Platzbedarf, da die Heizkörper dicht an der Behälterwand montiert werden können.

**Einbau**                      In die Flüssigkeit hängen und mit dem Halter am Beckenrand befestigen. Die Flüssigkeit darf die Markierung für den minimalen Badspiegel nicht unterschreiten.

**Sonderausführungen**      Andere Längen, Werkstoffe, Biegeformen, Spannungen und Leistungen bitte anfragen. Durch entsprechende Verformung können diese Heizkörper auch waagrecht über dem Behälterboden angeordnet werden.

| Ausführung | Tauchtiefe<br>ca. mm | Mindest-Tauchtiefe<br>ca. mm | Breite<br>ca. mm | Leistung<br>Watt | Bestell-Nr. |
|------------|----------------------|------------------------------|------------------|------------------|-------------|
| A          | 560                  | 320                          | 270              | 1000             | 0509 0011   |
| A          | 830                  | 460                          | 450              | 2000             | 0509 0021   |
| A          | 1010                 | 430                          | 450              | 2000             | 0509 0031   |
| A          | 1240                 | 870                          | 200              | 2000             | 0509 0041   |
| A          | 1430                 | 870                          | 200              | 2000             | 0509 0051   |
| B          | 560                  | 320                          | 270              | 1000             | 0509 0111   |
| B          | 830                  | 460                          | 450              | 2000             | 0509 0121   |
| B          | 1010                 | 430                          | 450              | 2000             | 0509 0131   |
| B          | 1240                 | 870                          | 200              | 2000             | 0509 0141   |
| B          | 1430                 | 870                          | 200              | 2000             | 0509 0151   |



Adresa: ul.Braka Mingovi 18, 7000 Bitola; tel: 047/203-330 ,203 900ul.A.Guslarot.1a 02/329 8 130 Skopje

www.electrolux.com.mk www.elektroluks.com.mk e-mail: elek-palenzo@mt.net.mk







# ЕЛЕКТРОЛУКС Electrolux

Industrija za električni greači, gumeni proizvodi i servis

Electrolux

Ovaj crtež e sopstvenost na Electrolux-Bitola. Bez negovo pismo odobruvanje isfot nesmee da se prepisiva ,umozuva niti kopira bez soglasnost od Electrolux vo sprotivno se snosaf posledici vo smisana clenovite 163 i 164 od kivicniot zakon R.M. (povreda na avtorsko pravo)

Electrolux is registered trademark of Elektroluks companies in Macedonia and other countries

|                    |                                                                                                                                                                                                                                                                                                                                                                                                                                                                  |  |  |
|--------------------|------------------------------------------------------------------------------------------------------------------------------------------------------------------------------------------------------------------------------------------------------------------------------------------------------------------------------------------------------------------------------------------------------------------------------------------------------------------|--|--|
| <b>Anwendung</b>   | HELIOS-Rippenrohr-Heizkörper eignen sich zur Beheizung und als Frostschutz von:<br>Montagegruben      Gewächshäusern      Trafostationen<br>Kranführerständen      Werkstätten      Bauwagen<br>Kassenhäuschen      Arbeitsplätzen      Wasserversorgungsanlagen<br>Toiletten      Kellerräumen      El. Schaltanlagen (siehe auch Seite 6.6)                                                                                                                    |  |  |
| <b>Aufbau</b>      | Beripptes Edelstahlrohr mit 2 Fußstützen, 1 oder 3 Edelstahl-Heizschlangen Ø 8,4 mm, Haube aus Stahl, glanzverzinkt, Schutzart IP 65, Kabelverschraubung Pg 11 mit Zugentlastung, bei der Ausführung mit der größeren Leistung sitzt die Haube auf Abstand, die Gesamtlänge erhöht sich um 50 mm, siehe Zeichnung, Foto Seite 6.3 mit Thermostat                                                                                                                 |  |  |
| <b>Temperatur</b>  | Bei gleicher Einbaulänge beträgt die Rippentemperatur bei der kleineren Leistung ca. 160° C, bei der größeren Leistung ca. 260° C.                                                                                                                                                                                                                                                                                                                               |  |  |
| <b>Aufstellung</b> | Waagrecht auf Böden oder an Wänden, unter Tischen und in Nischen. Keine Gegenstände auf die Heizkörper legen. Vorsicht bei Verkleidungen (Bildung von Wärmestau). Senkrecht nur bei geringen Leistungen (z. B. Rohrlänge 1000 mm, 1000 W) mit unten liegendem elektrischen Anschluß möglich.<br>Sollten die Rippenrohre an Stellen eingebaut werden, wo eine Verletzungsgefahr besteht, empfehlen wir einen Edelstahl-Schutzkorb anzubringen, Preis auf Anfrage. |  |  |

|                   |                                                                                                                                                                                                                                                                                          |                                                                                                                                                                                                                                                                                                         |          |             |     |           |     |           |      |           |      |           |      |           |  |
|-------------------|------------------------------------------------------------------------------------------------------------------------------------------------------------------------------------------------------------------------------------------------------------------------------------------|---------------------------------------------------------------------------------------------------------------------------------------------------------------------------------------------------------------------------------------------------------------------------------------------------------|----------|-------------|-----|-----------|-----|-----------|------|-----------|------|-----------|------|-----------|--|
| <b>Regelung</b>   | a) Bei der Ausführung 230/400 V 3 ~ durch:<br><b>3-Stufenschalter</b> (1/3, 2/3 und volle Leistung), Schaltleistung 25 A bis 500 V, für Drehstrom mit Mittelpunktleiter, zur Wandmontage, Schutzart IP 55.<br>Abmessungen: Länge/Breite/Höhe 110 x 87 x 132 mm.<br>Bestell-Nr. 0602 9031 |                                                                                                                                                                                                                                                                                                         |          |             |     |           |     |           |      |           |      |           |      |           |  |
|                   | c) Bei allen Ausführungen durch <b>Raumtemperaturregler der Seite 12.3.</b>                                                                                                                                                                                                              |                                                                                                                                                                                                                                                                                                         |          |             |     |           |     |           |      |           |      |           |      |           |  |
| <b>Schutzkorb</b> | Als Berührungsschutz, falls die Rippentemperatur zu hoch sein sollte, aus Edelstahllochblech, 180 mm breit, 190 mm hoch.                                                                                                                                                                 | <table border="0"> <tr> <td>Länge mm</td> <td>Bestell-Nr.</td> </tr> <tr> <td>520</td> <td>0602 9151</td> </tr> <tr> <td>770</td> <td>0602 9161</td> </tr> <tr> <td>1020</td> <td>0602 9171</td> </tr> <tr> <td>1520</td> <td>0602 9181</td> </tr> <tr> <td>2020</td> <td>0602 9191</td> </tr> </table> | Länge mm | Bestell-Nr. | 520 | 0602 9151 | 770 | 0602 9161 | 1020 | 0602 9171 | 1520 | 0602 9181 | 2020 | 0602 9191 |  |
| Länge mm          | Bestell-Nr.                                                                                                                                                                                                                                                                              |                                                                                                                                                                                                                                                                                                         |          |             |     |           |     |           |      |           |      |           |      |           |  |
| 520               | 0602 9151                                                                                                                                                                                                                                                                                |                                                                                                                                                                                                                                                                                                         |          |             |     |           |     |           |      |           |      |           |      |           |  |
| 770               | 0602 9161                                                                                                                                                                                                                                                                                |                                                                                                                                                                                                                                                                                                         |          |             |     |           |     |           |      |           |      |           |      |           |  |
| 1020              | 0602 9171                                                                                                                                                                                                                                                                                |                                                                                                                                                                                                                                                                                                         |          |             |     |           |     |           |      |           |      |           |      |           |  |
| 1520              | 0602 9181                                                                                                                                                                                                                                                                                |                                                                                                                                                                                                                                                                                                         |          |             |     |           |     |           |      |           |      |           |      |           |  |
| 2020              | 0602 9191                                                                                                                                                                                                                                                                                |                                                                                                                                                                                                                                                                                                         |          |             |     |           |     |           |      |           |      |           |      |           |  |

Adresa: ul.Braka Mingovi 18, 7000 Bitola; tel: 047/203-330 ,203 900ul.A.Guslarot.1a 02/329 8 130 Skopje

www.electrolux.com.mk www.elektroluks.com.mk e-mail: elek-palenzo@mt.net.mk





# ЕЛЕКТРОЛУКС Electrolux

Industrija za električni greači, gumeni proizvodi i servis

Ovaj crtez e sopstvenost na Electrolux-Bitola. Bez negovo pismeno odobranje isti ot nesmee da se prepisuva , umnozava niti kopira , bez soglasnost od Elektroluks vo sproitno se snosat posledici vo smislana denovite 163 i 164 od krivicniot zakon R.M. (povreda na avtorsko pravo)

Electroluks is registered trademark of Elektroluks companies in Macedonia and other countries

| Rohrlänge<br>ca. mm | Leistung<br>ca. Watt | Aus-<br>führung | Rippenrohr<br>Bestell-Nr. | Ersatz-Heizeinsatz<br>Bestell-Nr. |
|---------------------|----------------------|-----------------|---------------------------|-----------------------------------|
| 500                 | 500                  | 230 V ~         | 0601 2011                 | 0601 3011                         |
| 500                 | 1000*                | 230 V ~         | 0601 2021                 | 0601 3021                         |
| 750                 | 750                  | 230 V ~         | 0601 2041                 | 0601 3041                         |
| 750                 | 1500*                | 230 V ~         | 0601 2051                 | 0601 3051                         |
| 1000                | 1000                 | 230 V ~         | 0601 2071                 | 0601 3071                         |
| 1000                | 2000*                | 230 V ~         | 0601 2081                 | 0601 3081                         |
| 1000                | 2000*                | 230/400 V 3 ~   | 0601 2101                 | 0601 3101                         |
| 1500                | 1500                 | 230 V ~         | 0601 2111                 | 0601 3111                         |
| 1500                | 3000*                | 230 V ~         | 0601 2121                 | 0601 3121                         |
| 1500                | 3000*                | 230/400 V 3 ~   | 0601 2141                 | 0601 3141                         |
| 2000                | 2000                 | 230 V ~         | 0601 2151                 | 0601 3151                         |
| 2000                | 2000                 | 230/400 V 3 ~   | 0601 2161                 | 0601 3161                         |
| 2000                | 4000*                | 230/400 V 3 ~   | 0601 2181                 | 0601 3181                         |
| 3000                | 3000*                | 230/400 V 3 ~   | 0601 2201                 | 0601 3201                         |
| 3000                | 6000*                | 230/400 V 3 ~   | 0601 2211                 | 0601 3211                         |

\* Haube auf Abstand

Abdeckhaube, Schutzart IP 65 (lose) Mehrpreis

## 6.2 Röhren-Heizkörper Ø 42

| Anwendung           | Wie Rippenrohr-Heizkörper.                                                                                                                                             |            |                   |             |
|---------------------|------------------------------------------------------------------------------------------------------------------------------------------------------------------------|------------|-------------------|-------------|
| Aufbau              | Wie Rippenrohr-Heizkörper, Edelstahl, jedoch das Edelstahlrohr Ø 42,4 mm ungerippt. (Bei einer Raumtemperatur von 20° C beträgt die Oberflächentemperatur ca. 430° C). |            |                   |             |
| Aufstellung         | Wie Rippenrohr-Heizkörper, waagrecht oder senkrecht möglich. Bei senkrechter Montage muß der Anschluß unten liegen.                                                    |            |                   |             |
| Regelung            | Kann durch Raumtemperatur-Regler der Katalog Seite 12.3 erfolgen.                                                                                                      |            |                   |             |
| Rohrlänge<br>ca. mm | Leistung<br>ca. Watt                                                                                                                                                   | Ausführung | Gewicht<br>ca. kg | Bestell-Nr. |
| 500                 | 500                                                                                                                                                                    | 230 V ~    | 2,5               | 0602 0011   |
| 750                 | 750                                                                                                                                                                    | 230 V ~    | 3,5               | 0602 0021   |
| 1000                | 1000                                                                                                                                                                   | 230 V ~    | 4,5               | 0602 0031   |
| 1500                | 1500                                                                                                                                                                   | 230 V ~    | 6,5               | 0602 0041   |
| 2000                | 2000                                                                                                                                                                   | 230 V ~    | 8,5               | 0602 0051   |
| 3000                | 3000                                                                                                                                                                   | 230 V ~    | 12,5              | 0602 0061   |



Adresa: ul.Braka Mingovi 18, 7000 Bitola; tel: 047/203-330 ,203 900ul.A.Guslarot.1a 02/329 8 130 Skopje

www.electrolux.com.mk www.elektroluks.com.mk e-mail: elek-palenzo@mt.net.mk





# ЕЛЕКТРОЛУКС Electrolux

Industrija za električni greači, gumeni proizvodi i servis

Electrolux

Ovaj crtež e sopstvenost na Electrolux-Bitola. Bez negovo pismo odobruvanje isfot nesmee da se prepisiva ,umnozava niti kopira bez soglasnost od Electrolux vo sprotivno se snosat posledici vo smisana clenovite 163 i 164 od kivicniot zakon R.M. (povreda na avtorsko pravo)

Electrolux is registered trademark of Elektroluks companies in Macedonia and other countries



- Brandgefahr ausgeschlossen!**  
Diese Rippenrohr-Heizkörper eignen sich zur Beheizung und als Frostschutz von: Lagerräumen, Werkstätten, Kranführerständen usw., bei denen durch unsachgemäßen Gebrauch von elektrischen Heizkörpern eine erhöhte Brandgefahr besteht.
- Anwendung**
- Aufbau**
- a) Beripptes Edelstahlrohr mit einem eingebauten Edelstahl-Rohrheizkörper Ø 8,4 mm, 230 V, Temperatur-Begrenzer zur Begrenzung der maximalen Gehäusestemperatur auf 170° C, Haube aus Stahl, glanzverzinkt, Schutzart IP 65, Kabelverschraubung Pg 11 mit Zugentlastung.
  - b) Zusätzlich mit Schutzkorb. Bei freier Konvektion beträgt die maximale Gehäusestemperatur ca. 100° C.
- Ausführung**
- a) Gebaut nach VDE 0720 Teil 1/3.80, Teil 2 F/2.79
  - b) Gebaut nach VDE 0700-2-30 EN 60335-2-30
- Aufstellung**
- Waagrecht auf Böden und an Wänden unter Beachtung der Montage- und Bedienungsanleitung.
- Regelung**
- Die automatische Regelung der Raumtemperatur kann über Raumtemperatur-Regler der Katalog-Seite 12.3 erfolgen.

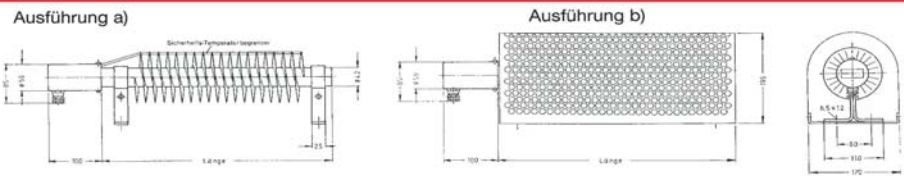

| Länge<br>ca. mm | Leistung<br>ca. Watt | Ausführung a)<br>ohne Schutzkorb<br>Bestell-Nr. | Ausführung b)<br>mit Schutzkorb<br>Bestell-Nr. |
|-----------------|----------------------|-------------------------------------------------|------------------------------------------------|
| 500             | 500                  | 0603 0511                                       | 0603 0611                                      |
| 750             | 750                  | 0603 0521                                       | 0603 0621                                      |
| 1000            | 1000                 | 0603 0531                                       | 0603 0631                                      |
| 1500            | 1500                 | 0603 0541                                       | 0603 0641                                      |
| 2000            | 2000                 | 0603 0551                                       | 0603 0651                                      |

Garagen-Rippenrohr-Heizkörper mit Temperatur-Begrenzer zur Begrenzung der maximalen Gehäusestemperatur auf 110° C.

|      |      |           |           |
|------|------|-----------|-----------|
| 1500 | 1000 | 0603 0311 | 0603 0321 |
|------|------|-----------|-----------|

Auch mit Schutzkorb lieferbar, siehe Katalog Seite 6.1.



Adresa: ul.Braka Mingovi 18, 7000 Bitola; tel: 047/203-330 ,203 900ul.A.Guslarot.1a 02/329 8 130 Skopje

www.electrolux.com.mk www.elektroluks.com.mk e-mail: elek-palenzo@mt.net.mk





# ЕЛЕКТРОЛУКС Electrolux

Industrija za električni greači, gumeni proizvodi i servis

Ovaj crtež e sopstvenost na Electrolux-Bifolia. Bez negovo pismo odobruvanje isfot nesmee da se prepisiva ,umozuva niti kopira bez soglasnost od Electroluks vo sproitivno se snosat posledici vo smisana clenovite 163 i 164 od kivicniot zakon R.M. (povreda na avtorsko pravo)



- Anwendung** Rippenrohr-Heizkörper eignen sich zur Beheizung und als Frostschutz von:  
Lagerräumen, Werkstätten, Arbeitsplätzen, Gewächshäusern, usw.  
Durch die stufenlos einstellbare Heizkörpertemperatur von 50 - 250° C kann die Leistung dem benötigten Wärmebedarf angepaßt werden.  
Der eingebaute Thermostat verhindert eine Überhitzung und Brandgefahr, wenn z. B. der Heizkörper ganz abgedeckt wird.
- Aufbau** Beripptes Edelstahlrohr mit einem eingebauten Edelstahl-Rohrheizkörper Ø 8,4 mm, 230 V, Temperatur-Regler, Haube aus Stahl, glanzverzinkt, Schutzart IP 65, Kabelverschraubung Pg 11 mit Zugentlastung, die Haube sitzt auf Abstand, die Länge der Kühlzone beträgt 50 mm.
- Aufstellung** Waagrecht auf Böden und an Wänden unter Beachtung der Montage- und Bedienungsanleitung.
- Regelung** Die automatische Regelung der Raumtemperatur kann über Raumtemperatur-Regler der Katalogseite 12.3 erfolgen.

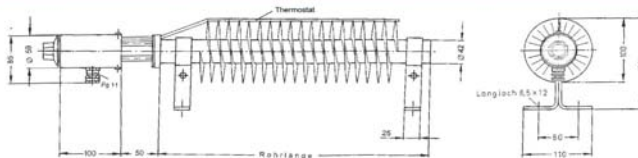

| Länge<br>ca. mm | Leistung<br>ca. Watt | Bestell-Nr. |
|-----------------|----------------------|-------------|
| 500             | 1000                 | 0603 0411   |
| 750             | 1500                 | 0603 0421   |
| 1000            | 2000                 | 0603 0431   |
| 1500            | 3000                 | 0603 0441   |

Auch mit Schutzkorb lieferbar, siehe Katalog Seite 6.1.

Electroluks is registered trademark of Elektroluks companies in Macedonia and other countries



Adresa: ul.Braka Mingovi 18, 7000 Bitola; tel: 047/203-330 ,203 900ul.A.Guslarot.1a 02/329 8 130 Skopje

www.electrolux.com.mk www.elektroluks.com.mk e-mail: elek-palenzo@mt.net.mk





# ЕЛЕКТРОЛУКС Electrolux

Industrija za električni greači, gumeni proizvodi i servis

Ovaj crtež e sopstvenost na Electrolux-Bifolia. Bez negovo pismo odobruvanje isfot nesmee da se prepisiva ,umnozava niti kopira bez soglasnost od Electroluks vo sproitivno se snosat posledici vo smisana clenovite 163 i 164 od kivicniot zakon R.M. (povreda na avtorsko pravo)

Electroluks is registered trademark of Elektroluks companies in Macedonia and other countries



- Anwendung** HELIOS-Röhren-Heizkörper Ø 29 mm eignen sich zur Beheizung und als Frostschutz von:  
Maschinengehäusen  
Armaturenschränken  
**Schaltsschränken** (siehe auch Katalog-Seiten 6.5 und 6.6)
- Aufbau** Leichtmetallrohr, 29 mm Durchmesser, (Oberflächentemperatur ca. 150° C), auswechselbarer keramischer Heizeinsatz, 230 V, Kabelverschraubung Pg 11, Schutzart IP 65, mit 2, 3 oder 4 Fußstützen.
- Aufstellung** Auf den mitgelieferten Füßen, auf Böden oder waagrecht an Wänden. Keine Gegenstände auf die Heizkörper legen. Vorsicht bei Verkleidungen (Bildung von Wärmestau).
- Regelung** Kann durch Raumtemperatur-Regler der Katalog-Seite 12.3 erfolgen.

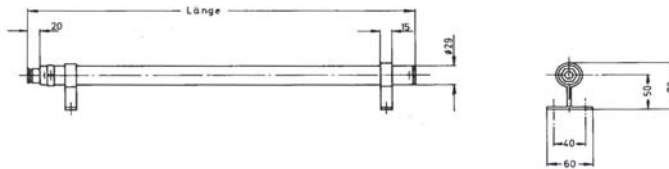

| Länge<br>ca. mm | Füße<br>Stück | Gewicht<br>ca. kg | Leistung<br>ca. Watt | Bestell-Nr. |
|-----------------|---------------|-------------------|----------------------|-------------|
| 500             | 2             | 0,6               | 50                   | 0604 0071   |
| 500             | 2             | 0,6               | 75                   | 0604 0011   |
| 1000            | 2             | 0,9               | 150                  | 0604 0021   |
| 1500            | 2             | 1,2               | 225                  | 0604 0031   |
| 2000            | 3             | 1,5               | 300                  | 0604 0041   |
| 2500            | 3             | 1,6               | 375                  | 0604 0051   |

Anmontierte Zuleitung 3 x 1,5 mm<sup>2</sup>, 2 m lang mit Kunststoff-Mantel und angespritztem Schutzkontakt-Stecker

0604 1011



Adresa: ul.Braka Mingovi 18, 7000 Bitola; tel: 047/203-330 ,203 900ul.A.Guslarot.1a 02/329 8 130 Skopje

www.electrolux.com.mk www.elektroluks.com.mk e-mail: elek-palenzo@mt.net.mk









# ЕЛЕКТРОЛУКС Electrolux

Industrija za elektricni greaci, gumeni proizvodi i servis

Ovaj crtez i sopstvenost na Electrolux-Biflora. Bez negovo pismeno odobruvanje isfot nesmee da se prepisiva ,umnozava niti kopira bez soglasnost od Electroluks vo sprotivno se snosat posledici vo smisana clenovite 163 i 164 od krivicniot zakon R.M. Iovreda na avtorisko pravo

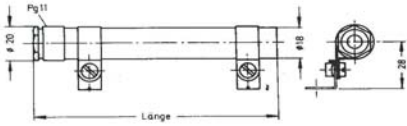
Electroluks is registered trademark of Elektroluks companies in Macedonia and other countries

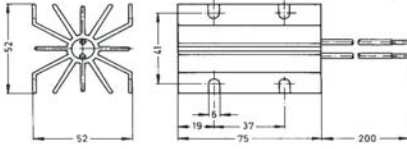
|                                                                                      |                                                                                                                                                                                                                |                                                                                      |                    |
|--------------------------------------------------------------------------------------|----------------------------------------------------------------------------------------------------------------------------------------------------------------------------------------------------------------|--------------------------------------------------------------------------------------|--------------------|
|     |                                                                                                                                                                                                                |    |                    |
| <b>Anwendung</b>                                                                     | Temperierung von Schaltschränken zur Vermeidung von Kondenswasser (siehe auch Katalog-Seite 6.1 bis 6.4). Bei Außenaufstellung beträgt die erforderliche Leistung ca. 1 Watt je dm <sup>3</sup> Schrankinhalt. |                                                                                      |                    |
| <b>Aufbau</b>                                                                        | Edelstahlrohrmantel Ø 18 mm, auswechselbarer, keramischer Heizeinsatz, 230 V, Schutzart IP 30, 2 Befestigungsschellen.                                                                                         |                                                                                      |                    |
| <b>Aufstellung</b>                                                                   | Mit Schellen auf Böden oder waagrecht an Wänden. Auf freie Luftzirkulation ist zu achten.                                                                                                                      |                                                                                      |                    |
| <b>Regelung</b>                                                                      | Kann durch Raumtemperatur-Regler der Katalog-Seite 12.3 erfolgen.                                                                                                                                              |                                                                                      |                    |
| <b>Länge ca. mm</b>                                                                  | <b>Oberflächentemperatur ° C</b>                                                                                                                                                                               | <b>Leistung Watt</b>                                                                 | <b>Bestell-Nr.</b> |
| 500                                                                                  | 150                                                                                                                                                                                                            | 85                                                                                   | 0605 0111          |
| 500                                                                                  | 300                                                                                                                                                                                                            | 190                                                                                  | 0605 0121          |
| anmontierte Zuleitung, 3 x 1 mm <sup>2</sup> , 1 m lang, Silikon-Mantel ohne Stecker |                                                                                                                                                                                                                |                                                                                      | 0605 0020          |
|   |                                                                                                                                                                                                                |  |                    |
| <b>Anwendung</b>                                                                     | Temperierung von Schaltschränken.                                                                                                                                                                              |                                                                                      |                    |
| <b>Aufbau</b>                                                                        | Leichtmetall-Profil mit sternförmig angeordneten Rippen, auswechselbare Heizpatrone, 230 V, mit 200 mm langen, isolierten Litzenanschlüssen.                                                                   |                                                                                      |                    |
| <b>Aufstellung</b>                                                                   | Senkrecht an Wänden mit etwas Abstand. Die elektrischen Anschlüsse nach unten zeigend. Auf freie Luftzirkulation ist zu achten.                                                                                |                                                                                      |                    |
| <b>Regelung</b>                                                                      | Kann durch Raumtemperatur-Regler der Katalog-Seite 12.3 erfolgen.                                                                                                                                              |                                                                                      |                    |
| <b>Abmessungen ca. mm</b>                                                            | <b>Oberflächentemperatur ° C</b>                                                                                                                                                                               | <b>Leistung Watt</b>                                                                 | <b>Bestell-Nr.</b> |
| 52 x 52 x 75                                                                         | 130                                                                                                                                                                                                            | 60                                                                                   | 0605 0211          |
| 52 x 52 x 75                                                                         | 160                                                                                                                                                                                                            | 100                                                                                  | 0605 0221          |



Adresa: ul.Braka Mingovi 18, 7000 Bitola; tel: 047/203-330 ,203 900ul.A.Guslarot.1a 02/329 8 130 Skopje

www.electrolux.com.mk www.elektroluks.com.mk e-mail: elek-palenzo@mt.net.mk







# ЕЛЕКТРОЛУКС Electrolux

Industrija za elektricni greaci, gumeni proizvodi i servis

Ovaj crtez i sopstvenost na Electrolux-Bifolia. Bez negovo pismo odobruvanje isfot nesmee da se prepisiva ,umnozava niti kopira bez soglasnost od Electroluks vo sprotivno se snosat posledici vo smisana clenovite 163 i 164 od kivicniot zakon R.M. (povreda na avtorsko pravo)

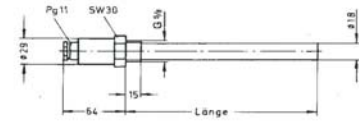
Electroluks is registered trademark of Elektroluks companies in Macedonia and other countries

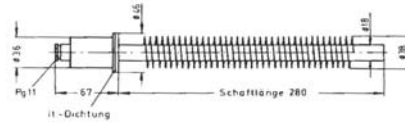
|                                                                                     |                                                                                                                          |                                                                                      |                    |
|-------------------------------------------------------------------------------------|--------------------------------------------------------------------------------------------------------------------------|--------------------------------------------------------------------------------------|--------------------|
|    |                                                                                                                          |    |                    |
| <b>Anwendung</b>                                                                    | Temperierung von Schaltschränken und kleinen Gehäusen.                                                                   |                                                                                      |                    |
| <b>Aufbau</b>                                                                       | Auswechselbarer, keramischer Heizeinsatz, 230 V, Ms-Nippel G 1/2, Edelstahlrohrmantel, Ø 18 mm, Ms-Schraubkappe IP 65.   |                                                                                      |                    |
| <b>Montage</b>                                                                      | Von außen waagrecht in die Gehäusewand. Auf freie Luftzirkulation ist zu achten.                                         |                                                                                      |                    |
| <b>Regelung</b>                                                                     | Kann durch Raumtemperaturregler der Katalog-Seite 12.3 erfolgen.                                                         |                                                                                      |                    |
| <b>Länge<br/>ca. mm</b>                                                             | <b>Oberflächentemperatur<br/>° C</b>                                                                                     | <b>Leistung<br/>Watt</b>                                                             | <b>Bestell-Nr.</b> |
| 200                                                                                 | 150                                                                                                                      | 30                                                                                   | 0606 0311          |
| 200                                                                                 | 300                                                                                                                      | 60                                                                                   | 0606 0321          |
| 500                                                                                 | 150                                                                                                                      | 85                                                                                   | 0606 0331          |
| 500                                                                                 | 300                                                                                                                      | 200                                                                                  | 0606 0341          |
|  |                                                                                                                          |  |                    |
| <b>Anwendung</b>                                                                    | Temperierung von Schaltschränken und kleinen Gehäusen.                                                                   |                                                                                      |                    |
| <b>Aufbau</b>                                                                       | Auswechselbarer, keramischer Heizeinsatz, 230 V, beripptes Edelstahlrohr, Ms-Schraubkappe IP 65, 2 Befestigungsschellen. |                                                                                      |                    |
| <b>Aufstellung</b>                                                                  | Mit Schellen auf Böden oder waagrecht an Wänden. Auf freie Luftzirkulation ist zu achten.                                |                                                                                      |                    |
| <b>Regelung</b>                                                                     | Kann durch Raumtemperaturregler der Katalog-Seite 12.3 erfolgen.                                                         |                                                                                      |                    |
| <b>Länge<br/>ca. mm</b>                                                             | <b>Oberflächentemperatur<br/>° C</b>                                                                                     | <b>Leistung<br/>Watt</b>                                                             | <b>Bestell-Nr.</b> |
| 280                                                                                 | Rohr ca. 165<br>Rippe ca. 150                                                                                            | 100                                                                                  | 0606 0421          |



Adresa: ul.Braka Mingovi 18, 7000 Bitola; tel: 047/203-330 ,203 900ul.A.Guslarot.1a 02/329 8 130 Skopje

www.electrolux.com.mk www.elektroluks.com.mk e-mail: elek-palenzo@mt.net.mk





# ЕЛЕКТРОЛУКС Electrolux

Industrija za električni greači, gumeni proizvodi i servis

Electrolux

Ovo je crtež i sopstvenost na Electrolux-Bitola. Bez negovog pismeno odobruvanje isfot nesmee da se prepisiva ,umnozava niti kopira ,bez soglasnost od Electroluks vo sproitivno se snosat posledici vo smisana clenovite 163 i 164 od ,kivnicniot zakon R.M. (povreda na avtorsko pravo)

Electrolux is registered trademark of Elektroluks companies in Macedonia and other countries



**Anwendung**  
HELIOS-Heizlüfter sind für den transportablen oder stationären Betrieb geeignet und können zur Beheizung von trockenen und feuchten Räumen eingesetzt werden. Gaserhitzer befinden sich auf der Katalogseite 13.1

**Aufbau**  
Lackiertes Gehäuse, Schutzart IP X3, elektrische Heizung, 4 Stufen-Schalter, Temperaturregler 0-40 Grad C.

**Größe A (3-9 kW):**  
Lüfter 40 W, Zuleitung 1,5 m lang,  
Gehäuse 370 breit x 320 hoch x 300 mm tief,  
Rohrstativ 410 breit x 435 hoch x 420 mm tief.

**Größe B (15-21 kW):**  
Lüfter 105 W, Zuleitung 1,5 m lang,  
Gehäuse 460 breit x 390 hoch x 360 mm tief,  
Rohrstativ 505 breit x 540 hoch x 510 mm tief.

**Elektrischer Anschluß:**  
3000 W an 230 V Wechselstrom,  
6000 W bis 21000 W an 230/400 V Drehstrom.

Auf Wunsch mit 24-Std.-Zeitschalter lieferbar, bitte anfragen.

Wandhalterung A 0607 9001  
Wandhalterung B 0607 9002

|                                                                                                                           |                                                                                                                                                                                                                                                                                                                                                                                                                                    |                             |                      |             |     |     |    |
|---------------------------------------------------------------------------------------------------------------------------|------------------------------------------------------------------------------------------------------------------------------------------------------------------------------------------------------------------------------------------------------------------------------------------------------------------------------------------------------------------------------------------------------------------------------------|-----------------------------|----------------------|-------------|-----|-----|----|
| <b>Montage</b>                                                                                                            | Bei transportablem Einsatz wird der Heizlüfter auf den Fußboden gestellt. Bei stationärem Einsatz wird der Heizlüfter mit der zusätzlichen Wandhalterung waagrecht oder in einem Winkel von 15 Grad nach unten an die Wand geschraubt. Das angebaute Rohrstativ kann demontiert werden. Auf eine gute Luftzirkulation ist zu achten. Der Freiraum vor dem Heizlüfter soll mindestens 1500 mm, über dem Heizlüfter 250 mm betragen. |                             |                      |             |     |     |    |
| <b>Regelung</b>                                                                                                           | Raumtemperaturregler und 4-Stufen-Schalter:<br>1. Lüfter ein.<br>2. Lüfter und Heizung halbe Leistung, Geräuschpegel 33 dB (A).<br>3. Lüfter volle Leistung, Heizung halbe Leistung.<br>4. Lüfter und Heizung volle Leistung, Geräuschpegel 42 dB (A).                                                                                                                                                                             |                             |                      |             |     |     |    |
| <b>Auslegung</b>                                                                                                          | Temperaturdifferenz zwischen Außenluft und Raumluft                                                                                                                                                                                                                                                                                                                                                                                |                             |                      |             |     |     |    |
|                                                                                                                           |                                                                                                                                                                                                                                                                                                                                                                                                                                    | 10 K                        | 15                   | 20          | 25  | 30  | 35 |
| Heizleistung W                                                                                                            | Rauminhalt m <sup>3</sup>                                                                                                                                                                                                                                                                                                                                                                                                          |                             |                      |             |     |     |    |
| 3000                                                                                                                      | 360                                                                                                                                                                                                                                                                                                                                                                                                                                | 240                         | 180                  | 150         | 130 | 100 |    |
| 6000                                                                                                                      | 720                                                                                                                                                                                                                                                                                                                                                                                                                                | 480                         | 350                  | 300         | 260 | 200 |    |
| 9000                                                                                                                      | 1080                                                                                                                                                                                                                                                                                                                                                                                                                               | 720                         | 540                  | 450         | 380 | 300 |    |
| 15000                                                                                                                     | 1800                                                                                                                                                                                                                                                                                                                                                                                                                               | 1200                        | 900                  | 750         | 630 | 530 |    |
| 21000                                                                                                                     | 2500                                                                                                                                                                                                                                                                                                                                                                                                                               | 1680                        | 1250                 | 1050        | 870 | 730 |    |
| Die oben genannten Werte sind Richtwerte und können je nach Isolierung des zu beheizenden Raumes um bis zu 50% abweichen. |                                                                                                                                                                                                                                                                                                                                                                                                                                    |                             |                      |             |     |     |    |
| <b>Gehäuse</b>                                                                                                            | Heizleistung W                                                                                                                                                                                                                                                                                                                                                                                                                     | Luftmenge m <sup>3</sup> /h | Temperaturerhöhung K | Bestell-Nr. |     |     |    |
| A                                                                                                                         | 1500/ 3000                                                                                                                                                                                                                                                                                                                                                                                                                         | 300/ 450                    | 14/19                | 06070011    |     |     |    |
| A                                                                                                                         | 3000/ 6000                                                                                                                                                                                                                                                                                                                                                                                                                         | 400/ 600                    | 21/28                | 06070021    |     |     |    |
| A                                                                                                                         | 4500/ 9000                                                                                                                                                                                                                                                                                                                                                                                                                         | 500/ 800                    | 25/32                | 06070071    |     |     |    |
| B                                                                                                                         | 7500/15000                                                                                                                                                                                                                                                                                                                                                                                                                         | 800/1400                    | 26/30                | 06070041    |     |     |    |
| B                                                                                                                         | 10500/21000                                                                                                                                                                                                                                                                                                                                                                                                                        | 800/1400                    | 37/42                | 06070051    |     |     |    |



Adresa: ul.Braka Mingovi 18, 7000 Bitola; tel: 047/203-330 ,203 900ul.A.Guslarot.1a 02/329 8 130 Skopje

www.electrolux.com.mk www.elektroluks.com.mk e-mail: elek-palenzo@mt.net.mk





# ЕЛЕКТРОЛУКС Electrolux

Industrija za električni greači, gumeni proizvodi i servis

bez soglasnost od Electrolyuks

Ovaj crtež e sopstvenost na Electrolyuks-Bitola. Bez negovo pismo odobruvanje isfot nesmee da se prepisiva ,umnozava niti kopira bez soglasnost od Electrolyuks  
vo sprnitivno se snoskat naslednici vo smislana clenovite 163 i 164 od kriticnint zakon R.M. Inovreda na avtorsko pravo!



**Anwendung** Erwärmung von:  
a) dünnflüssigem Öl, Hydrauliköl, Wärmeträgeröl, bewegter Luft bis 200° C (mind. 5 m/s)  
b) dünnflüssigen Medien, ähnlich Wasser

**spez. Belastung**  
1,7 W/cm<sup>2</sup>  
2,9 W/cm<sup>2</sup>

Der Heizkörper ist bauseitig in einen beizustellenden Rohrmantel einzubauen oder dient als Ersatzheizzeinsatz für Einschraubheizkörper der Seite 3.3

**Aufbau** Keramischer Heizleiterträger Ø 15,5 mm mit Längsnuten.  
Heizspirale bis 2000 W für 230 V, höhere Leistungen an 400 V, Messing-Anschlußbolzen M 3, Schutzart IP 00 (ungeschützt), Einbau **waagrecht**.

**Sonderanfertigung** Andere Längen, unbeheizte Zonen, Leistungen (bei reinem Wasser kann die Belastung bis auf 3.8 W/cm<sup>2</sup> erhöht werden), Spannungen, keramische Heizleiterträger mit Ø 13 mm (die Leistung verringert sich gegenüber Ø 15,5 mm um ca. 10%), sind lieferbar.  
Einbau senkrecht (Heizleiter eingebettet) Mehrpreis per 100 mm

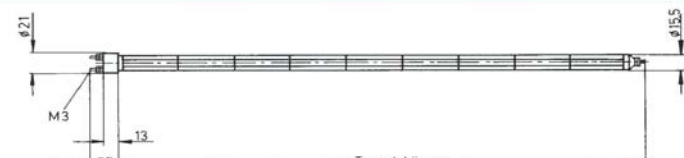

| Tauchlänge<br>ca. mm | Gewicht<br>ca. g | Leistung<br>ca. Watt<br>(1,7 W/cm <sup>2</sup> ) | Bestell-Nr. | Leistung<br>ca. Watt<br>(2,9 W/cm <sup>2</sup> ) | Bestell-Nr. |
|----------------------|------------------|--------------------------------------------------|-------------|--------------------------------------------------|-------------|
| 150                  | 55               | 130                                              | 0701 0011   | 200                                              | 0701 1011   |
| 200                  | 70               | 170                                              | 0701 0021   | 300                                              | 0701 1021   |
| 250                  | 90               | 200                                              | 0701 0031   | 350                                              | 0701 1031   |
| 300                  | 110              | 250                                              | 0701 0041   | 400                                              | 0701 1041   |
| 350                  | 120              | 300                                              | 0701 0051   | 500                                              | 0701 1051   |
| 400                  | 140              | 350                                              | 0701 0061   | 550                                              | 0701 1061   |
| 500                  | 160              | 400                                              | 0701 0071   | 700                                              | 0701 1071   |
| 600                  | 200              | 500                                              | 0701 0081   | 850                                              | 0701 1081   |
| 700                  | 240              | 600                                              | 0701 0091   | 1000                                             | 0701 1091   |
| 800                  | 280              | 700                                              | 0701 0101   | 1150                                             | 0701 1101   |
| 900                  | 320              | 750                                              | 0701 0111   | 1250                                             | 0701 1111   |
| 1000                 | 360              | 850                                              | 0701 0121   | 1400                                             | 0701 1121   |
| 1100                 | 400              | 900                                              | 0701 0131   | 1550                                             | 0701 1131   |
| 1200                 | 440              | 1000                                             | 0701 0141   | 1700                                             | 0701 1141   |
| 1300                 | 480              | 1100                                             | 0701 0151   | 1850                                             | 0701 1151   |

Electrolux is registered trademark of Elektrolyuks companies in Macedonia and other countries



Adresa: ul.Braka Mingovi 18, 7000 Bitola; tel: 047/203-330 ,203 900ul.A.Guslarot.1a 02/329 8 130 Skopje

www.electrolux.com.mk www.elektroluks.com.mk e-mail: elek-palenzo@mt.net.mk







# ЕЛЕКТРОЛУКС Electrolux

Industrija za elektricni greaci, gumeni proizvodi i servis

Electrolux

Ovaj crtež e sopstvenost na Electrolux-Bitola. Bez negovo pismo odobruvanje isfot nesmee da se prepisiva ,umnozava niti kopira bez soglasnost od Electrolux vo sprotivno se snosat posledici vo smisana clenovite 163 i 164 od kivicniot zakon R.M. Isovreda na avtorsko pravo!

Electrolux is registered trademark of Elektroluks companies in Macedonia and other countries



**Anwendung** Erwärmung von:  
 a) dünnflüssigem Öl, Hydrauliköl, Wärmeträgeröl, bewegter Luft bis 200° C (mind. 5 m/s) spez. Belastung 1,6 W/cm<sup>2</sup>  
 b) dünnflüssigen Medien, ähnlich Wasser 2,7 W/cm<sup>2</sup>  
 Der Heizkörper ist bauseitig in einen beizustellenden Rohrmantel einzubauen oder dient als Ersatzheizzeinsatz für Einschraubheizkörper der Seite 3.4.

**Aufbau** Keramischer Heizleiterträger Ø 26 mm mit Längsnuten. Heizspirale bis 3000 W für 230 V, höhere Leistungen an 400 V, Messing-Anschlußbolzen M 4, Schutzart IP 00 (ungeschützt), Einbau **waagrecht**.

**Sonderanfertigung** Andere Längen, unbeheizte Zonen, Leistungen (bei reinem Wasser kann die Belastung bis auf 3,8 W/cm<sup>2</sup> erhöht werden), Spannungen, keramische Heizleiterträger mit Ø 19 mm (die Leistung verringert sich gegenüber Ø 26 mm um ca. 20%), sind lieferbar. Mehrpreis per 100 mm  
 Einbau senkrecht (Heizleiter eingebettet)

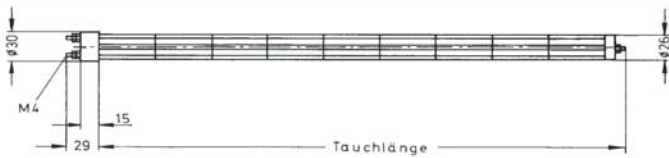

| Tauchlänge ca. mm | Gewicht ca. g | Leistung ca. Watt (1,6 W/cm <sup>2</sup> ) | Bestell-Nr. | Leistung ca. Watt (2,7 W/cm <sup>2</sup> ) | Bestell-Nr. |
|-------------------|---------------|--------------------------------------------|-------------|--------------------------------------------|-------------|
| 150               | 150           | 200                                        | 0702 0011   | 350                                        | 0702 1011   |
| 200               | 175           | 250                                        | 0702 0021   | 450                                        | 0702 1021   |
| 250               | 210           | 350                                        | 0702 0031   | 550                                        | 0702 1031   |
| 300               | 245           | 400                                        | 0702 0041   | 650                                        | 0702 1041   |
| 350               | 280           | 450                                        | 0702 0051   | 750                                        | 0702 1051   |
| 400               | 315           | 550                                        | 0702 0061   | 900                                        | 0702 1061   |
| 500               | 385           | 650                                        | 0702 0071   | 1100                                       | 0702 1071   |
| 600               | 460           | 800                                        | 0702 0081   | 1300                                       | 0702 1081   |
| 700               | 530           | 900                                        | 0702 0091   | 1550                                       | 0702 1091   |
| 800               | 600           | 1050                                       | 0702 0101   | 1750                                       | 0702 1101   |
| 900               | 670           | 1200                                       | 0702 0111   | 2000                                       | 0702 1111   |
| 1000              | 740           | 1300                                       | 0702 0121   | 2200                                       | 0702 1121   |
| 1100              | 810           | 1450                                       | 0702 0131   | 2400                                       | 0702 1131   |
| 1200              | 880           | 1600                                       | 0702 0141   | 2650                                       | 0702 1141   |
| 1300              | 950           | 1700                                       | 0702 0151   | 2850                                       | 0702 1151   |



Adresa: ul.Braka Mingovi 18, 7000 Bitola; tel: 047/203-330 ,203 900ul.A.Guslarot.1a 02/329 8 130 Skopje

www.electrolux.com.mk www.elektroluks.com.mk e-mail: elek-palenzo@mt.net.mk





# ЕЛЕКТРОЛУКС Electrolux

Industrija za električni greači, gumeni proizvodi i servis

Ovaj crtez i sopstvenost na ElectroLux-Bitola. Bez negovo pismeno odobruvanje isfot nesmee da se prepisiva ,umnozava niti kopira bez soglasnost od ElectroLUKS vo sprativno se snosat posledici vo smisana clenovite 163 i 164 od kivicniot zakon R.M. (povreda na avtorsko pravo)

Electrolux is registered trademark of ElektroLUKS companies in Macedonia and other countries



|                   |                                                                                                                                                                                                                                                                                                                                                                        |                                                                   |
|-------------------|------------------------------------------------------------------------------------------------------------------------------------------------------------------------------------------------------------------------------------------------------------------------------------------------------------------------------------------------------------------------|-------------------------------------------------------------------|
| Anwendung         | Erwärmung von:<br>a) dünnflüssigem Öl, Hydrauliköl, Wärmeträgeröl,<br>bewegter Luft bis 200° C (mind. 5 m/s)<br>b) dünnflüssigen Medien, ähnlich Wasser<br>Der Heizkörper ist bauseitig in einen beizustellenden Rohrmantel einzubauen oder dient als Ersatzheizeneinsatz für Einschraubheizkörper der Seite 3.5.                                                      | spez. Belastung<br>1,7 W/cm <sup>2</sup><br>2,8 W/cm <sup>2</sup> |
| Aufbau            | Keramischer Heizleiterträger Ø 37 mm mit Längsnuten.<br>Heizspirale bis 3500 W für 230 V, höhere Leistungen in Drehstromausführung, mit Erdungsklemme, Messing-Anschlußbolzen M 5, Schutzart IP 00 (ungeschützt), Einbau <b>waagrecht</b> (senkrecht siehe Seite 7.5).                                                                                                 |                                                                   |
| Sonderanfertigung | Andere Längen, unbeheizte Zonen, Leistungen (bei reinem Wasser kann die Belastung bis auf 3,8 W/cm <sup>2</sup> erhöht werden), Spannungen, keramische Heizleiterträger mit Ø 31 mm (die Leistung verringert sich gegenüber Ø 37 mm um ca. 20%), sind lieferbar.<br>Anschluß an Drehstrom<br>regelbar (mit 2 Heizkreisen)<br>Einbau senkrecht (Heizleiter eingebettet) |                                                                   |
|                   | Mehrpreis<br>Mehrpreis<br>Mehrpreis per 100 mm                                                                                                                                                                                                                                                                                                                         |                                                                   |

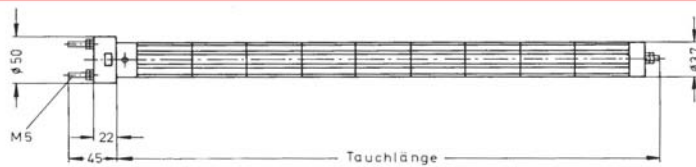

| Tauchlänge<br>ca. mm | Gewicht<br>ca. kg | Leistung<br>ca. Watt<br>(1,7 W/cm <sup>2</sup> ) | Bestell-Nr. | Leistung<br>ca. Watt<br>(2,8 W/cm <sup>2</sup> ) | Bestell-Nr. |
|----------------------|-------------------|--------------------------------------------------|-------------|--------------------------------------------------|-------------|
| 200                  | 0,40              | 400                                              | 0703 0011   | 650                                              | 0703 1011   |
| 300                  | 0,60              | 600                                              | 0703 0021   | 1000                                             | 0703 1021   |
| 400                  | 0,75              | 800                                              | 0703 0031   | 1300                                             | 0703 1031   |
| 500                  | 0,95              | 1000                                             | 0703 0041   | 1650                                             | 0703 1041   |
| 600                  | 1,10              | 1200                                             | 0703 0051   | 2000                                             | 0703 1051   |
| 700                  | 1,45              | 1400                                             | 0703 0061   | 2300                                             | 0703 1061   |
| 800                  | 1,65              | 1600                                             | 0703 0071   | 2650                                             | 0703 1071   |
| 900                  | 1,80              | 1800                                             | 0703 0081   | 3000                                             | 0703 1081   |
| 1000                 | 2,00              | 2000                                             | 0703 0091   | 3300                                             | 0703 1091   |
| 1100                 | 2,20              | 2200                                             | 0703 0101   | 3650                                             | 0703 1101   |
| 1200                 | 2,35              | 2400                                             | 0703 0111   | 4000                                             | 0703 1111   |
| 1400                 | 2,50              | 2800                                             | 0703 0121   | 4600                                             | 0703 1121   |
| 1600                 | 2,85              | 3200                                             | 0703 0131   | 5300                                             | 0703 1131   |
| 1800                 | 3,20              | 3600                                             | 0703 0141   | 6000                                             | 0703 1141   |
| 2000                 | 3,55              | 4000                                             | 0703 0151   | 6600                                             | 0703 1151   |



Adresa: ul.Braka Mingovi 18, 7000 Bitola; tel: 047/203-330 ,203 900ul.A.Guslarot.1a 02/329 8 130 Skopje

www.electrolux.com.mk www.elektroluks.com.mk e-mail: elek-palenzo@mt.net.mk





# ЕЛЕКТРОЛУКС Electrolux

Industrija za elektricni greaci, gumeni proizvodi i servis

Electrolux

Ovaj crtez i sopstvenost na Electrolyuks-Bitola. Bez negovo pismo odobruvanje isfot nesmee da se prepisiva ,umnozava niti kopira ,bez soglasnost od Electrolyuks vo sproitivno se snosat posledici vo smisana clenovite 163 i 164 od kivicniot zakon R.M. (povreda na avtorsko pravo)

Electrolux is registered trademark of Elektrolyuks companies in Macedonia and other countries



|                   |                                                                                                                                                                                                                                                                                                                                                                                                                                              |                                                                   |
|-------------------|----------------------------------------------------------------------------------------------------------------------------------------------------------------------------------------------------------------------------------------------------------------------------------------------------------------------------------------------------------------------------------------------------------------------------------------------|-------------------------------------------------------------------|
| Anwendung         | Erwärmung von:<br>a) dünnflüssigem Öl, Hydrauliköl, Wärmeträgeröl,<br>bewegter Luft bis 200° C (mind. 5 m/s)<br>b) dünnflüssigen Medien, ähnlich Wasser<br>Der Heizkörper ist bauseitig in einen beizustellenden Rohrmantel einzubauen oder dient als Ersatzheizzeinsatz für Einschraubheizkörper der Seite 3.6.                                                                                                                             | spez. Belastung<br>1,7 W/cm <sup>2</sup><br>2,8 W/cm <sup>2</sup> |
| Aufbau            | Keramischer Heizleiterträger Ø 47 mm mit Längsnuten.<br>Heizspirale bis 3500 W für 230 V, höhere Leistungen in Drehstromausführungen, mit Erdungsklemme, Messing-Anschlußbolzen M 5, Schutzart IP 00 (ungeschützt), Einbau <b>waagrecht</b> (senkrecht siehe Seite 7.6).                                                                                                                                                                     |                                                                   |
| Sonderanfertigung | Andere Längen, unbeheizte Zonen, Leistungen (bei reinem Wasser kann die Belastung bis auf 3,8 W/cm <sup>2</sup> erhöht werden), Spannungen, keramische Heizleiterträger mit Ø 40, Ø 45, Ø 57 und Ø 70 mm, sind lieferbar.<br>Anschluß an Drehstrom regelbar (mit 2 Heizkreisen) Mehrpreis<br>Einbau senkrecht (Heizleiter eingebettet) bis Ø 47 Mehrpreis per 100 mm<br>Einbau senkrecht (Heizleiter eingebettet), Ø 57 Mehrpreis per 100 mm |                                                                   |

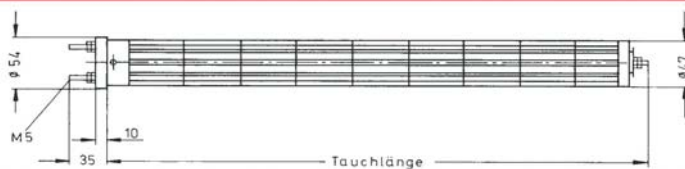

| Tauchlänge ca. mm | Gewicht ca. kg | Leistung ca. Watt (1,7 W/cm <sup>2</sup> ) | Bestell-Nr. | Leistung ca. Watt (2,8 W/cm <sup>2</sup> ) | Bestell-Nr. |
|-------------------|----------------|--------------------------------------------|-------------|--------------------------------------------|-------------|
| 200               | 0,60           | 500                                        | 0704 0011   | 800                                        | 0704 1011   |
| 300               | 0,80           | 750                                        | 0704 0021   | 1250                                       | 0704 1021   |
| 400               | 1,05           | 1000                                       | 0704 0031   | 1650                                       | 0704 1031   |
| 500               | 1,25           | 1250                                       | 0704 0041   | 2050                                       | 0704 1041   |
| 600               | 1,45           | 1450                                       | 0704 0051   | 2450                                       | 0704 1051   |
| 700               | 1,70           | 1700                                       | 0704 0061   | 2850                                       | 0704 1061   |
| 800               | 1,95           | 1950                                       | 0704 0071   | 3250                                       | 0704 1071   |
| 900               | 2,20           | 2200                                       | 0704 0081   | 3700                                       | 0704 1081   |
| 1000              | 2,45           | 2450                                       | 0704 0091   | 4100                                       | 0704 1091   |
| 1100              | 2,65           | 2700                                       | 0704 0101   | 4500                                       | 0704 1101   |
| 1200              | 2,85           | 2950                                       | 0704 0111   | 4900                                       | 0704 1111   |
| 1400              | 3,40           | 3450                                       | 0704 0121   | 5700                                       | 0704 1121   |
| 1600              | 3,80           | 3900                                       | 0704 0131   | 6550                                       | 0704 1131   |
| 1800              | 4,25           | 4400                                       | 0704 0141   | 7350                                       | 0704 1141   |
| 2000              | 4,70           | 4900                                       | 0704 0151   | 8150                                       | 0704 1151   |



Adresa: ul.Braka Mingovi 18, 7000 Bitola; tel: 047/203-330 ,203 900ul.A.Guslarot.1a 02/329 8 130 Skopje

www.electrolux.com.mk www.elektroluks.com.mk e-mail: elek-palenzo@mt.net.mk







# ЕЛЕКТРОЛУКС Electrolux

Industrija za elektricni greaci, gumeni proizvodi i servis

Electrolux

Ovaj crtez e sopstvenost na Electrolux-Bitola. Bez negovo pismo odobruvanje isfot nesmee da se prepisiva ,umnozava niti kopira bez soglasnost od Electrolyuks vo sprotivno se snosat posledici vo smisana clenovite 163 i 164 od kivicniot zakon R.M. (poveda na avtorsko pravo)

Electrolux is registered trademark of Elektrolyuks companies in Macedonia and other countries



|                          |                                                                                                                                                                                                                                                                                                                |                                                                              |
|--------------------------|----------------------------------------------------------------------------------------------------------------------------------------------------------------------------------------------------------------------------------------------------------------------------------------------------------------|------------------------------------------------------------------------------|
| <b>Anwendung</b>         | Erwärmung von:<br>a) dünnflüssigem Öl, Hydrauliköl, Wärmeträgeröl, bewegter Luft bis 200° C (mind. 5 m/s)<br>b) dünnflüssigen Medien, ähnlich Wasser<br>Der Heizkörper ist bauseitig in einen beizustellenden Rohrmantel einzubauen oder dient als Ersatzheizeneinsatz für Einschraubheizkörper der Seite 3.5. | <b>spez. Belastung</b><br><br>1,7 W/cm <sup>2</sup><br>2,8 W/cm <sup>2</sup> |
| <b>Aufbau</b>            | Keramischer Heizleiterträger Ø 37 mm mit gewendelter Nut, Heizspirale bis 3500 W für 230 V, höhere Leistungen in Drehstromausführung, mit Erdungsklemme, Messing-Anschlußbolzen M 5, Schutzart IP 00 (ungeschützt), Einbau <b>senkrecht</b> und waagrecht.                                                     |                                                                              |
| <b>Sonderanfertigung</b> | Andere Längen, unbeheizte Zonen, Leistungen (bei reinem Wasser kann die Belastung bis auf 3,8 W/cm <sup>2</sup> erhöht werden), Spannungen, sind lieferbar.<br>Anschluß an Drehstrom regelbar (mit 2 Heizkreisen)                                                                                              | Mehrpreis<br>Mehrpreis                                                       |

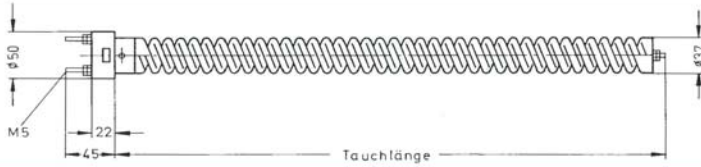

Tauchlänge

| Tauchlänge<br>ca. mm | Gewicht<br>ca. kg | Leistung<br>ca. Watt<br>(1,7 W/cm <sup>2</sup> ) | Bestell-Nr. | Leistung<br>ca. Watt<br>(2,8 W/cm <sup>2</sup> ) | Bestell-Nr. |
|----------------------|-------------------|--------------------------------------------------|-------------|--------------------------------------------------|-------------|
| 200                  | 0,35              | 400                                              | 0705 0011   | 650                                              | 0705 1011   |
| 300                  | 0,50              | 600                                              | 0705 0021   | 1000                                             | 0705 1021   |
| 400                  | 0,65              | 800                                              | 0705 0031   | 1300                                             | 0705 1031   |
| 500                  | 0,75              | 1000                                             | 0705 0041   | 1650                                             | 0705 1041   |
| 600                  | 0,90              | 1200                                             | 0705 0051   | 2000                                             | 0705 1051   |
| 700                  | 1,10              | 1400                                             | 0705 0061   | 2300                                             | 0705 1061   |
| 800                  | 1,25              | 1600                                             | 0705 0071   | 2650                                             | 0705 1071   |
| 900                  | 1,35              | 1800                                             | 0705 0081   | 3000                                             | 0705 1081   |
| 1000                 | 1,50              | 2000                                             | 0705 0091   | 3300                                             | 0705 1091   |
| 1100                 | 1,60              | 2200                                             | 0705 0101   | 3650                                             | 0705 1101   |
| 1200                 | 1,80              | 2400                                             | 0705 0111   | 4000                                             | 0705 1111   |
| 1400                 | 2,10              | 2800                                             | 0705 0121   | 4600                                             | 0705 1121   |
| 1600                 | 2,30              | 3200                                             | 0705 0131   | 5300                                             | 0705 1131   |
| 1800                 | 2,60              | 3600                                             | 0705 0141   | 6000                                             | 0705 1141   |
| 2000                 | 2,80              | 4000                                             | 0705 0151   | 6600                                             | 0705 1151   |



Adresa: ul.Braka Mingovi 18, 7000 Bitola; tel: 047/203-330 ,203 900ul.A.Guslarot.1a 02/329 8 130 Skopje

www.electrolux.com.mk www.elektroluks.com.mk e-mail: elek-palenzo@mt.net.mk







# ЕЛЕКТРОЛУКС Electrolux

Industrija za elektricni greaci, gumeni proizvodi i servis

Electrolux

vo sproitivno se snosat posledici vo smisiana clenovite 163 i 164 od kivicniot zakon R.M. (povreda na avtorsko pravo)  
Ovaj crtez e sopstvenost na Electrolux-Bitola. Bez negovo pismo odobruvanje isfot nesmee da se prepisiva ,umnozava niti kopira bez soglasnost od Electrolux



**Anwendung** Erwärmung von: spez. Belastung  
 a) dünnflüssigem Öl, Hydrauliköl, Wärmeträgeröl, 1,7 W/cm<sup>2</sup>  
 bewegter Luft bis 200° C (mind. 5 m/s) 2,8 W/cm<sup>2</sup>  
 b) dünnflüssigen Medien, ähnlich Wasser  
 Der Heizkörper ist bauseitig in einen beizustellenden Rohrmantel einzubauen oder dient als Ersatzheizzeinsatz für Einschraubheizkörper der Seite 3.6.

**Aufbau** Keramischer Heizleiterträger Ø 47 mm mit gewendelter Nut, Heizspirale bis 3500 W für 230 V, höhere Leistungen in Drehstromausführung, mit Erdungsklemme, Messing-Anschlußbolzen M 5, Schutzart IP 00 (ungeschützt), Einbau **senkrecht** und waagrecht.

**Sonderanfertigung** Andere Längen, unbeheizte Zonen, Leistungen (bei reinem Wasser kann die Belastung bis auf 3,8 W/cm<sup>2</sup> erhöht werden), keramische Heizleiterträger mit Ø 70 mm, sind lieferbar. Mehrpreis

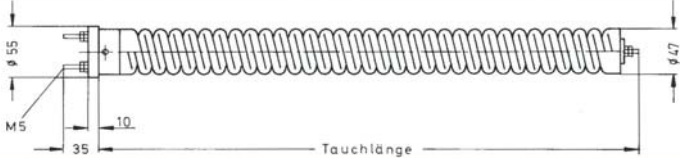

| Tauchlänge<br>ca. mm | Gewicht<br>ca. kg | Leistung<br>ca. Watt<br>(1,7 W/cm <sup>2</sup> ) | Bestell-Nr. | Leistung<br>ca. Watt<br>(2,8 W/cm <sup>2</sup> ) | Bestell-Nr. |
|----------------------|-------------------|--------------------------------------------------|-------------|--------------------------------------------------|-------------|
| 200                  | 0,45              | 500                                              | 0706 0011   | 800                                              | 0706 1011   |
| 300                  | 0,65              | 750                                              | 0706 0021   | 1250                                             | 0706 1021   |
| 400                  | 0,85              | 1000                                             | 0706 0031   | 1650                                             | 0706 1031   |
| 500                  | 1,05              | 1250                                             | 0706 0041   | 2050                                             | 0706 1041   |
| 600                  | 1,25              | 1450                                             | 0706 0051   | 2450                                             | 0706 1051   |
| 700                  | 1,45              | 1700                                             | 0706 0061   | 2850                                             | 0706 1061   |
| 800                  | 1,65              | 1950                                             | 0706 0071   | 3250                                             | 0706 1071   |
| 900                  | 1,85              | 2200                                             | 0706 0081   | 3700                                             | 0706 1081   |
| 1000                 | 2,05              | 2450                                             | 0706 0091   | 4100                                             | 0706 1091   |
| 1100                 | 2,25              | 2700                                             | 0706 0101   | 4500                                             | 0706 1101   |
| 1200                 | 2,45              | 2950                                             | 0706 0111   | 4900                                             | 0706 1111   |
| 1400                 | 2,85              | 3450                                             | 0706 0121   | 5700                                             | 0706 1121   |
| 1600                 | 3,25              | 3900                                             | 0706 0131   | 6550                                             | 0706 1131   |
| 1800                 | 3,65              | 4400                                             | 0706 0141   | 7350                                             | 0706 1141   |
| 2000                 | 4,05              | 4900                                             | 0706 0151   | 8150                                             | 0706 1151   |

Electrolux is registered trademark of Elektroluks companies in Macedonia and other countries



Adresa: ul.Braka Mingovi 18, 7000 Bitola; tel: 047/203-330 ,203 900ul.A.Guslarot.1a 02/329 8 130 Skopje

www.electrolux.com.mk www.elektroluks.com.mk e-mail: elek-palenzo@mt.net.mk





# ЕЛЕКТРОЛУКС Electrolux

Industrija za električni greači, gumeni proizvodi i servis

Electrolux

Ovaj crtež e sopstvenost na Electrolux-Bitola. Bez negovo pismeno odobruvanje isfot nesmee da se prepisiva ,umnozava niti kopira bez soglasnost od Electrolux vo sprotivno se snosat posledici vo smisana clenovite 163 i 164 od kivicniot zakon R.M. (poveda na avtorsko pravo)

Electrolux is registered trademark of Elektroluks companies in Macedonia and other countries



|                   |                                                                                                                                                                                                                                                  |
|-------------------|--------------------------------------------------------------------------------------------------------------------------------------------------------------------------------------------------------------------------------------------------|
| Anwendung         | Erwärmung von Behältern mit Flüssigkeiten, Werkzeugen, Kokillen, Lagern (bessere Montage), Kunststoffteilen zur anschließenden Verformung, und zur schnelleren Aushärtung von verklebten Teilen usw.                                             |
| Aufbau            | Stahlplatte 5 mm dick mit untergebautem, langlebigem Rohrheizkörper, 230 V, lackiertes Stahlblechgehäuse mit Isolation, Aufstellfüßen, Thermostat 50 bis 300° C, 16 A, 400 V, Anschlußkasten, Kabeleinführung mit Zugentlastung und Knickschutz. |
| Regelung          | Am Wählknebel des Thermostaten kann die gewünschte Plattentemperatur eingestellt werden. Die am Wärmegut erreichbare Temperatur liegt ca. 50K tiefer.                                                                                            |
| Sonderanfertigung | Andere Abmessungen und Temperaturen bis 500° C sind lieferbar. Heizplatten mit hoher Temperaturgenauigkeit können mit Aluminiumplatte, elektronischer Temperaturregelung und digitaler Temperaturanzeige geliefert werden.                       |

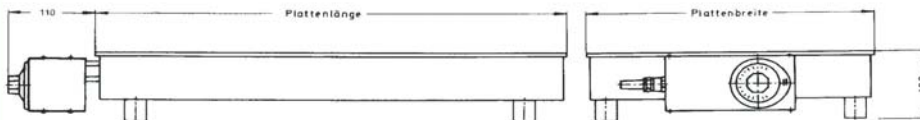

| Plattenlänge<br>mm                                           | Plattenbreite<br>mm | Leistung<br>ca. Watt | Gewicht<br>ca. kg | Bestell-Nr. |
|--------------------------------------------------------------|---------------------|----------------------|-------------------|-------------|
| 250                                                          | 250                 | 600                  | 4,5               | 0801 0011   |
| 400                                                          | 250                 | 1000                 | 7,3               | 0801 0021   |
| 500                                                          | 300                 | 1500                 | 10,9              | 0801 0031   |
| 600                                                          | 360                 | 2400                 | 15,9              | 0801 0041   |
| alternativ Thermostat + 30 bis + 110° C                      |                     |                      |                   | Mehrpreis   |
| Kontrolleuchte, eingebaut                                    |                     |                      |                   | Mehrpreis   |
| hitzebeständige Zuleitung, 2 m lang, mit Stecker, anmontiert |                     |                      |                   | Mehrpreis   |
| Mehrlänge je Meter                                           |                     |                      |                   | Mehrpreis   |
| Ersatzheizersatz                                             |                     | 600                  | 0,4               | 0801 0111   |
| Ersatzheizersatz                                             |                     | 1000                 | 0,6               | 0801 0121   |
| Ersatzheizersatz                                             |                     | 1500                 | 1,0               | 0801 0131   |
| Ersatzheizersatz                                             |                     | 2400                 | 1,1               | 0801 0141   |



Adresa: ul.Braka Mingovi 18, 7000 Bitola; tel: 047/203-330 ,203 900ul.A.Guslarot.1a 02/329 8 130 Skopje

www.electrolux.com.mk www.elektroluks.com.mk e-mail: elek-palenzo@mt.net.mk





# ЕЛЕКТРОЛУКС Electrolux

Industrija za električni greači, gumeni proizvodi i servis

Electrolux

Ovaj crtež i sopstvenost na Electrolux-Bifolia. Bez negovo pismeno odobranje isfot nesmee da se prepisiva ,umnozava niti kopira bez soglasnost od Electrolux vo sprotno se snosat posledici vo smisana clenovite 163 i 164 od kivičniot zakon R.M. (povreda na avtorsko pravo)

Electrolux is registered trademark of Elektroluks companies in Macedonia and other countries



|                   |                                                                                                                                                                                                                                                                                                                                                                                                        |
|-------------------|--------------------------------------------------------------------------------------------------------------------------------------------------------------------------------------------------------------------------------------------------------------------------------------------------------------------------------------------------------------------------------------------------------|
| Anwendung         | Erwärmung von Werkzeugen, Formen und Maschinenteilen, z. B. der Kunststoff- und Verpackungsindustrie.                                                                                                                                                                                                                                                                                                  |
| Aufbau            | Keramischer Heizleiterträger, Heizleiter aus NiCr 80 20, für 230 V, hochverdichtet eingebettet, Anschluß aus Nickellitze, glasseiden-isoliert, 250 mm lang, beständig bis 350° C, Rohrmantel aus Edelstahl W.-Nr. 1.4541 mit eingeschweißtem Boden, max. Manteltemperatur 750° C, Durchmesser-toleranz -0,02 bis -0,06 mm, Längentoleranz ± 1,5%, mindestens +/- 1 mm, max. Werkzeugtemperatur 600° C. |
| Einbau            | Z. B. in Durchgangsbohrungen (erleichtert den Ausbau), Bohrungsdurchmesser nach ISA H 7. Beim Einbau darf kein Montage-Spray oder -Paste an die elektr. Anschlüsse oder in die Patrone gelangen.                                                                                                                                                                                                       |
| Sonderanfertigung | Andere Längen, Leistungen, Spannungen und Anschlußleitungen, sowie Patronen mit Thermoelement und PT 100 (im Boden), bitte anfragen.                                                                                                                                                                                                                                                                   |

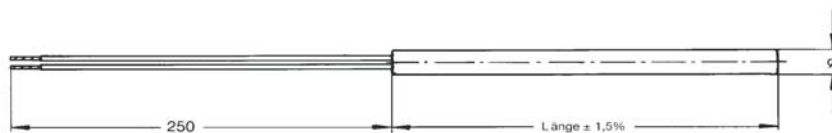

| lieferbare Ø<br>mm inch | max.<br>Baulänge | Ausführung | unbeheizte Zone (mm)<br>Kopf / Boden |
|-------------------------|------------------|------------|--------------------------------------|
| 1/8"                    | 200              | O          | 5-10 / 6-10                          |
| 6,5 1/4"                | 2000             | S          | 5-10 / 6-10                          |
| 8,0                     | 2000             | S          | 5-10 / 6-10                          |
| 10,0 3/8"               | 3000             | S          | 6-12 / 6-10                          |
| 12,0                    | 3000             | O          | 7-14 / 8-12                          |
| 12,5 1/2"               | 3000             | S          | 7-14 / 8-12                          |
| 15,0                    | 3000             | O          | 7-14 / 8-12                          |
| 16,0 5/8"               | 3000             | S          | 8-16 / 8-12                          |
| 3/4"                    | 3000             | S          | 8-16 / 8-12                          |
| 20,0                    | 3000             | S          | 8-16 / 8-12                          |
| 22,0 1"                 | 3000             | O          | 22-40 / 15-20                        |
| 1 1/4"                  | 3000             | O          | 22-40 / 15-20                        |

Weitere Anschlußausführungen:  
 Nickellitze, glasseidenisoliert bis 1000 mm einreduziert, bei größeren Längen wird die Mehrlänge angeschlagen,  
 Nickellitze, bepert,  
 Silikonkabel 2, 3, 5-adrig mit Rohrstück,  
 Glasseidenschlauch, Glasseidenschlauch mit Verbindungsrohr,  
 Metallwellschlauch, Metallwellschlauch mit Verbindungsrohr,  
 Edelstahlwellschlauch, Edelstahlwellschlauch mit Verbindungsrohr



Adresa: ul.Braka Mingovi 18, 7000 Bitola; tel: 047/203-330 ,203 900ul.A.Guslarot.1a 02/329 8 130 Skopje

www.electrolux.com.mk www.elektroluks.com.mk e-mail: elek-palenzo@mt.net.mk





# ЕЛЕКТРОЛУКС Electrolux

Industrija za elektricni greaci, gumeni proizvodi i servis

Electrolux

Ovaj crtez e sopstvenost na Electrolux-Bifolia. Bez negovo pismeno odobruvanje isfot nesmee da se prepisiva ,umnozava niti kopira bez soglasnost od Electrolux vo sprotivno se snosaf posledici vo smisana clenovite 163 i 164 od kivicniot zakon R.M. (povreda na avtorsko pravo)

| Durchmesser<br>mm | Länge<br>mm | Leistung<br>W | Bestell-<br>Nr. | Leistung<br>W | Bestell-<br>Nr. |
|-------------------|-------------|---------------|-----------------|---------------|-----------------|
| 6,5               | 40          | 100           | 0803 0011       | 160           | 0803 0111       |
| 6,5               | 50          | 100           | 0803 0021       | 200           | 0803 0121       |
| 6,5               | 60          | 125           | 0803 0031       | 200           | 0803 0131       |
| 6,5               | 80          | 125           | 0803 0041       | 250           | 0803 0141       |
| 6,5               | 100         | 160           | 0803 0051       | 315           | 0803 0151       |
| 8                 | 40          | 100           | 0803 0211       | 200           | 0803 0311       |
| 8                 | 50          | 125           | 0803 0221       | 250           | 0803 0321       |
| 8                 | 60          | 125           | 0803 0231       | 250           | 0803 0331       |
| 8                 | 80          | 160           | 0803 0241       | 315           | 0803 0341       |
| 8                 | 100         | 180           | 0803 0251       | 315           | 0803 0351       |
| 8                 | 130         | 250           | 0803 0261       | 400           | 0803 0361       |
| 10                | 40          | 100           | 0803 0411       | 200           | 0803 0511       |
| 10                | 50          | 160           | 0803 0421       | 250           | 0803 0521       |
| 10                | 60          | 160           | 0803 0431       | 315           | 0803 0531       |
| 10                | 80          | 200           | 0803 0441       | 400           | 0803 0541       |
| 10                | 100         | 220           | 0803 0451       | 400           | 0803 0551       |
| 10                | 130         | 315           | 0803 0461       | 500           | 0803 0561       |
| 10                | 160         | 400           | 0803 0471       | 630           | 0803 0571       |
| 12,5              | 40          | 160           | 0803 0611       | 315           | 0803 0711       |
| 12,5              | 50          | 160           | 0803 0621       | 315           | 0803 0721       |
| 12,5              | 60          | 200           | 0803 0631       | 400           | 0803 0731       |
| 12,5              | 80          | 250           | 0803 0641       | 500           | 0803 0741       |
| 12,5              | 100         | 250           | 0803 0651       | 500           | 0803 0751       |
| 12,5              | 130         | 400           | 0803 0661       | 630           | 0803 0761       |
| 12,5              | 160         | 500           | 0803 0671       | 800           | 0803 0771       |
| 12,5              | 200         | 630           | 0803 0681       | 900           | 0803 0781       |
| 16                | 40          | 200           | 0803 0811       | 315           | 0803 0911       |
| 16                | 60          | 250           | 0803 0821       | 500           | 0803 0921       |
| 16                | 80          | 280           | 0803 0831       | 500           | 0803 0931       |
| 16                | 100         | 350           | 0803 0841       | 630           | 0803 0941       |
| 16                | 130         | 500           | 0803 0851       | 800           | 0803 0951       |
| 16                | 160         | 630           | 0803 0861       | 1000          | 0803 0961       |
| 16                | 200         | 800           | 0803 0871       | 1250          | 0803 0971       |
| 16                | 250         | 1000          | 0803 0881       | 1600          | 0803 0981       |
| 16                | 300         | 1250          | 0803 0891       | 1800          | 0803 0991       |
| 20                | 50          | 200           | 0803 1011       | 400           | 0803 1111       |
| 20                | 60          | 200           | 0803 1021       | 500           | 0803 1121       |
| 20                | 80          | 350           | 0803 1031       | 800           | 0803 1131       |
| 20                | 100         | 400           | 0803 1041       | 1000          | 0803 1141       |
| 20                | 130         | 630           | 0803 1051       | 1250          | 0803 1151       |
| 20                | 160         | 800           | 0803 1061       | 1250          | 0803 1161       |
| 20                | 200         | 1000          | 0803 1071       | 1600          | 0803 1171       |
| 20                | 250         | 1250          | 0803 1081       | 2000          | 0803 1181       |
| 20                | 300         | 1600          | 0803 1091       | 2200          | 0803 1191       |

Electrolux is registered trademark of Elektroluks companies in Macedonia and other countries



Adresa: ul.Braka Mingovi 18, 7000 Bitola; tel: 047/203-330 ,203 900ul.A.Guslarot.1a 02/329 8 130 Skopje

www.electrolux.com.mk www.elektroluks.com.mk e-mail: elek-palenzo@mt.net.mk







# ЕЛЕКТРОЛУКС Electrolux

Industrija za električni greači, gumeni proizvodi i servis

Electrolux

Ovaj crtež e sopstvenost na Electrolux-Bitola. Bez negovo pismo odobruvanje isfot nesmee da se prepisiva ,umnozava niti kopira bez soglasnost od Electrolux vo sprotivno se snosat posledici vo smisana clenovite 163 i 164 od kivicniot zakon R.M. (povreda na avtorsko pravo)

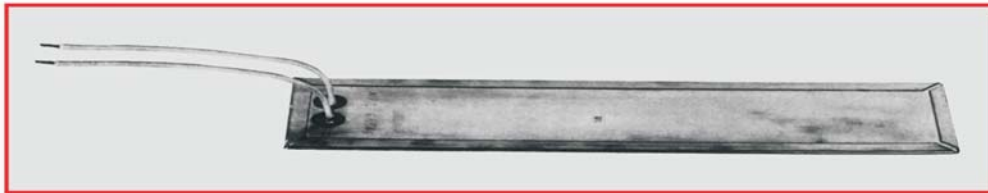

|                   |                                                                                                                                                                                                                                                                                                                                                  |
|-------------------|--------------------------------------------------------------------------------------------------------------------------------------------------------------------------------------------------------------------------------------------------------------------------------------------------------------------------------------------------|
| Anwendung         | Erwärmung von Behältern, Böden, Formen, Werkzeugen, Preßplatten und Maschinenteilen auf max. 200° C (350° C).                                                                                                                                                                                                                                    |
| Aufbau            | Heizleiter, 230 V, mit Mikanitplatten isoliert, in verzinnem Blech eingefaßt, mit an einer Schmalseite nach oben herausgeführten, 200 mm langen glasseiden-isolierten Nickellitzen.                                                                                                                                                              |
| Einbau            | Flächenheizkörper müssen mit einer Druckplatte gleichmäßig an eine plane Fläche angepreßt werden. Die Druckplatte kann von außen isoliert werden.                                                                                                                                                                                                |
| Sonderanfertigung | Andere Abmessungen, Spannungen, Leistungen, Formen z. B. rund oder trapezförmig, Anschlüsse anderer Ausführung und Anordnung, z. B. an einer oder an beiden Schmalseiten stirnseitig herausgeführt, Mäntel aus Kupfer, Aluminium oder Edelstahl und Temperaturen bis 350° C bei max. 1,5 W/cm <sup>2</sup> Oberflächenbelastung, sind lieferbar. |

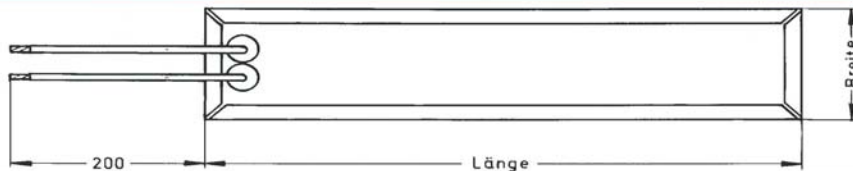

lieferbare Baugrößen:

**Flächenheizkörper:**

Länge von 40 bis 1500 mm  
Breite von 30 bis 980 mm

**Ringheizkörper:**

Durchmesser von 30 bis 1000 mm  
Höhe von 20 bis 300 mm  
2-teilig ab Durchmesser 450 mm erforderlich.  
3-teilig ab Durchmesser 900 mm erforderlich.  
Kleinere Durchmesser können ebenfalls mehrteilig geliefert werden.

Electrolux is registered trademark of Elektroluks companies in Macedonia and other countries



Adresa: ul.Braka Mingovi 18, 7000 Bitola; tel: 047/203-330 ,203 900ul.A.Guslarot.1a 02/329 8 130 Skopje

www.electrolux.com.mk www.elektroluks.com.mk e-mail: elek-palenzo@mt.net.mk





# ЕЛЕКТРОЛУКС Electrolux

Industrija za elektricni greaci, gumeni proizvodi i servis

Ovaj crtez i sopstvenost na Electrolux-Bifolia. Bez negovo pismeno odobruvanje istof nesmee da se prepisiva ,umnozava niti kopira bez soglasnost od Electroluks vo sprotivno se snosat posledici vo smisana clenovite 163 i 164 od kivicniot zakon R.M. (povreda na avtorsko pravo)

Electroluks is registered trademark of Elektroluks companies in Macedonia and other countries

| Länge<br>ca. mm  | Leistung<br>ca. Watt | Bestell-<br>Nr. | Leistung<br>ca. Watt | Bestell-<br>Nr. |
|------------------|----------------------|-----------------|----------------------|-----------------|
| Breite ca. 20 mm |                      |                 | Breite ca. 30 mm     |                 |
| 100              | 70                   | 0804 0011       | 100                  | 0804 1011       |
| 150              | 100                  | 0804 0021       | 150                  | 0804 1021       |
| 175              | 120                  | 0804 0031       | 180                  | 0804 1031       |
| 200              | 140                  | 0804 0041       | 200                  | 0804 1041       |
| 250              | 180                  | 0804 0051       | 260                  | 0804 1051       |
| 275              | 200                  | 0804 0061       | 280                  | 0804 1061       |
| 300              | 220                  | 0804 0071       | 300                  | 0804 1071       |
| 325              | 250                  | 0804 0081       | 350                  | 0804 1081       |
| 350              | 275                  | 0804 0091       | 375                  | 0804 1091       |
| 375              | 320                  | 0804 0101       | 400                  | 0804 1101       |
| 400              | 350                  | 0804 0111       | 425                  | 0804 1111       |
| 425              | 375                  | 0804 0121       | 450                  | 0804 1121       |
| 450              | 400                  | 0804 0131       | 475                  | 0804 1131       |
| 475              | 425                  | 0804 0141       | 500                  | 0804 1141       |
| 500              | 500                  | 0804 0151       | 600                  | 0804 1151       |
| Breite ca. 40 mm |                      |                 | Breite ca. 50 mm     |                 |
| 100              | 140                  | 0804 2011       | 175                  | 0804 3011       |
| 150              | 200                  | 0804 2021       | 260                  | 0804 3021       |
| 175              | 250                  | 0804 2031       | 300                  | 0804 3031       |
| 200              | 280                  | 0804 2041       | 350                  | 0804 3041       |
| 250              | 350                  | 0804 2051       | 440                  | 0804 3051       |
| 275              | 360                  | 0804 2061       | 450                  | 0804 3061       |
| 300              | 400                  | 0804 2071       | 525                  | 0804 3071       |
| 325              | 450                  | 0804 2081       | 550                  | 0804 3081       |
| 350              | 500                  | 0804 2091       | 600                  | 0804 3091       |
| 375              | 530                  | 0804 2101       | 650                  | 0804 3101       |
| 400              | 550                  | 0804 2111       | 675                  | 0804 3111       |
| 425              | 600                  | 0804 2121       | 750                  | 0804 3121       |
| 450              | 620                  | 0804 2131       | 800                  | 0804 3131       |
| 475              | 700                  | 0804 2141       | 900                  | 0804 3141       |
| 500              | 800                  | 0804 2151       | 1000                 | 0804 3151       |
| Breite ca. 60 mm |                      |                 | Breite ca. 70 mm     |                 |
| 100              | 200                  | 0804 4011       | 250                  | 0804 5011       |
| 150              | 300                  | 0804 4021       | 360                  | 0804 5021       |
| 175              | 360                  | 0804 4031       | 420                  | 0804 5031       |
| 200              | 420                  | 0804 4041       | 500                  | 0804 5041       |
| 250              | 520                  | 0804 4051       | 600                  | 0804 5051       |
| 275              | 575                  | 0804 4061       | 650                  | 0804 5061       |
| 300              | 640                  | 0804 4071       | 730                  | 0804 5071       |
| 325              | 650                  | 0804 4081       | 750                  | 0804 5081       |
| 350              | 725                  | 0804 4091       | 800                  | 0804 5091       |
| 375              | 750                  | 0804 4101       | 850                  | 0804 5101       |
| 400              | 800                  | 0804 4111       | 1000                 | 0804 5111       |
| 425              | 900                  | 0804 4121       | 1100                 | 0804 5121       |
| 450              | 1000                 | 0804 4131       | 1200                 | 0804 5131       |
| 475              | 1100                 | 0804 4141       | 1300                 | 0804 5141       |
| 500              | 1250                 | 0804 4151       | 1500                 | 0804 5151       |



Adresa: ul.Braka Mingovi 18, 7000 Bitola; tel: 047/203-330 ,203 900ul.A.Guslarot.1a 02/329 8 130 Skopje

www.electrolux.com.mk www.elektroluks.com.mk e-mail: elek-palenzo@mt.net.mk





# ЕЛЕКТРОЛУКС Electrolux

Industrija za električni greači, gumeni proizvodi i servis

Electrolux

Ovaj crtež e sopstvenost na Electrolux-Bifolia. Bez negovo pismeno odobruvanje isfot nesmee da se prepisiva ,umnozava niti kopira bez soglasnost od Electrolux vo sprotivno se snosat posledici vo smisana clenovite 163 i 164 od kivicniot zakon R.M. (povreda na avtorsko pravo)

Electrolux is registered trademark of Elektroluks companies in Macedonia and other countries

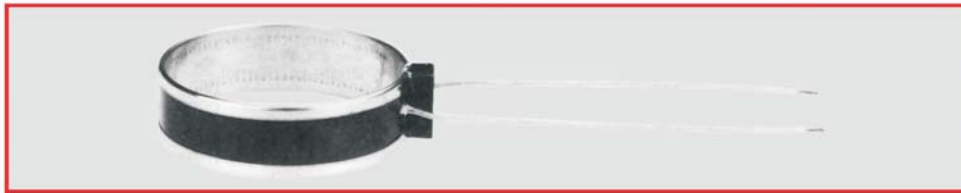

**Anwendung** Erwärmung von zylindrischen Formen, Werkzeugen, Behältern und Maschinenteilen auf max. 200° C (350° C).

**Aufbau** Heizleiter, 230 V, mit Mikanitplatten isoliert, in verzinnem Blech eingefaßt, mit Spannwinkel und Spanschrauben, 200 mm langen glasseiden-isolierten Nickellitzen.

**Einbau** Ringheizkörper müssen durch die Spannwinkel gleichmäßig an eine glatte zylindrische Fläche angepaßt werden.

**Sonderanfertigung** Andere Abmessungen, Spannungen, Leistungen, Anschlüsse anderer Ausführung, Mäntel aus Kupfer, Aluminium oder Edelstahl, und Temperaturen bis 350° C bei einer max. Oberflächenbelastung von 1,5 W/cm<sup>2</sup>, sind lieferbar.

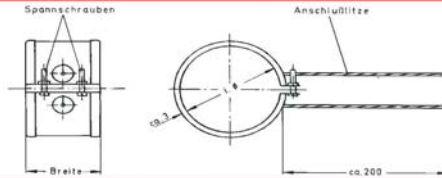

| i Ø x Breite<br>ca. mm | Leistung<br>ca. Watt | Bestell-<br>Nr. | i Ø x Breite<br>ca. mm | Leistung<br>ca. Watt | Bestell-<br>Nr. |
|------------------------|----------------------|-----------------|------------------------|----------------------|-----------------|
| Ø 30 x 30              | 100                  | 0805 0011       | Ø 60 x 30              | 220                  | 0805 0161       |
| Ø 30 x 40              | 120                  | 0805 0021       | Ø 60 x 40              | 280                  | 0805 0171       |
| Ø 30 x 50              | 180                  | 0805 0031       | Ø 60 x 50              | 380                  | 0805 0181       |
| Ø 30 x 60              | 220                  | 0805 0041       | Ø 60 x 60              | 400                  | 0805 0191       |
| Ø 30 x 80              | 280                  | 0805 0051       | Ø 60 x 80              | 500                  | 0805 0201       |
| Ø 40 x 30              | 150                  | 0805 0061       | Ø 80 x 30              | 300                  | 0805 0211       |
| Ø 40 x 40              | 200                  | 0805 0071       | Ø 80 x 40              | 350                  | 0805 0221       |
| Ø 40 x 50              | 250                  | 0805 0081       | Ø 80 x 50              | 420                  | 0805 0231       |
| Ø 40 x 60              | 300                  | 0805 0091       | Ø 80 x 60              | 450                  | 0805 0241       |
| Ø 40 x 80              | 350                  | 0805 0101       | Ø 80 x 80              | 550                  | 0805 0251       |
| Ø 50 x 30              | 180                  | 0805 0111       | Ø 100 x 30             | 360                  | 0805 0261       |
| Ø 50 x 40              | 250                  | 0805 0121       | Ø 100 x 40             | 450                  | 0805 0271       |
| Ø 50 x 50              | 300                  | 0805 0131       | Ø 100 x 50             | 550                  | 0805 0281       |
| Ø 50 x 60              | 350                  | 0805 0141       | Ø 100 x 60             | 700                  | 0805 0291       |
| Ø 50 x 80              | 420                  | 0805 0151       | Ø 100 x 80             | 850                  | 0805 0301       |



Adresa: ul.Braka Mingovi 18, 7000 Bitola; tel: 047/203-330 ,203 900ul.A.Guslarot.1a 02/329 8 130 Skopje

www.electrolux.com.mk www.elektroluks.com.mk e-mail: elek-palenzo@mt.net.mk





# ЕЛЕКТРОЛУКС Electrolux

Industrija za električni greači, gumeni proizvodi i servis

Electrolux

vo sprotno se snosaf posledici vo smisana clenovite l63 i l64 od kiviciot zakon R.M. (povreda na avtorsko pravo)  
Ovaj crtez e sopstvenost na Electrolux-Bitola. Bez negovo pismo odobruvanje isfot nesmee da se prepisiva ,umnozava niti kopira bez soglasnost od Electrolux

Electrolux is registered trademark of Elektroluks companies in Macedonia and other countries



Parallel-Heizkabel mit einer konstanten Heizleistung können auf jede beliebige Länge zugeschnitten werden. Parallel-Heizkabel weisen eine hochtemperaturbeständige Außenisolation aus Silikon Gummi auf, die dem Heizkabel eine außergewöhnlich hohe Flexibilität und Vielseitigkeit für unterschiedlichste Anwendungsbereiche verleiht. Sie sind für hohe Prozesshaltetemperaturen in chemisch nicht aggressiven Umgebungen ausgelegt. Das Heizkabel besteht aus zwei außen liegenden Leitern, die mit einer Leiterisolation aus extrudiertem, hochwertigem Silikon Gummi versehen sind. Das Heizelement ist mit den Leitern in regelmäßigen Abständen verbunden und mit einer weiteren Sekundärinsulation überzogen. Ein Außenschutzgeflecht aus Edelstahl ist als Option erhältlich. Der elektr. Anschluß erfolgt einseitig. Heizkabel mit Ex-Zulassung siehe Katalogseite 8.8 und 8.9.

Zur Auslegung lassen Sie sich bitte beraten.

Heizkabel müssen gegen Zusammenrutschen gesichert werden. Regelungen bitte anfragen.

Elektr. Anschluß über FI-Schutzschalter, Leistungsschutzschalter, Schalter mit Kontrolllampe und Thermostat. Fehlerstrom-Schutzschalter 30 mA ist zwingend vorgeschrieben. Bei betriebsbedingt höheren Ableitströmen kann ein FI 300 mA verwendet werden. Die Auslösesicherheit ist rechnerisch nachzuweisen.

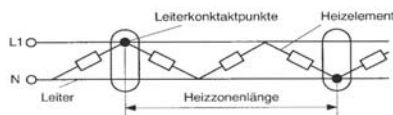

| Bestell-Nr.                                        | 110 V | 10 W/m<br>08070111                                      | 20 W/m<br>08070121 | 30 W/m<br>08070131 | 40 W/m<br>nicht erhältlich |
|----------------------------------------------------|-------|---------------------------------------------------------|--------------------|--------------------|----------------------------|
| Bestell-Nr.                                        | 230 V | 08070211                                                | 08070221           | 08070231           | 08070241                   |
| Maximale Einsatztemperatur (dauernd eingeschaltet) |       | 165 °C                                                  | 150 °C             | 135 °C             | 95 °C                      |
| Maximale Einsatztemperatur (dauernd ausgeschaltet) |       | 200 °C                                                  | 200 °C             | 200 °C             | 200 °C                     |
| Minimale Montagetemperatur                         |       | -50 °C                                                  | -50 °C             | -50 °C             | -50 °C                     |
| Minimaler Biegeradius (mm)                         |       | 20                                                      | 20                 | 20                 | 20                         |
| Minimaler Verlegeabstand (mm)                      |       | 10                                                      | 10                 | 10                 | 10                         |
| Abmessungen (mm):                                  |       |                                                         |                    |                    |                            |
| Höhe                                               |       | 6,25                                                    | 6,25               | 6,25               | 6,25                       |
| Breite                                             |       | 9,5                                                     | 9,5                | 9,5                | 9,5                        |
| Nennkaltende-/                                     | 110 V | 750                                                     | 750                | 750                | --                         |
| Heizzonlänge                                       | 230 V | 1300                                                    | 1000               | 1000               | 1000                       |
| Elektr. Anschluß                                   |       | 230 V oder 110 V Wechselstrom, mit einseitigem Anschluß |                    |                    |                            |
| Anschluss- und Endanschlussgarnituren              |       |                                                         |                    | Bestell-Nr.        | 08070311                   |



Adresa: ul.Braka Mingovi 18, 7000 Bitola; tel: 047/203-330 ,203 900ul.A.Guslarot.1a 02/329 8 130 Skopje

www.electrolux.com.mk www.elektroluks.com.mk e-mail: elek-palenzo@mt.net.mk







# ЕЛЕКТРОЛУКС Electrolux

Industrija za električni greači, gumeni proizvodi i servis

Ovaj crtez e sopstvenost na Electrolux-Bifolia.Bez negovo pismo odobruvanje isfot nesmee da se prepisiva ,umnozuva niti kopira bez soglasnost od Electroluks vo sprativno se snosat posledici vo smisana clenovite 163 i 164 od kivicniot zakon R.M. (povreda na avtorsko pravo)

Electroluks is registered trademark of Elektroluks companies in Macedonia and other countries



Elektrische Beheizung zum Halten von Prozesstemperaturen bis zu 120 °C, die einer Dampfspülung ausgesetzt werden kann. Es handelt sich um ein selbstregelndes Heizband mit paralleler Stromzuführung. Neben dem Halten von Prozesstemperaturen an Rohren und Behältern kann es auch zum Frostschutz eingesetzt werden und ist auch für Ex-Bereiche zugelassen.

**Hinweis:** Elektrischer Anschluß und Montagehinweise siehe Katalog-Seite 8.7

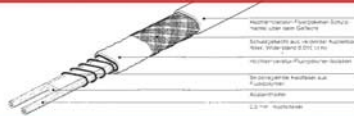

| Bestell-Nr.                                        | 12 W/m<br>08080011<br>T3                     | 25 W/m<br>08080021<br>T3 | 38 W/m<br>08080031<br>T3 | 47 W/m<br>08080041<br>T3                     | 63 W/m<br>08080051<br>T2 |
|----------------------------------------------------|----------------------------------------------|--------------------------|--------------------------|----------------------------------------------|--------------------------|
| Maximale Einsatztemperatur (dauernd eingeschaltet) | 120 °C                                       |                          |                          | 120 °C                                       |                          |
| Maximale Einsatztemperatur (dauernd ausgeschaltet) | 215 °C                                       |                          |                          | 215 °C                                       |                          |
| Minimale Montagetemperatur                         | -60 °C                                       |                          |                          | -60 °C                                       |                          |
| Minimaler Biegeradius (mm)                         | 15 mm bei 20 °C; 55 mm bei -60 °C            |                          |                          | 15 mm bei 20 °C; 55 mm bei -60 °C            |                          |
| Abmessungen Höhe x Breite (mm):                    | 7,2 x 11,7                                   |                          |                          | 7,2 x 11,7                                   |                          |
| Elektr. Anschluß                                   | 230 V Wechselstrom, mit einseitigem Anschluß |                          |                          | 230 V Wechselstrom, mit einseitigem Anschluß |                          |
| Ex-Zulassungen                                     | II 2 G EEx e(m) II PTB 98 ATEX 1105 X        |                          |                          | II 2 G EEx e II BAS 98 ATEX 2336X            |                          |

## 8.9

### Edelstahlmantel-Heizkabel (bis 600 °C)



Mineralisierte Edelstahlmantel-Heizkabel eignen sich für Beheizungsanwendungen bis zu einer max. Manteltemperatur von 600 °C. Sie werden in vielfältigen Industrieanwendungen eingesetzt: In der Chemieindustrie, in der Petrochemie, im Kraftwerksbereich und überall wo ein temperatur- und korrosionsbeständiges Kabel benötigt wird. Dieses Heizkabel kann auch im Ex-Bereich eingesetzt werden.

**Hinweis:** Elektrischer Anschluß und Montagehinweise siehe Katalog-Seite 8.7

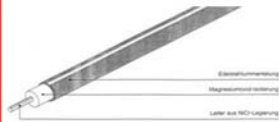

|                                  |                                                               |
|----------------------------------|---------------------------------------------------------------|
| Bestell-Nr.                      | 20 bis 220 W/m (Abhängig von der Haltetemperatur)<br>08090011 |
| Maximale Einsatztemperatur       | 600 °C                                                        |
| Mantelwerkstoff                  | Edelstahl W.-Nr. 1.4541                                       |
| Isolations-, Heizleiterwerkstoff | Magnesiumoxid, NiCr-Legierung                                 |
| Minimaler Biegeradius (mm)       | 6 x Außendurchm. Heizkabel                                    |
| Minimaler Verlegeabstand (mm)    | 50 (im Ex-Bereich)                                            |
| Abmessungen, Durchmesser (mm)    | 3,2 bis 6,5 (Leistungsabhängig)                               |
| Elektr. Anschluß                 | 230 V Wechselstrom, mit beidseitigem Anschluß                 |
| Ex-Zulassungen                   |                                                               |
| BASEEFA                          | II 2 G EExe II T1 bis T6                                      |
| BAS 98 ATEX                      | 2257X (Heizelemente)                                          |
| BAS 00 ATEX                      | 2052U (Meterware)                                             |



Adresa: ul.Braka Mingovi 18, 7000 Bitola; tel: 047/203-330 ,203 900ul.A.Guslarot.1a 02/329 8 130 Skopje

www.electrolux.com.mk www.elektroluks.com.mk e-mail: elek-palenzo@mt.net.mk





# ЕЛЕКТРОЛУКС Electrolux

Industrija za električni greači, gumeni proizvodi i servis

Ovaj crtež e sopstvenost na Electrolux-Bifolia. Bez negovo pismeno odobruvanje isfot nesmee da se prepisiva ,umnozava niti kopira bez soglasnost od Electroluks vo sproitivno se snosat posledici vo smisana clenovite 163 i 164 od kivicniot zakon R.M. (povreda na avtorsko pravo)

Electroluks is registered trademark of Elektroluks companies in Macedonia and other countries



#### Anwendung

Erwärmung von:

**Wasser** in Kochkesseln, Heißwasserspeichern, Wärmetauschern, Spül- und Entfettungsbädern, in Doppelmänteln für die indirekte Erwärmung usw. ;  
**Öl** in Härte-, Hydraulik-, Schmier- und Wärmeübertragungsanlagen, in Getrieben, Öltanks usw. ;  
**sonstigen Flüssigkeiten** wie Teer, Paraffin, Tri, Diphyl, Glycerin, Phosphatester, Zinn- und Bleischmelzen usw. ;  
**festen Körpern** wie Heizplatten, Maschinenteilen, Walzen, Behältern usw., durch Einbauen oder Anpressen, Aluminiumteile durch Eingießen der Heizkörper;  
**Luft** in Lufterhitzern und Umluftöfen, in Wärmeschränken und Trockenöfen als Strahlungsheizkörper.  
 Weitere Anwendungsfälle siehe Seite 9.6.

#### Techn. Vorzüge

Hohe Betriebssicherheit, Durchschlagsfestigkeit, Berührungs- und Feuchtigkeitsschutz, hohe Belastungen und Temperaturen, gute Wärmeübertragung und Wärmeleitfähigkeit, geringe Wärmespeicherung, gut kalt verformbar, stabil, erschütterungsfest und lange Lebensdauer.

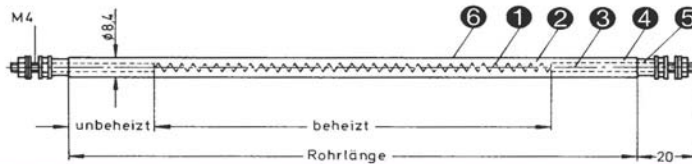

#### Aufbau

Hochleistungs-Rohrheizkörper nach DIN 44 874 bestehen aus einem gewendelten Heizleiter mit angeschweißten Anschlußbolzen, zentrisch eingebettet in hochverdichteter Isoliermasse, geschützt durch ein biegefähiges Metallrohr. Die Rohrenden sind mit eingedichteten keramischen Endbuchsen verschlossen.

- ①
- ②
- ③

Heizleiter je nach Anwendung NiCr 30 20 oder NiCr 80 20.

Isoliermasse aus Magnesiumoxyd mit hoher elektrischer Isolationsfähigkeit und guter Wärmeleitfähigkeit.

Anschlußbolzen M 4, aus Edelstahl, bilden mit dem im Rohr befindlichen Teil die unbeheizte Zone von:

|        |        |        |        |                       |
|--------|--------|--------|--------|-----------------------|
| 30 mm* | 120 mm | 250 mm | 450 mm | 700 mm                |
| 50 mm  | 150 mm | 270 mm | 500 mm | 750 mm und länger,    |
| 65 mm  | 175 mm | 300 mm | 550 mm | 800 mm Zwischenlängen |
| 80 mm  | 200 mm | 350 mm | 600 mm | 850 mm möglich.       |
| 100 mm | 220 mm | 400 mm | 650 mm | 1000 mm               |

- ④
- ⑤

Dichtungsmasse entsprechend dem Verwendungszweck, Kunstharz bis 130° C, Silikon bis 180° C.

Keramische Endbuchse, weiß oder farbig.

\*Nicht bei Rohrmantel aus Kupfer.



Adresa: ul.Braka Mingovi 18, 7000 Bitola; tel: 047/203-330 ,203 900ul.A.Guslarot.1a 02/329 8 130 Skopje

www.electrolux.com.mk www.elektroluks.com.mk e-mail: elek-palenzo@mt.net.mk





# ЕЛЕКТРОЛУКС Electrolux

Industrija za električni greači, gumeni proizvodi i servis

Ovaj crtež e sopstvenost na Electrolux-Bitola. Bez negovo pismo odobruvanje isfot nesmee da se prepisiva ,umnozava niti kopira bez soglasnost od Electroluks vo sproitivno se snosat posledici vo smisiana clenovite 163 i 164 od kivicniot zakon R.M. (povreda na avtorsko pravo)

Electroluks is registered trademark of Elektroluks companies in Macedonia and other countries

ⓐ Rohrmantel entsprechend dem Verwendungszweck (siehe Seite 9.6) aus:

| Werkstoff           | Kurzname                 | W.-Nr.   | max. Temp.                          |
|---------------------|--------------------------|----------|-------------------------------------|
| Kupfer (vernickelt) | SF-Cu                    | DIN 1754 | 250° C                              |
| Stahl               | ST 34-2                  | 1.0108   | 400° C                              |
| Chromnickelstahl    | X6 CrNiTi 18 10          | 1.4541   | 750° C                              |
| Chromnickelstahl    | X6 CrNiMoTi 17 12 2      | 1.4571   | korrosionsbeständig                 |
| Chromnickelstahl    | X 2 CrNiMo 18 14 3       | 1.4435   | korrosionsbeständig                 |
| Chromnickelstahl    | X15 CrNiSi 20 12         | 1.4828   | 850° C                              |
| Chromnickelstahl    | X10 NiCrAlTi (alloy 800) | 1.4876   | korrosions- und temperaturbeständig |
| Nickelchromstahl    | NiCr 21 Mo (alloy 825)   | 2.4858   | hohe Korrosionsbeständigkeit        |
| Titan               | Ti 99,6                  | 3.7035   | hohe Korrosionsbeständigkeit        |

**Toleranzen** Durchmesser 8,4 mm ± 0,1 mm, Länge ± 2%, engere Toleranzen auf Wunsch möglich, Leistung + 5% -10%, engere Toleranzen auf Wunsch möglich.

**Stempelung** Monat, HELIOS, Jahr, Spannung und Leistung.

**Gewicht** Je nach Rohrmantel-Werkstoff 240 - 270 g/m.

**Prüfung** Stückprüfung nach VDE 0721.

**Grenzwerte** Min. Länge 300 mm (bei Kleinspannungen auch kürzere Längen), max. Länge 6300 mm, 7000 mm bei Edelstahl W.-Nr. 1.4541, 1.4571, 1.4828 und 2.4858, max. Spannung 690 V, max. Spannung nach VDE 0720 250 V gegen Erde bzw. 440 V, max. Spannung nach VDE 0721 500 V, über 500 V VDE 0101 beachten, min. Widerstand 3 Ohm/m beheizte Länge, max. Widerstand 500 Ohm/m beheizte Länge, max. Leistung 4000 W bei 230 V und 4,00 m max. beh. Länge, max. Leistung 3000 W bei 230 V und 5,00 m max. beh. Länge, max. Leistung 2000 W bei 230 V und 6,00 m max. beh. Länge, min. Leistung 100 W bei 230 V und 1,00 m min. beh. Länge, min. Leistung 200 W bei 230 V und 0,50 m min. beh. Länge, min. Leistung 400 W bei 230 V und 0,25 m min. beh. Länge.

**Sonderanfertigung** unbeheizte Teilstücke



Adresa: ul.Braka Mingovi 18, 7000 Bitola; tel: 047/203-330 ,203 900ul.A.Guslarot.1a 02/329 8 130 Skopje

www.electrolux.com.mk www.elektroluks.com.mk e-mail: elek-palenzo@mt.net.mk







# ЕЛЕКТРОЛУКС Electrolux

Industrija za električni greači, gumeni proizvodi i servis

Ovaj crtež i sopstvenost na Electrolux-Bifolia. Bez negovo pismeno odobranje isfot nesmee da se prepisiva ,umnozava niti kopira bez soglasnost od Electroluks vo sproitivno se snosat posledici vo smisana clenovite 163 i 164 od kivicniot zakon R.M. (povreda na avtorsko pravo)

Electroluks is registered trademark of Elektroluks companies in Macedonia and other countries

**Auslegung** Ermittlung der beheizten Rohrlänge in Abhängigkeit von der Leistung und der zulässigen Oberflächenbelastung (siehe S. 9.6):

$$\text{Berechnung } l = \frac{P}{v \cdot 2,64}$$

$P =$  Leistung (W)  
 $l =$  beheizte Länge (cm)  
 $v =$  Oberflächenbelastung (W/cm<sup>2</sup>)

**Beispiel gegeben:** Luft, 2 m/s, 200° C Leistung 2 kW Rohrmantel Stahl  
**gesucht:** max. Rohrmanteltemp. (siehe Aufbau 400° C) max. Oberflächenbelastung (siehe Diagramm 4; 1,5 W/cm<sup>2</sup>) beheizte Rohrlänge (siehe Diagramm 1; 5,1 m).

$$\text{beheizte Rohrlänge } l = \frac{2000}{1,5 \cdot 2,64} = 505 \text{ cm}$$

**Diagramm 1** Ermittlung der beheizten Rohrlänge in Abhängigkeit von der Leistung und der zulässigen Oberflächenbelastung.

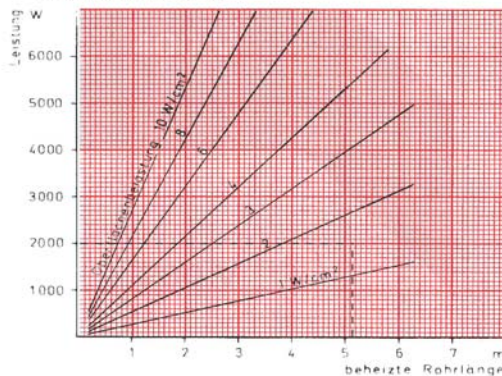

Beispiel:  
Leistung 2000 W,  
Oberflächenbelastung  
1,5 W/cm<sup>2</sup>, beheizte  
Rohrlänge 5,1 m.

**Diagramm 2** Ermittlung der Temperaturdifferenz zwischen Rohrmantel und Medium in Abhängigkeit von der Oberflächenbelastung des Heizkörpers für verschiedene ruhende Medien.

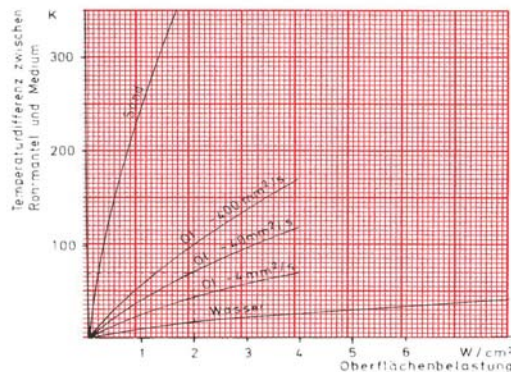

Beispiel:  
Öl mit einer Viskosität von  
40 mm<sup>2</sup>/s (bei 40 °C) soll  
aufgeheizt werden.  
Die Oberflächenbelastung  
des Heizkörpers beträgt  
2 W/cm<sup>2</sup>.  
Die Temperaturdifferenz  
lt. Diagramm  
beträgt 70 K.  
Das Öl soll auf 100 °C  
erwärmt werden.  
Die Oberflächentemperatur  
am Heizkörper beträgt dann  
170 °C.



Adresa: ul.Braka Mingovi 18, 7000 Bitola; tel: 047/203-330 ,203 900ul.A.Guslarot.1a 02/329 8 130 Skopje

www.electrolux.com.mk www.elektroluks.com.mk e-mail: elek-palenzo@mt.net.mk







# ЕЛЕКТРОЛУКС Electrolux

Industrija za elektricni grejaci, gumeni proizvodi i servis

Ovaj crtez e sopstvenost na Electrolux-Bitola. Bez negovo pismo odobruvanje isfot nesmee da se prepisiva ,umnozava niti kopira bez soglasnost od Electroluks vo sprotivno se snosat posledici vo smisana clenovite 163 i 164 od kivičniot zakon R.M. (povreda na avtorsko pravo)

Diagramm 3

Ermittlung der Rohroberflächentemperatur in Abhängigkeit von der Rohr-Oberflächenbelastung und der Lufttemperatur bei ruhender Luft.



Diagramm 4

Ermittlung der Rohroberflächentemperatur in Abhängigkeit von der Rohr-Oberflächenbelastung und der Lufttemperatur, bei einer Luftgeschwindigkeit von 2 m/s.

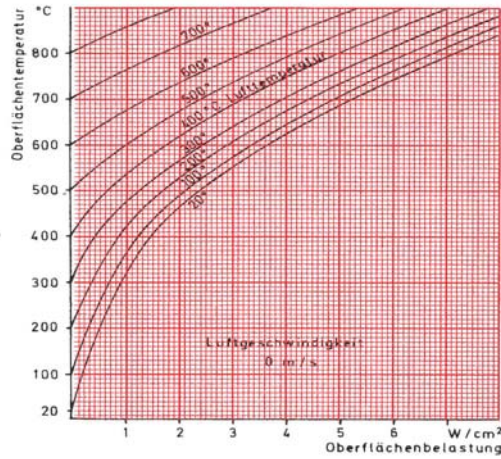
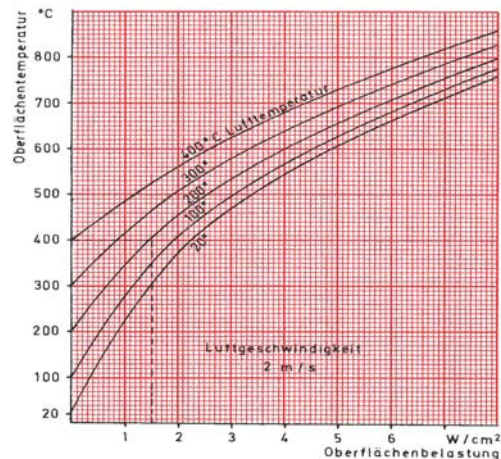

Beispiel:  
Stahlmantel, Oberflächentemp. 400° C,  
Luft, 2 m/s, 200° C,  
Oberflächenbelastung  
1,5 W/cm².

Electroluks is registered trademark of Elektroluks companies in Macedonia and other countries



Adresa: ul.Braka Mingovi 18, 7000 Bitola; tel: 047/203-330 ,203 900ul.A.Guslarot.1a 02/329 8 130 Skopje

www.electrolux.com.mk www.elektroluks.com.mk e-mail: elek-palenzo@mt.net.mk





# ЕЛЕКТРОЛУКС Electrolux

Industrija za elektricni greaci, gumeni proizvodi i servis

Ovaj crtez e sopstvenost na Electrolux-Bitola. Bez negovo pismo odobruvanje isfot nesmee da se prepisiva ,umnozava niti kopira bez soglasnost od Electroluks vo sprotivno se snosat posledici vo smisana clenovite 163 i 164 od kivicniot zakon R.M. (povreda na avtorsko pravo)

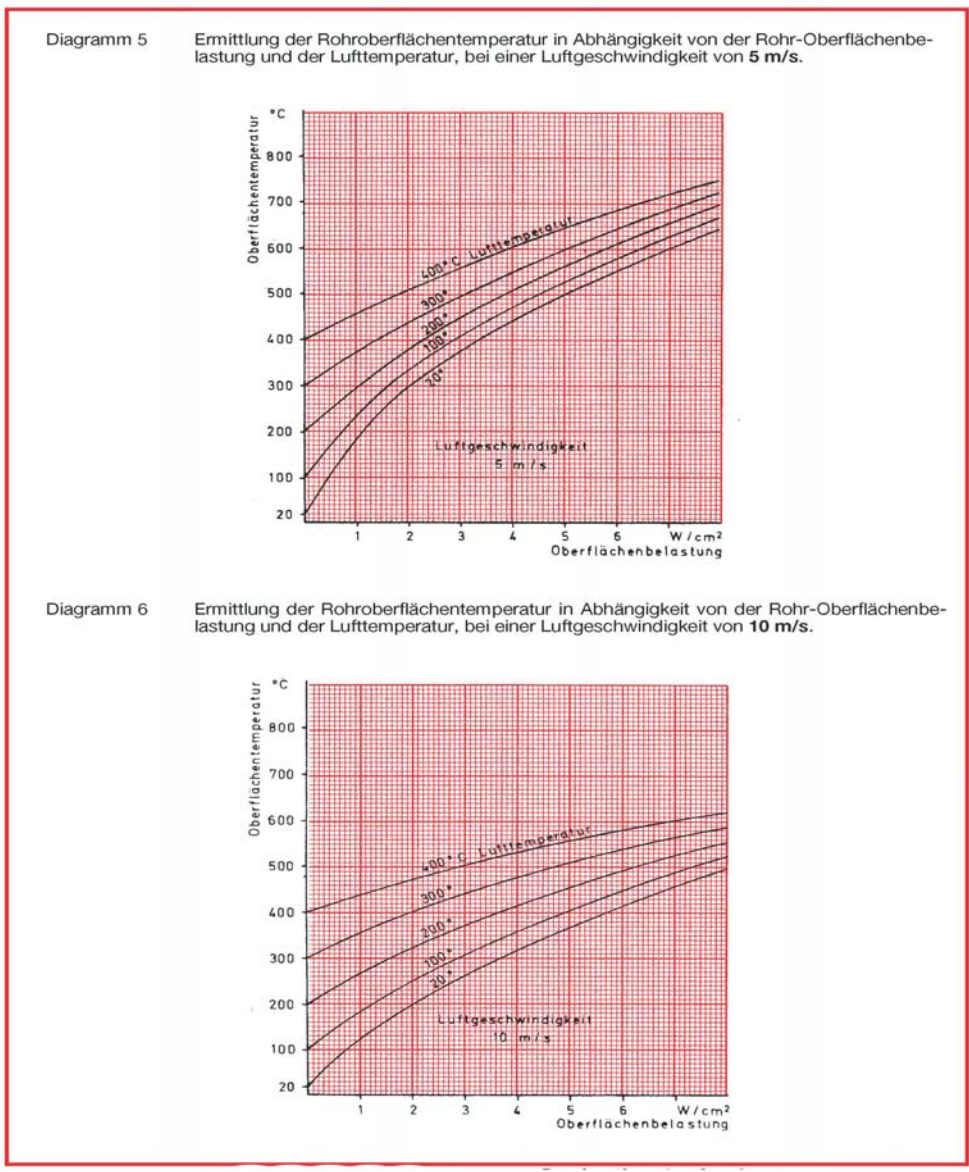

Electroluks is registered trademark of Elektroluks companies in Macedonia and other countries



Adresa: ul.Braka Mingovi 18, 7000 Bitola; tel: 047/203-330 ,203 900ul.A.Guslarot.1a 02/329 8 130 Skopje

www.electrolux.com.mk www.elektroluks.com.mk e-mail: elek-palenzo@mt.net.mk





# ЕЛЕКТРОЛУКС Electrolux

Industrija za električni grejaci, gumeni proizvodi i servis

Ovo je crtež i sopstvenost na ElectroLux-Bifolia. Bez negovog pismeno odobrenja isfot nesmee da se prepisiva ,umnozava niti kopira bez soglasnost od ElectroLux

vo sproitivno se snosaf posledici vo smisana clenovite 163 i 164 od kivicinot zakon R.M. (povreda na avtorsko pravo)

Electrolux is registered trademark of Elektroluks companies in Macedonia and other countries

Tabelle zur Ermittlung der maximalen Oberflächenbelastung und des Rohrmantelwerkstoffes für verschiedene Anwendungsgebiete.

| Zu beheizendes Medium bzw. Verwendungszweck | maximale Mediumtemperatur °C | maximale Rohroberflächenbelastung in Watt/cm <sup>2</sup> | Rohrmantelwerkstoff |       |        |        |        |        |        |       |
|---------------------------------------------|------------------------------|-----------------------------------------------------------|---------------------|-------|--------|--------|--------|--------|--------|-------|
|                                             |                              |                                                           | Kupfer              | Stahl | 1.4541 | 1.4571 | 1.4435 | 1.4628 | 2.4858 | Titan |
| <b>Wasser</b>                               |                              |                                                           |                     |       |        |        |        |        |        |       |
| Brauchwasser (weich)                        | 60                           | 5 - 8                                                     | x                   |       |        |        |        |        | x      |       |
| Brauchwasser (hart)                         | 60                           | 3 - 5                                                     | x                   |       |        |        |        |        | x      |       |
| Wasser (Kreislauf)                          | 100                          | 10                                                        | x                   |       | x      |        |        |        | x      |       |
| Wasser (destilliert)                        | 100                          | 10                                                        |                     |       | x      | x      |        |        |        |       |
| Wasser (zur Verdampfung)                    | 100                          | 5                                                         | x                   |       | x      |        |        |        | x      |       |
| <b>Wässrige Flüssigkeiten</b>               |                              |                                                           |                     |       |        |        |        |        |        |       |
| Eisen-III-chlorid 20%                       | 50                           | 5                                                         |                     |       |        |        |        |        |        | x     |
| Fotoentwickler                              | 40                           | 5                                                         |                     |       |        |        | x      |        |        |       |
| Laugen (wässrig)                            | 100                          | 4                                                         |                     | x     |        | x      |        |        | x      |       |
| Milch                                       | 50                           | 1                                                         | x                   |       |        | x      |        |        |        |       |
| Natronlauge                                 | 100                          | 2                                                         |                     |       |        |        |        |        | x      | x     |
| Säuren (wässrig)                            | 100                          | 2                                                         |                     |       |        | x      |        |        | x      | x     |
| Seewasser                                   | 100                          | 5                                                         |                     |       |        |        |        |        | x      | x     |
| Waschlauge (bewegt)                         | 100                          | 8                                                         | x                   |       | x      |        |        |        | x      |       |
| <b>Öl (siehe Diagramm)</b>                  |                              |                                                           |                     |       |        |        |        |        |        |       |
| Wärmeträgeröl                               | 300                          | 5                                                         |                     | x     |        |        |        |        |        |       |
| Heizöl EL                                   | 20                           | 4                                                         |                     | x     |        |        |        |        |        |       |
| Hydrauliköl                                 | 40                           | 1,5                                                       |                     | x     |        |        |        |        |        |       |
| Radiatorenöl                                | 100                          | 5                                                         |                     | x     |        |        |        |        |        |       |
| Schmieröl (Getriebe)                        | 40                           | 1                                                         |                     | x     |        |        |        |        |        |       |
| Schweröl                                    | 100                          | 1,5                                                       |                     | x     |        |        |        |        |        |       |
| <b>Sonstige Flüssigkeiten</b>               |                              |                                                           |                     |       |        |        |        |        |        |       |
| Bleibad                                     | 500                          | 4                                                         |                     |       | x      | x      |        |        |        |       |
| Diphyl                                      | 350                          | 1,5                                                       |                     | x     |        | x      |        |        |        |       |
| Fritierfett                                 | 200                          | 4                                                         |                     |       |        | x      |        |        |        |       |
| Glyzerin                                    | 110                          | 3                                                         |                     | x     |        |        |        |        |        |       |
| Kohlensäure (flüssig)                       | 20                           | 3                                                         |                     | x     |        |        |        |        |        |       |
| Phosphatester                               | 40                           | 1                                                         |                     | x     |        |        |        |        |        |       |
| Salzschmelze                                | 400                          | 2                                                         |                     |       |        | x      |        |        |        |       |
| Schmierfett                                 | 40                           | 0,5                                                       |                     | x     |        |        |        |        |        |       |
| Teer                                        | 150                          | 1                                                         |                     | x     | x      |        |        |        |        |       |
| Wasser-Glykol-Gemisch                       | 130                          | 3                                                         |                     |       |        | x      |        |        |        |       |
| Wachs                                       | 60                           | 1                                                         |                     | x     |        |        |        |        |        |       |
| <b>Feste Medien</b>                         |                              |                                                           |                     |       |        |        |        |        |        |       |
| Aluminium (eingegossen)                     | 300                          | 8                                                         |                     | x     | x      |        |        |        |        |       |
| Holzkohle (zünden)                          | 600                          | 3,5                                                       |                     |       |        |        |        | x      |        |       |
| Metall (angepreßt)                          | 300                          | 2 - 4                                                     |                     | x     | x      |        |        | x      |        |       |
| Metall (Heizk. in Nuten eingepreßt)         | 300                          | 6                                                         |                     | x     | x      |        |        |        | 1.4676 |       |
| Sägemehl (zünden)                           | 600                          | 3,5                                                       |                     |       |        |        |        | x      |        |       |
| Sand                                        | 200                          | 1,5                                                       |                     |       | x      |        |        | x      |        |       |
| Stein (Nachtspeicher)                       | 600                          | 2                                                         |                     |       |        |        |        | x      |        |       |
| Walzen                                      | 300                          | 2,5                                                       |                     |       | x      |        |        | x      |        |       |
| <b>Luft</b>                                 |                              |                                                           |                     |       |        |        |        |        |        |       |
| Abtau-Heizkörper                            |                              | 1                                                         |                     | x     |        |        |        |        |        |       |
| Grillheizkörper                             |                              | 4                                                         |                     |       |        |        |        | x      |        |       |
| Luft ruhend                                 | 750                          | siehe Diagramm 3                                          |                     |       | x      |        |        | x      |        |       |
| Luft bewegt                                 | 750                          | siehe Diagramm 4-6                                        |                     |       | x      |        |        | x      |        |       |
| Strahlungs-Heizkörper                       |                              | 3 - 5                                                     |                     |       |        |        |        | x      |        |       |



Adresa: ul.Braka Mingovi 18, 7000 Bitola; tel: 047/203-330 ,203 900ul.A.Guslarot.1a 02/329 8 130 Skopje

www.electrolux.com.mk www.elektroluks.com.mk e-mail: elek-palenzo@mt.net.mk







# ЕЛЕКТРОЛУКС Electrolux

Industrija za elektricni greaci, gumeni proizvodi i servis

Electrolux

vo sprotno se snosati posledici vo smisana clenovite 163 i 164 od kivicniot zakon R.M. (povreda na avtorsko pravo)  
Ovaj crtez e sopstvenost na Electrolux-Bitola. Bez negovo pismo odobruvanje isfot nesmee da se prepisiva ,umnozava niti kopira bez soglasnost od Electrolux

Electrolux is registered trademark of Elektroluks companies in Macedonia and other countries

**Anschlußmöglichkeiten**

|                  |                                                                                                                                          |  |
|------------------|------------------------------------------------------------------------------------------------------------------------------------------|--|
| Anschlußbolzen   | M 4 aus Edelstahl<br>(in Sonderausführung M 3)                                                                                           |  |
| Flachstecker     | DIN 46244, Steckerbreite 6,3 mm                                                                                                          |  |
| Nickellitze      | angepunktet<br>(bis 600° C Umgebungstemperatur)<br>1 mm <sup>2</sup><br>2 mm <sup>2</sup>                                                |  |
| Nickellitze      | glaseiden-isoliert, angepunktet<br>(bis 400° C Umgebungstemperatur)<br>1,5 mm <sup>2</sup><br>2,5 mm <sup>2</sup><br>4,0 mm <sup>2</sup> |  |
| Nickellitze      | perlen-isoliert, angepunktet<br>(bis 600° C Umgebungstemperatur)<br>1 mm <sup>2</sup><br>2 mm <sup>2</sup>                               |  |
| Anschluß         | wasserdicht, PVC Sonder-<br>leitung 1 mm <sup>2</sup>                                                                                    |  |
| Schrumpfschlauch | zusätzlicher Schutz für besonders<br>raue Bedingungen                                                                                    |  |
| Schutzleiter     | Kupferlitze 1,5 mm <sup>2</sup> mit grün-gelber<br>Kunststoffisolation                                                                   |  |

**Befestigung und Einbau**

Schraubnippel an jedem Rohrende, hart aufgelötet, oder angepreßt, mit Mutter und It-Dichtung.

| a          | b        | c       | Werkstoff     | Bestell-Nr. |
|------------|----------|---------|---------------|-------------|
| Gewinde    | Länge mm | Bund mm |               |             |
| M 14 x 1,5 | 10       | SW 19   | 1.4541        | 0907 0011   |
| M 14 x 1,5 | 15       | SW 19   | Ms            | 0907 0021   |
| M 14 x 1,5 | 15       | SW 19   | St 37         | 0907 0031   |
| M 14 x 1,5 | 15       | SW 19   | 1.4541        | 0907 0041   |
| M 14 x 1,5 | 15       | SW 19   | 1.4571        | 0907 0051   |
| M 14 x 1,5 | 25       | SW 19   | Ms            | 0907 0061   |
| M 14 x 1,5 | 25       | SW 19   | St 37         | 0907 0071   |
| M 14 x 1,5 | 25       | SW 19   | 1.4541        | 0907 0081   |
| M 14 x 1,5 | 25       | SW 19   | 1.4571        | 0907 0091   |
| M 14 x 1,5 | 25       | SW 26   | Ms            | 0907 0101   |
| M 14 x 1,5 | 40       | SW 19   | Ms            | 0907 0111   |
| M 14 x 1,5 | 40       | SW 19   | St 37         | 0907 0121   |
| M 14 x 1,5 | 40       | SW 19   | 1.4571        | 0907 0131   |
| G 1/2      | 10       | SW 30   | Ms            | 0907 0141   |
| G 1/2      | 25       | SW 30   | Ms            | 0907 0151   |
| M 14 x 1,5 | 15       | SW 19   | St verz. lose | 0907 0161   |

Befestigung durch Gewindestift im Sechskant.



Adresa: ul.Braka Mingovi 18, 7000 Bitola; tel: 047/203-330 ,203 900ul.A.Guslarot.1a 02/329 8 130 Skopje

www.electrolux.com.mk www.elektroluks.com.mk e-mail: elek-palenzo@mt.net.mk







# ЕЛЕКТРОЛУКС Electrolux

Industrija za elektricni greaci, gumeni proizvodi i servis

Ovaj crtez e sopstvenost na Electrolux-Bitola. Bez negovo pismeno odobruvanje isfot nesmee da se prepisiva ,umnozava niti kopira bez soglasnost od Electroluks vo sproitivno se snosat posledici vo smisana clenovite 163 i 164 od kriticnoti zakon R.M. (povreda na avtorsko pravo)

Electroluks is registered trademark of Elektroluks companies in Macedonia and other countries

## Befestigung und Einbau

Schraubnippel Hart aufgelötet, mit Mutter und lt. Dichtung.

| a<br>Gewinde           | b<br>Länge<br>mm | c<br>Bund-<br>mm | Werk-<br>stoff | Bestell-<br>Nr. |
|------------------------|------------------|------------------|----------------|-----------------|
| <b>für 2 Rohrenden</b> |                  |                  |                |                 |
| M 26 x 1,5             | 11               | Ø 32             | Ms             | 0908 0011       |
| M 26 x 1,5             | 21               | Ø 32             | Ms             | 0908 0021       |
| M 26 x 2               | 15               | Ø 32             | 1.4571         | 0908 0031       |
| M 26 x 2               | 23               | Ø 32             | 1.4571         | 0908 0041       |
| G 3/4                  | 25               | SW 32            | Ms             | 0908 0051       |
| G 1                    | 17               | Ø 40             | Ms             | 0908 0061       |

|                        |    |      |    |           |
|------------------------|----|------|----|-----------|
| <b>für 4 Rohrenden</b> |    |      |    |           |
| G 1                    | 17 | Ø 40 | Ms | 0908 0101 |

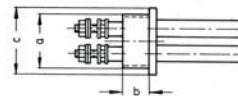

## Hartlötung

Beim Einlöten der Rohrheizkörper muß der Abstand von der keramischen Endbuchse so groß gewählt werden, daß an dieser keine höhere Temperatur als 150° C auftritt. Soll dichter am Rohrende eingelötet werden, muß der Rohrheizkörper mit loser keramischer Endbuchse und losem Befestigungsmaterial bestellt werden. Nach dem Löten ist der Rohrheizkörper bei ca. 150° C auszutrocknen und im warmen Zustand unter der Endbuchse mit Silikon einzudichten.

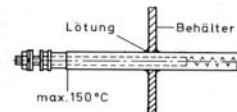

## Zubehör

Schraubkappe Schutzart IP 65, mit Kabelverschraubung Pg 11 und lt-Dichtung.

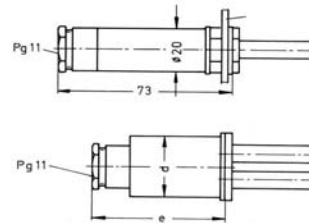

| a<br>Gewinde | e<br>Länge<br>mm | d<br>Durchm.<br>mm | Werk-<br>stoff | Bestell-<br>Nr. |
|--------------|------------------|--------------------|----------------|-----------------|
| M 14x1,5     | 73               | 20                 | Ms             | 0908 1011       |
| M 26x1,5     | 50               | 29                 | Ms             | 0908 1021       |
| M 26x1,5     | 50               | 29                 | Kunstst.       | 0908 1031       |
| G 3/4        | 50               | 29                 | Ms             | 0908 1041       |
| G 3/4        | 50               | 29                 | Kunstst.       | 0908 1051       |
| G 1          | 60               | 36                 | Ms             | 0908 1061       |
| G 1          | 60               | 36                 | Kunstst.       | 0908 1071       |



Adresa: ul.Braka Mingovi 18, 7000 Bitola; tel: 047/203-330 ,203 900ul.A.Guslarot.1a 02/329 8 130 Skopje

www.electrolux.com.mk www.elektroluks.com.mk e-mail: elek-palenzo@mt.net.mk





# ЕЛЕКТРОЛУКС Electrolux

Industrija za električni greači, gumeni proizvodi i servis

Ovaj crtez e sopstvenost na Electrolux-Bitola. Bez negovo pismeno odobruvanje isfot nesmee da se prepisiva ,umnozava niti kopira bez soglasnost od Electroluks vo sprativno se snosat posledici vo smisana clenovite 163 i 164 od kivicniot zakon R.M. (povreda na avtorsko pravo)

### Formgebung

Rohrheizkörper können im kalten Zustand verformt werden.  
Beim Biegen ist darauf zu achten, daß die unbeheizte Zone mind. 10 mm vor dem Bogen oder 10 mm hinter dem Bogen enden muß.  
Bogen unter  $R = 50$  mm können nur mittels Biege-  
werkzeug und profilierten Biegerollen gebogen werden.  
Kleinster Biegeradius  $R = 8,5$  mm.  
Dieser entspricht einem Biegerollendurchmesser von 17 mm.  
Bei  $180^\circ$  Bögen kann durch nachträgliches Zusammendrücken der Rohrschenkel der Biegeradius auf  $R = 2,5$  mm verringert werden.

Bei Rohrheizkörpern aus W.-Nr. 2.4858 oder Titan beträgt der kleinste Biegeradius  $R = 12,5$  mm.

Biegerollen vorhanden

17, 20, 25, 30, 35, 40, 45, 50, 60, 70, 75, 80, 90 und 100 mm  $\varnothing$ .

Der Abstand zwischen zwei Bögen soll mind. 15 mm betragen.

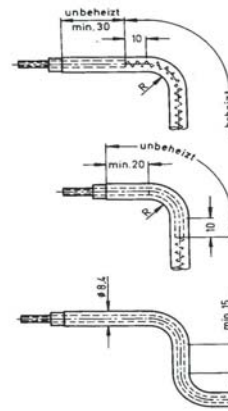

### Anwendungsbeispiele

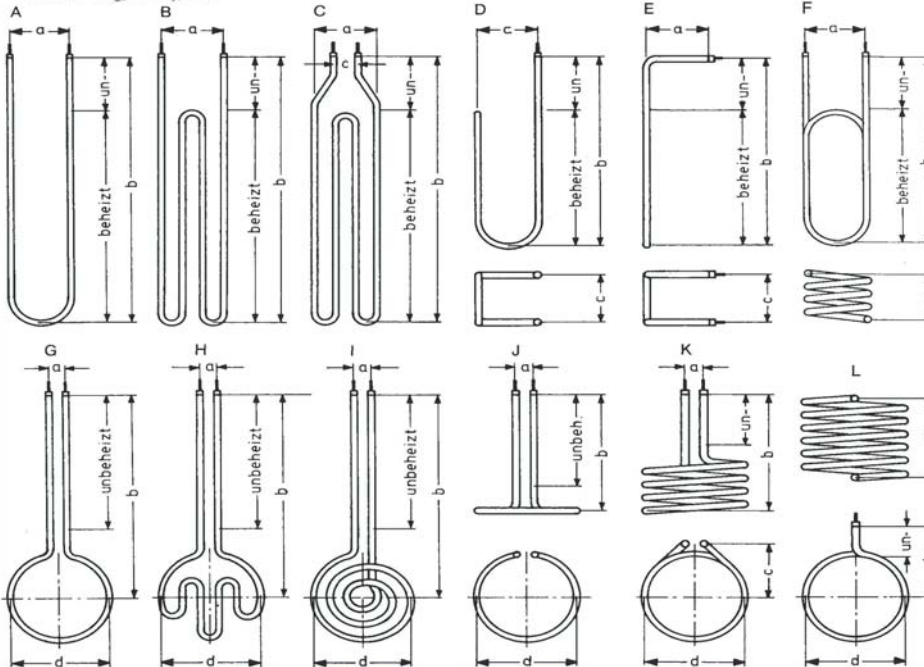

Electroluks is registered trademark of Elektrolyuks companies in Macedonia and other countries



Adresa: ul.Braka Mingovi 18, 7000 Bitola; tel: 047/203-330 ,203 900ul.A.Guslarot.1a 02/329 8 130 Skopje

www.electrolux.com.mk www.elektroluks.com.mk e-mail: elek-palenzo@mt.net.mk





# ЕЛЕКТРОЛУКС Electrolux

Industrija za električni greači, gumeni proizvodi i servis

Ovaj crtež e sopstvenost na Electrolux-Bifolia. Bez negovo pismo odobruvanje isfot nesmee da se prepisiva ,umnozava niti kopira bez soglasnost od Electroluks vo sproitivno se snosat posledici vo smisana clenovite 163 i 164 od kivičniot zakon R.M. (povreda na avtorsko pravo)



|                           |                                                                                                                                                                                                                                                                                                                                                                                    |
|---------------------------|------------------------------------------------------------------------------------------------------------------------------------------------------------------------------------------------------------------------------------------------------------------------------------------------------------------------------------------------------------------------------------|
| <b>Anwendung</b>          | Erwärmung von Luft bzw. Gasen in Lufterhitzern, Folien-Schrumpföfen, Umluftöfen, Konvektions- und Abtauheizungen.                                                                                                                                                                                                                                                                  |
| <b>Technische Vorzüge</b> | Höhere Oberflächenbelastung als bei unberippten Rohrheizkörpern, hohe Betriebssicherheit, Durchschlagfestigkeit, Berührungs- und Feuchtigkeitsschutz, hohe Temperaturen, gute Wärmeübertragung, stabil, erschütterungsfest und lange Lebensdauer.                                                                                                                                  |
| <b>Aufbau</b>             | Hochleistungs-Rohrheizkörper Ø 8,4, 230 V, laut Katalog Seite 9.1, Rohrmantel und Berippung aus Stahl, Stahlnippel M 14 x 1,5 x 15 mm, max. zulässige Rohr-Oberflächentemperatur 400° C, oder Rohrmantel aus Edelstahl W.-Nr. 1.4541, Berippung aus Edelstahl W.-Nr. 1.4301, Edelstahl-Nippel M 14 x 1,5 x 15 mm, W.-Nr. 1.4541, max. zulässige Rohr-Oberflächentemperatur 550° C. |
| <b>Sonderanfertigung</b>  | Andere Längen (ungebogen bis max. 3000 mm), Biegeformen, unberippte Zonen, Werkstoffe, Spannungen und Leistungen bitte anfragen.                                                                                                                                                                                                                                                   |

**Komplette Lufterhitzer sind ebenfalls lieferbar. (Seite 13.1)**

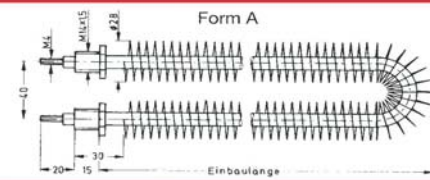

Form A

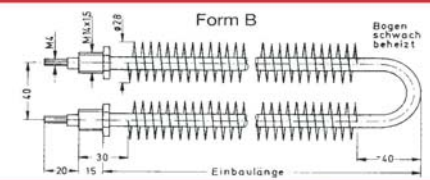

Form B

**Auslegung**

Ermittlung der Oberflächentemperatur des ausgewählten Heizkörpers in Abhängigkeit von der Rohr-Oberflächenbelastung, der Lufttemperatur und der Luftgeschwindigkeit, siehe Diagramm.

Beispiel:  
Stahlmantel, Oberflächentemp. 400° C,  
Luft, 5 m/s, 200° C,  
Oberflächenbelastung 4,2 W/cm<sup>2</sup>.

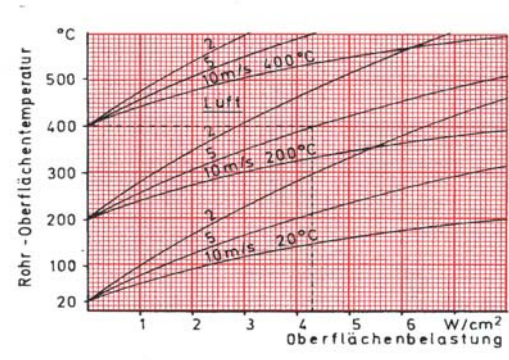

Rohr-Oberflächentemperatur °C

Luft

10 m/s 400° C

5 m/s 200° C

10 m/s 20° C

W/cm<sup>2</sup> Oberflächenbelastung

Electroluks is registered trademark of Elektroluks companies in Macedonia and other countries



Adresa: ul.Braka Mingovi 18, 7000 Bitola; tel: 047/203-330 ,203 900ul.A.Guslarot.1a 02/329 8 130 Skopje

www.electrolux.com.mk www.elektroluks.com.mk e-mail: elek-palenzo@mt.net.mk







# ЕЛЕКТРОЛУКС Electrolux

Industrija za električni greači, gumeni proizvodi i servis

Electrolux

Ovaj crtež e sopstvenost na Electrolux-Bitola. Bez negovo pismeno odobruvanje isfot nesmee da se prepisiva ,umnozava niti kopira bez soglasnost od Electrolux vo sprotivno se snosat posledici vo smisana clenovite 163 i 164 od kivicniot zakon R.M. (povreda na avtorsko pravo)

Electrolux is registered trademark of Elektroluks companies in Macedonia and other countries

| Form A (Bogen berippt)               |                                |                        |             | Form B (Bogen unberippt) |             |
|--------------------------------------|--------------------------------|------------------------|-------------|--------------------------|-------------|
| Leistung<br>ca. Watt                 | Belastung<br>W/cm <sup>2</sup> | Einbau-Länge<br>ca. mm | Bestell-Nr. | Einbau-Länge<br>ca. mm   | Bestell-Nr. |
| <b>Stahlmantel (max. 400° C)</b>     |                                |                        |             |                          |             |
| 250                                  | 2,3                            | 250                    | 0912 1011   |                          |             |
| 500                                  | 4,5                            | 250                    | 0912 1021   |                          |             |
| 500                                  | 3,2                            | 335                    | 0912 1031   |                          |             |
| 1000                                 | 6,4                            | 335                    | 0912 1041   |                          |             |
| 700                                  | 3,8                            | 390                    | 0912 1051   |                          |             |
| 1000                                 | 5,4                            | 390                    | 0912 1061   |                          |             |
| 335                                  | 1,5                            | 460                    | 0912 1071   | 450                      | 0912 2071   |
| 500                                  | 2,3                            | 460                    | 0912 1081   | 450                      | 0912 2081   |
| 1000                                 | 4,5                            | 460                    | 0912 1091   | 450                      | 0912 2091   |
| 1500                                 | 6,8                            | 460                    | 0912 1101   | 450                      | 0912 2101   |
| 2000                                 | 6,7                            | 610                    | 0912 1111   | 600                      | 0912 2111   |
| 500                                  | 1,5                            | 685                    | 0912 1121   | 675                      | 0912 2121   |
| 750                                  | 2,2                            | 685                    | 0912 1131   | 675                      | 0912 2131   |
| 1000                                 | 2,9                            | 685                    | 0912 1141   | 675                      | 0912 2141   |
| 1500                                 | 4,4                            | 685                    | 0912 1151   | 675                      | 0912 2151   |
| 2000                                 | 5,9                            | 685                    | 0912 1161   | 675                      | 0912 2161   |
| 1500                                 | 4,0                            | 740                    | 0912 1171   | 730                      | 0912 2171   |
| 660                                  | 1,5                            | 885                    | 0912 1191   | 875                      | 0912 2191   |
| 1000                                 | 2,3                            | 885                    | 0912 1201   | 875                      | 0912 2201   |
| 2000                                 | 4,5                            | 885                    | 0912 1211   | 875                      | 0912 2211   |
| 3000                                 | 6,7                            | 885                    | 0912 1221   | 875                      | 0912 2221   |
| 1000                                 | 2,0                            | 990                    | 0912 1231   | 980                      | 0912 2231   |
| 2000                                 | 4,0                            | 990                    | 0912 1241   | 980                      | 0912 2241   |
| 3000                                 | 6,0                            | 990                    | 0912 1251   | 980                      | 0912 2251   |
| 833                                  | 1,5                            | 1105                   | 0912 1261   | 1095                     | 0912 2261   |
| 2500                                 | 4,5                            | 1105                   | 0912 1271   | 1095                     | 0912 2271   |
| <b>Edelstahlmantel (max. 550° C)</b> |                                |                        |             |                          |             |
| 250                                  | 2,3                            | 250                    | 0912 3011   |                          |             |
| 500                                  | 4,5                            | 250                    | 0912 3021   |                          |             |
| 500                                  | 3,2                            | 335                    | 0912 3031   |                          |             |
| 1000                                 | 6,4                            | 335                    | 0912 3041   |                          |             |
| 700                                  | 3,8                            | 390                    | 0912 3051   |                          |             |
| 1000                                 | 5,4                            | 390                    | 0912 3061   |                          |             |
| 335                                  | 1,5                            | 460                    | 0912 3071   | 450                      | 0912 4071   |
| 500                                  | 2,3                            | 460                    | 0912 3081   | 450                      | 0912 4081   |
| 1000                                 | 4,5                            | 460                    | 0912 3091   | 450                      | 0912 4091   |
| 1500                                 | 6,8                            | 460                    | 0912 3101   | 450                      | 0912 4101   |
| 2000                                 | 6,7                            | 610                    | 0912 3111   | 600                      | 0912 4111   |
| 500                                  | 1,5                            | 685                    | 0912 3121   | 675                      | 0912 4121   |
| 750                                  | 2,2                            | 685                    | 0912 3131   | 675                      | 0912 4131   |
| 1000                                 | 2,9                            | 685                    | 0912 3141   | 675                      | 0912 4141   |
| 1500                                 | 4,4                            | 685                    | 0912 3151   | 675                      | 0912 4151   |
| 2000                                 | 5,9                            | 685                    | 0912 3161   | 675                      | 0912 4161   |
| 1500                                 | 4,0                            | 740                    | 0912 3171   | 730                      | 0912 4171   |
| 660                                  | 1,5                            | 885                    | 0912 3191   | 875                      | 0912 4191   |
| 1000                                 | 2,3                            | 885                    | 0912 3201   | 875                      | 0912 4201   |
| 2000                                 | 4,5                            | 885                    | 0912 3211   | 875                      | 0912 4211   |
| 3000                                 | 6,7                            | 885                    | 0912 3221   | 875                      | 0912 4221   |
| 1000                                 | 2,0                            | 990                    | 0912 3231   | 980                      | 0912 4231   |
| 2000                                 | 4,0                            | 990                    | 0912 3241   | 980                      | 0912 4241   |
| 3000                                 | 6,0                            | 990                    | 0912 3251   | 980                      | 0912 4251   |
| 833                                  | 1,5                            | 1105                   | 0912 3261   | 1095                     | 0912 4261   |
| 2500                                 | 4,5                            | 1105                   | 0912 3271   | 1095                     | 0912 4271   |



Adresa: ul.Braka Mingovi 18, 7000 Bitola; tel: 047/203-330 ,203 900ul.A.Guslarot.1a 02/329 8 130 Skopje

www.electrolux.com.mk www.elektroluks.com.mk e-mail: elek-palenzo@mt.net.mk







# ЕЛЕКТРОЛУКС Electrolux

Industrija za električni greači, gumeni proizvodi i servis

Electrolux

vo sprotno se snosati posledici vo smisana clenovite 163 i 164 od kivicniot zakon R.M. (povreda na avtorsko pravo)  
Ovaj crtez e sopstvenost na Electrolux-Bitola. Bez negovo pismo odobruvanje isfot nesmee da se prepisiva ,umozuva niti kopira bez soglasnost od Electrolux

mit Temperaturregler und Temperaturbegrenzer

**Anwendung** Zur Beheizung nicht brennbarer Flüssigkeiten bzw. von Flüssigkeiten in offenen Behältern mit einem Flammpunkt  $\geq 55^\circ \text{C}$ , die nicht über ihren Flammpunkt erwärmt werden, innerhalb von explosionsgefährdeten Räumen bis auf max.  $350^\circ \text{C}$ , bei waagrecht, schrägem und senkrechtem Einbau, z. B. von:

a) **Öl** in Härte-, Hydraulik-, Schmier- u. Wärmeübertragungsanlagen, **Flüssigkeiten** wie Teer, Paraffin, Tri, Diphyl, Glycerin usw.,

b) **Wasser** in Heißwasserspeichern, Wärmetauschern, nicht aggressiven Laugen, Doppelmänteln für die indirekte Erwärmung usw.

**Ex** Ausführung Zündschutzart „Druckfeste Kapselung“ und „Erhöhte Sicherheit“  
 $\text{Ex}$  II 2 G EEx de IIC entspr. EN 50014-77, Prüfschein PTB 01 ATEX 1008U, zugelassen für alle Temperaturklassen.

Die Anlage darf erst in Betrieb genommen werden, nachdem der Sachverständige sie auf Explosionsschutz geprüft hat.

**Abmessungen**

|                                       |    |     |     |     |     |
|---------------------------------------|----|-----|-----|-----|-----|
| Einschraub-Heizkörper siehe Zeichnung | DN | 40  | 50  | 80  | 125 |
| Flansch, DIN 2527, PN 16              | St | 2   | 3   | 6   | 12  |
| Anzahl der Heizkörper                 | D  | 150 | 165 | 200 | 250 |
| Außendurchmesser                      | b  | 16  | 18  | 20  | 22  |
| Flanschstärke                         | k  | 110 | 125 | 160 | 210 |
| Lochkreis                             | St | 4   | 4   | 8   | 8   |
| Anzahl der Bohrungen                  | d2 | 18  | 18  | 18  | 18  |
| Befestigungsbohrungen                 | d1 | 36  | 48  | 78  | 120 |
| Distanzscheibe                        |    |     |     |     |     |

Bei Heizkörpern für Flüssigkeits-Temperaturen über  $200^\circ \text{C}$  wird der Abstand zwischen Nippel bzw. Flansch und Gußgehäuse von 38 bzw. 44 mm auf 185 mm vergrößert.

**Elektr. Anschluß** Bis 3000 W an 230 V Wechselstrom, ab 3000 W an 230/400 V Drehstrom, Schaltschutz erforderlich.  $\text{Ex}$  Schaltschutz auf Anfrage.

**Bestellangaben** Bestell.-Nr., Leistung (Watt), Spannung (Volt), Stromart, Temperaturklasse und Temperaturregler-Typ.

**Sonderanfertigung** Für andere Größen, Leistungen, Spannungen, Werkstoffe, Nenndrücke und Medien (z. B. Luft- und Gaserwärmung) erbitten wir Ihre Anfrage.

Electrolux is registered trademark of Elektroluks companies in Macedonia and other countries



Adresa: ul.Braka Mingovi 18, 7000 Bitola; tel: 047/203-330 ,203 900ul.A.Guslarot.1a 02/329 8 130 Skopje

www.electrolux.com.mk www.elektroluks.com.mk e-mail: elek-palenzo@mt.net.mk





# ЕЛЕКТРОЛУКС Electrolux

Industrija za električni greači, gumeni proizvodi i servis

Ovo je crtež i sopsštenost na Electrolux-Bifolia. Bez negovo pismeno odobruvanje isfot nesmee da se prepisiva ,umnozava niti kopira ,bez soglasnost od Electroluks vo sproitivno se snosat posledici vo smisana clenovite 163 i 164 od kivicniot zakon R.M. (povreda na avtorsko pravo)

Electroluks is registered trademark of Elektroluks companies in Macedonia and other countries

**Aufbau** Druckfestes, lackiertes Gußgehäuse, Schutzart IP 54, Stahl-Nippel G 1½ und G 2 auch in Edelstahl W.-Nr. 1.4571 lieferbar, Stahlflansch DIN 2527, PN 16, Form C auch in Edelstahl W.-Nr. 1.4571 lieferbar, Rohrheizkörper Ø 8,4 mm mit Edelstahlmantel W.-Nr. 1.4541 zur Öl- und Wassererwärmung, eingebauter Temperaturregler 16 A, max. 400 Volt Wechselstrom, eingebauter Sicherheits-Temperaturbegrenzer, fest eingestellt, 16 A, max. 400 Volt Wechselstrom, Einstellung und Entriegelung im Anschlußkasten. Temperaturbereiche entsprechend der Temperaturklasse (EN 50014) wählen. Die Ex-Gefahrzone und Temperaturklasse ist gegebenenfalls beim Gewerbeaufsichtsamt zu erfragen.

| Temp.-Klasse | Temperaturregler |                     |                | Sicherheits-Temp. Begr. |                      |
|--------------|------------------|---------------------|----------------|-------------------------|----------------------|
|              | Typ              | Einstellbereich ° C | Schalt-diff. K | Typ                     | Grenz-Temperatur ° C |
| T6           | R 70             | 0... + 70           | 3,5            | T6                      | 80                   |
| T5           | R 90             | +20... + 90         | 3,5            | T5                      | 100                  |
| T4           | R 125            | 0... + 125          | 5,0            | T4                      | 135                  |
| T3           | R 190            | 0... + 190*         | 7,5            | T3                      | 200                  |
| T2           | R 290            | + 40... + 290*      | 12,5           | T2                      | 300                  |
| T1           | R 440            | + 20... + 440*      | 21,0           | T1                      | 450                  |

\* Aufpreis für Kühlzone, niedrigere Einstellbereiche können gewählt werden, Lieferung ohne Aufpreis.

**Achtung!** Als Trockengehschutz ist ein Niveauwächter erforderlich, siehe Seite 10.2.

**Auslegung** Spezifische Oberflächenbelastung nach aufgeführten Richtwerten auswählen, bei Ölerwärmung die zulässige Belastung beim Öllieferanten erfragen.

**Richtwerte** Dickflüssiges Öl, Getriebeöl, Teer, Paraffin usw. spez. Belastung 1,0 W/cm<sup>2</sup>  
Hydrauliköl, dünnflüssiges Öl, Tri, Diphyl, usw. 1,5 W/cm<sup>2</sup>  
Härteöl, Wärmeübertragungöl, Glycerin usw. 2,0 W/cm<sup>2</sup>  
Wasser 6,0 W/cm<sup>2</sup>

### -Einschraub-Heizkörper

| Gewinde                                  | Tauchlänge ca. mm | Leistung ca. kW | Bestell-Nr. | Gewinde                                    | Tauchlänge ca. mm | Leistung ca. kW | Bestell-Nr. |
|------------------------------------------|-------------------|-----------------|-------------|--------------------------------------------|-------------------|-----------------|-------------|
| <b>Ölerwärmung</b>                       |                   |                 |             | <b>Ölerwärmung</b>                         |                   |                 |             |
| Oberflächenbelastung 1 W/cm <sup>2</sup> |                   |                 |             | Oberflächenbelastung 1,5 W/cm <sup>2</sup> |                   |                 |             |
| G 1½                                     | 460               | 0,5             | 1001 0011   | G 1½                                       | 335               | 0,5             | 1001 1011   |
| G 1½                                     | 760               | 0,75            | 1001 0021   | G 1½                                       | 510               | 0,75            | 1001 1021   |
| G 1½                                     | 960               | 1,0             | 1001 0031   | G 1½                                       | 640               | 1,0             | 1001 1031   |
| G 2                                      | 960               | 1,5             | 1001 0041   | G 1½                                       | 960               | 1,5             | 1001 1041   |
| G 2                                      | 1210              | 2,0             | 1001 0051   | G 2                                        | 640               | 1,5             | 1001 1051   |
|                                          |                   |                 |             | G 1½                                       | 1210              | 2,0             | 1001 1061   |
|                                          |                   |                 |             | G 2                                        | 1210              | 3,0             | 1001 1071   |
| <b>Ölerwärmung</b>                       |                   |                 |             | <b>Wassererwärmung</b>                     |                   |                 |             |
| Oberflächenbelastung 2 W/cm <sup>2</sup> |                   |                 |             | Oberflächenbelastung 6 W/cm <sup>2</sup>   |                   |                 |             |
| G 1½                                     | 410               | 0,75            | 1001 2011   | G 1½                                       | 250               | 1,5             | 1001 3011   |
| G 1½                                     | 510               | 1,0             | 1001 2021   | G 1½                                       | 335               | 2,0             | 1001 3021   |
| G 2                                      | 335               | 1,0             | 1001 2031   | G 1½                                       | 415               | 2,5             | 1001 3031   |
| G 1½                                     | 760               | 1,5             | 1001 2041   | G 1½                                       | 460               | 3,0             | 1001 3041   |
| G 2                                      | 460               | 1,5             | 1001 2051   | G 2                                        | 360               | 3,0             | 1001 3051   |
| G 1½                                     | 960               | 2,0             | 1001 2061   | G 2                                        | 460               | 4,5             | 1001 3061   |
| G 2                                      | 640               | 2,0             | 1001 2071   | G 2                                        | 640               | 6,0             | 1001 3071   |
| G 1½                                     | 1210              | 2,5             | 1001 2081   | G 2                                        | 810               | 7,5             | 1001 3081   |
| G 2                                      | 960               | 3,0             | 1001 2091   | G 2                                        | 960               | 9,0             | 1001 3091   |

Die Einschraubheizkörper mit Gewinde G 2 sind auch mit G 1½ lieferbar.



Adresa: ul.Braka Mingovi 18, 7000 Bitola; tel: 047/203-330 ,203 900ul.A.Guslarot.1a 02/329 8 130 Skopje

www.electrolux.com.mk www.elektroluks.com.mk e-mail: elek-palenzo@mt.net.mk





# ЕЛЕКТРОЛУКС Electrolux

Industrija za električni greači, gumeni proizvodi i servis

Ovaj crtež e sopstvenost na Electrolux-Bitola. Bez negovo pismeno odobruvanje isfot nesmee da se prepisiva ,umnozava niti kopira bez soglasnost od Electroluks vo sprotivno se snosat posledici vo smisana clenovite l63 i l64 od krivicniot zakon R.M. Isovreda na avtorsko pravo!

Electroluks is registered trademark of Elektroluks companies in Macedonia and other countries

## Ex -Flansch-Heizkörper

| Flansch DN                               | Tauchlänge ca. mm | Leistung ca. kW | Bestell-Nr. | Flansch DN                                 | Tauchlänge ca. mm | Leistung ca. kW | Bestell-Nr. |
|------------------------------------------|-------------------|-----------------|-------------|--------------------------------------------|-------------------|-----------------|-------------|
| <b>Öl erwärmung</b>                      |                   |                 |             | <b>Öl erwärmung</b>                        |                   |                 |             |
| Oberflächenbelastung 1 W/cm <sup>2</sup> |                   |                 |             | Oberflächenbelastung 1,5 W/cm <sup>2</sup> |                   |                 |             |
| 40                                       | 440               | 0,5             | 1001 5011   | 40                                         | 315               | 0,5             | 1001 6011   |
| 40                                       | 740               | 0,75            | 1001 5021   | 40                                         | 490               | 0,75            | 1001 6021   |
| 40                                       | 940               | 1,0             | 1001 5031   | 40                                         | 620               | 1,0             | 1001 6031   |
| 80                                       | 330               | 1,0             | 1001 5041   | 80                                         | 205               | 1,0             | 1001 6041   |
| 50                                       | 940               | 1,5             | 1001 5051   | 40                                         | 940               | 1,5             | 1001 6051   |
| 80                                       | 430               | 1,5             | 1001 5061   | 50                                         | 620               | 1,5             | 1001 6061   |
| 125                                      | 220               | 1,5             | 1001 5071   | 80                                         | 305               | 1,5             | 1001 6071   |
| 50                                       | 1190              | 2,0             | 1001 5081   | 40                                         | 1190              | 2,0             | 1001 6081   |
| 80                                       | 680               | 2,0             | 1001 5091   | 80                                         | 430               | 2,0             | 1001 6091   |
| 125                                      | 340               | 2,0             | 1001 5101   | 125                                        | 220               | 2,0             | 1001 6101   |
| 80                                       | 930               | 3,0             | 1001 5111   | 50                                         | 1190              | 3,0             | 1001 6111   |
| 125                                      | 480               | 3,0             | 1001 5121   | 80                                         | 610               | 3,0             | 1001 6121   |
| 80                                       | 1180              | 4,0             | 1001 5131   | 125                                        | 305               | 3,0             | 1001 6131   |
| 125                                      | 730               | 4,5             | 1001 5141   | 80                                         | 930               | 4,5             | 1001 6141   |
| 125                                      | 930               | 6,0             | 1001 5151   | 125                                        | 480               | 4,5             | 1001 6151   |
| 125                                      | 1180              | 7,5             | 1001 5161   | 80                                         | 1180              | 6,0             | 1001 6161   |
| 125                                      | 1540              | 9,0             | 1001 5171   | 125                                        | 605               | 6,0             | 1001 6171   |
| <b>Öl erwärmung</b>                      |                   |                 |             | <b>Wasser erwärmung</b>                    |                   |                 |             |
| Oberflächenbelastung 2 W/cm <sup>2</sup> |                   |                 |             | Oberflächenbelastung 6 W/cm <sup>2</sup>   |                   |                 |             |
| 40                                       | 390               | 0,75            | 1001 7011   | 40                                         | 230               | 1,5             | 1001 8011   |
| 40                                       | 490               | 1,0             | 1001 7021   | 40                                         | 315               | 2,0             | 1001 8021   |
| 50                                       | 315               | 1,0             | 1001 7031   | 40                                         | 395               | 2,5             | 1001 8031   |
| 40                                       | 740               | 1,5             | 1001 7041   | 40                                         | 440               | 3,0             | 1001 8041   |
| 50                                       | 440               | 1,5             | 1001 7051   | 50                                         | 340               | 3,0             | 1001 8051   |
| 40                                       | 940               | 2,0             | 1001 7061   | 50                                         | 440               | 4,5             | 1001 8061   |
| 50                                       | 620               | 2,0             | 1001 7071   | 50                                         | 620               | 6,0             | 1001 8071   |
| 80                                       | 305               | 2,0             | 1001 7081   | 80                                         | 305               | 6,0             | 1001 8081   |
| 40                                       | 1190              | 2,5             | 1001 7091   | 50                                         | 790               | 7,5             | 1001 8091   |
| 50                                       | 940               | 3,0             | 1001 7101   | 80                                         | 390               | 7,5             | 1001 8101   |
| 80                                       | 430               | 3,0             | 1001 7111   | 50                                         | 940               | 9,0             | 1001 8111   |
| 80                                       | 730               | 4,5             | 1001 7121   | 80                                         | 430               | 9,0             | 1001 8121   |
| 125                                      | 380               | 4,5             | 1001 7131   | 80                                         | 590               | 12,0            | 1001 8131   |
| 80                                       | 930               | 6,0             | 1001 7141   | 125                                        | 295               | 12,0            | 1001 8141   |
| 125                                      | 480               | 6,0             | 1001 7151   | 80                                         | 780               | 15,0            | 1001 8151   |
| 125                                      | 605               | 7,5             | 1001 7161   | 80                                         | 930               | 18,0            | 1001 8161   |
| 80                                       | 1180              | 7,5             | 1001 7171   | 125                                        | 480               | 18,0            | 1001 8171   |
| 125                                      | 730               | 9,0             | 1001 7181   | 125                                        | 610               | 24,0            | 1001 8181   |
| 125                                      | 930               | 12,0            | 1001 7191   | 125                                        | 780               | 30,0            | 1001 8191   |
| 125                                      | 1180              | 15,0            | 1001 7201   | 125                                        | 930               | 36,0            | 1001 8201   |



Adresa: ul.Braka Mingovi 18, 7000 Bitola; tel: 047/203-330 ,203 900ul.A.Guslarot.1a 02/329 8 130 Skopje

www.electrolux.com.mk www.elektroluks.com.mk e-mail: elek-palenzo@mt.net.mk







# ЕЛЕКТРОЛУКС Electrolux

Industrija za električni greači, gumeni proizvodi i servis

Ovaj crtež i sopstvenost na Electrolux-Biflora. Bez negovo pismo odobruvanje isfot nesmee da se prepisiva ,umnozava niti kopira bez soglasnost od Electroluks vo sproitivno se snosat posledici vo smisana clenovite 163 i 164 od kivicniot zakon R.M. (povreda na avtorsko pravo)

Electroluks is registered trademark of Elektroluks companies in Macedonia and other countries

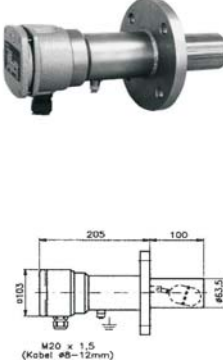
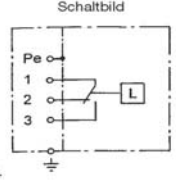
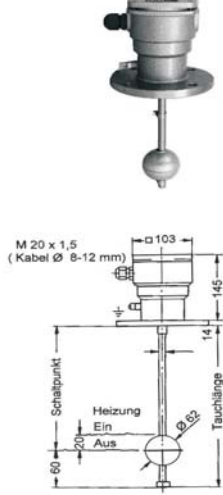
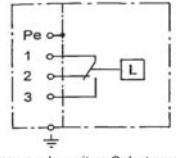
|                                                                                     |                                                                                                                                                                                                                                                                                                                                                                                                                                                                                                                                                                                                                                                                                                                                                                                                                                                                                                                                                                                                                                                                                                                                                                                                                                                                                                                                                                                                                                                                                                                                                                                                                                                                                                                                                                                                                           |     |     |                        |        |                         |                       |       |        |                   |                 |                        |               |                        |             |                          |             |                          |                  |            |                  |             |          |             |          |
|-------------------------------------------------------------------------------------|---------------------------------------------------------------------------------------------------------------------------------------------------------------------------------------------------------------------------------------------------------------------------------------------------------------------------------------------------------------------------------------------------------------------------------------------------------------------------------------------------------------------------------------------------------------------------------------------------------------------------------------------------------------------------------------------------------------------------------------------------------------------------------------------------------------------------------------------------------------------------------------------------------------------------------------------------------------------------------------------------------------------------------------------------------------------------------------------------------------------------------------------------------------------------------------------------------------------------------------------------------------------------------------------------------------------------------------------------------------------------------------------------------------------------------------------------------------------------------------------------------------------------------------------------------------------------------------------------------------------------------------------------------------------------------------------------------------------------------------------------------------------------------------------------------------------------|-----|-----|------------------------|--------|-------------------------|-----------------------|-------|--------|-------------------|-----------------|------------------------|---------------|------------------------|-------------|--------------------------|-------------|--------------------------|------------------|------------|------------------|-------------|----------|-------------|----------|
|   | <p><b>Anwendung</b><br/>Bei der Beheizung von Flüssigkeiten in explosionsgefährdeten Räumen ist eine explosionsgeschützte Niveauüberwachung erforderlich. Durch diese Niveauüberwachung muß sichergestellt sein, daß die Anlage nur dann betriebsfähig ist, wenn die Flüssigkeit mindestens 50 mm über dem obersten Punkt des Heizkörpers steht.</p> <p><b>Ausführung</b><br/>Zündschutzart „Druckfeste Kapselung“ und „Erhöhte Sicherheit“<br/>Ⓢ II 2 G EEx de IIC T6 entspr. EN 50014-18 und 19<br/>Prüfschein PTB 03 ATEX 1002</p> <p><b>Aufbau</b><br/>Druckfestes, lackiertes Gußgehäuse, Schutzart IP 65, mit eingebautem Schutzgasschalter, Edelstahlflansch DIN 2527, DN 65, PN 16, Schwimmer mit Magnet-System sowie Regulierrohr komplett aus Edelstahl.</p> <p><b>Technische Daten</b></p> <table border="0"> <tr> <td>Typ</td> <td>DNW</td> </tr> <tr> <td>Flüssigkeitstemp. max.</td> <td>120 °C</td> </tr> <tr> <td>Flüssigkeitsdichte min.</td> <td>0,7 g/cm<sup>3</sup></td> </tr> <tr> <td>Druck</td> <td>16 bar</td> </tr> <tr> <td>Schutzgasschalter</td> <td>1 pol. Wechsler</td> </tr> <tr> <td>Niveau-Schaltdifferenz</td> <td>ca. 10 mm</td> </tr> <tr> <td>Nennspannung</td> <td>max. 250 V~</td> </tr> <tr> <td>Nennstrom (Ohmsche Last)</td> <td>max. 0,15 A</td> </tr> <tr> <td>Einbaulage</td> <td><b>waagrecht</b></td> </tr> <tr> <td>Gewicht</td> <td>7,3 kg</td> </tr> <tr> <td>Bestell-Nr.</td> <td>10020041</td> </tr> </table> <p><b>Sonderanfertigung</b><br/>Für andere Nenndrücke erbitten wir Ihre Anfrage.</p> <p><b>Schaltbild</b></p>  <p>Bei fallendem Niveau<br/>1-2 schließend<br/>1-3 öffnend</p>                                                                                        | Typ | DNW | Flüssigkeitstemp. max. | 120 °C | Flüssigkeitsdichte min. | 0,7 g/cm <sup>3</sup> | Druck | 16 bar | Schutzgasschalter | 1 pol. Wechsler | Niveau-Schaltdifferenz | ca. 10 mm     | Nennspannung           | max. 250 V~ | Nennstrom (Ohmsche Last) | max. 0,15 A | Einbaulage               | <b>waagrecht</b> | Gewicht    | 7,3 kg           | Bestell-Nr. | 10020041 |             |          |
| Typ                                                                                 | DNW                                                                                                                                                                                                                                                                                                                                                                                                                                                                                                                                                                                                                                                                                                                                                                                                                                                                                                                                                                                                                                                                                                                                                                                                                                                                                                                                                                                                                                                                                                                                                                                                                                                                                                                                                                                                                       |     |     |                        |        |                         |                       |       |        |                   |                 |                        |               |                        |             |                          |             |                          |                  |            |                  |             |          |             |          |
| Flüssigkeitstemp. max.                                                              | 120 °C                                                                                                                                                                                                                                                                                                                                                                                                                                                                                                                                                                                                                                                                                                                                                                                                                                                                                                                                                                                                                                                                                                                                                                                                                                                                                                                                                                                                                                                                                                                                                                                                                                                                                                                                                                                                                    |     |     |                        |        |                         |                       |       |        |                   |                 |                        |               |                        |             |                          |             |                          |                  |            |                  |             |          |             |          |
| Flüssigkeitsdichte min.                                                             | 0,7 g/cm <sup>3</sup>                                                                                                                                                                                                                                                                                                                                                                                                                                                                                                                                                                                                                                                                                                                                                                                                                                                                                                                                                                                                                                                                                                                                                                                                                                                                                                                                                                                                                                                                                                                                                                                                                                                                                                                                                                                                     |     |     |                        |        |                         |                       |       |        |                   |                 |                        |               |                        |             |                          |             |                          |                  |            |                  |             |          |             |          |
| Druck                                                                               | 16 bar                                                                                                                                                                                                                                                                                                                                                                                                                                                                                                                                                                                                                                                                                                                                                                                                                                                                                                                                                                                                                                                                                                                                                                                                                                                                                                                                                                                                                                                                                                                                                                                                                                                                                                                                                                                                                    |     |     |                        |        |                         |                       |       |        |                   |                 |                        |               |                        |             |                          |             |                          |                  |            |                  |             |          |             |          |
| Schutzgasschalter                                                                   | 1 pol. Wechsler                                                                                                                                                                                                                                                                                                                                                                                                                                                                                                                                                                                                                                                                                                                                                                                                                                                                                                                                                                                                                                                                                                                                                                                                                                                                                                                                                                                                                                                                                                                                                                                                                                                                                                                                                                                                           |     |     |                        |        |                         |                       |       |        |                   |                 |                        |               |                        |             |                          |             |                          |                  |            |                  |             |          |             |          |
| Niveau-Schaltdifferenz                                                              | ca. 10 mm                                                                                                                                                                                                                                                                                                                                                                                                                                                                                                                                                                                                                                                                                                                                                                                                                                                                                                                                                                                                                                                                                                                                                                                                                                                                                                                                                                                                                                                                                                                                                                                                                                                                                                                                                                                                                 |     |     |                        |        |                         |                       |       |        |                   |                 |                        |               |                        |             |                          |             |                          |                  |            |                  |             |          |             |          |
| Nennspannung                                                                        | max. 250 V~                                                                                                                                                                                                                                                                                                                                                                                                                                                                                                                                                                                                                                                                                                                                                                                                                                                                                                                                                                                                                                                                                                                                                                                                                                                                                                                                                                                                                                                                                                                                                                                                                                                                                                                                                                                                               |     |     |                        |        |                         |                       |       |        |                   |                 |                        |               |                        |             |                          |             |                          |                  |            |                  |             |          |             |          |
| Nennstrom (Ohmsche Last)                                                            | max. 0,15 A                                                                                                                                                                                                                                                                                                                                                                                                                                                                                                                                                                                                                                                                                                                                                                                                                                                                                                                                                                                                                                                                                                                                                                                                                                                                                                                                                                                                                                                                                                                                                                                                                                                                                                                                                                                                               |     |     |                        |        |                         |                       |       |        |                   |                 |                        |               |                        |             |                          |             |                          |                  |            |                  |             |          |             |          |
| Einbaulage                                                                          | <b>waagrecht</b>                                                                                                                                                                                                                                                                                                                                                                                                                                                                                                                                                                                                                                                                                                                                                                                                                                                                                                                                                                                                                                                                                                                                                                                                                                                                                                                                                                                                                                                                                                                                                                                                                                                                                                                                                                                                          |     |     |                        |        |                         |                       |       |        |                   |                 |                        |               |                        |             |                          |             |                          |                  |            |                  |             |          |             |          |
| Gewicht                                                                             | 7,3 kg                                                                                                                                                                                                                                                                                                                                                                                                                                                                                                                                                                                                                                                                                                                                                                                                                                                                                                                                                                                                                                                                                                                                                                                                                                                                                                                                                                                                                                                                                                                                                                                                                                                                                                                                                                                                                    |     |     |                        |        |                         |                       |       |        |                   |                 |                        |               |                        |             |                          |             |                          |                  |            |                  |             |          |             |          |
| Bestell-Nr.                                                                         | 10020041                                                                                                                                                                                                                                                                                                                                                                                                                                                                                                                                                                                                                                                                                                                                                                                                                                                                                                                                                                                                                                                                                                                                                                                                                                                                                                                                                                                                                                                                                                                                                                                                                                                                                                                                                                                                                  |     |     |                        |        |                         |                       |       |        |                   |                 |                        |               |                        |             |                          |             |                          |                  |            |                  |             |          |             |          |
|  | <p><b>Anwendung</b><br/>Bei der Beheizung von Flüssigkeiten in explosionsgefährdeten Räumen ist eine explosionsgeschützte Niveauüberwachung erforderlich. Durch diese Niveauüberwachung muß sichergestellt sein, daß die Anlage nur dann betriebsfähig ist, wenn die Flüssigkeit mindestens 50 mm über dem obersten Punkt des Heizkörpers steht.</p> <p><b>Ausführung</b><br/>Zündschutzart „Druckfeste Kapselung“ und „Erhöhte Sicherheit“<br/>Ⓢ II 2 G EEx de IIC T6 entspr. EN 50014-18 und 19<br/>Prüfschein PTB 03 ATEX 1001</p> <p><b>Aufbau</b><br/>Druckfestes lackiertes Gußgehäuse, Schutzart IP 65, mit eingebautem Schutzgasschalter, Edelstahlflansch DIN 2527, DN 65, PN 6, Schwimmer, Tauchrohr und Stellinge aus Edelstahl.</p> <p><b>Technische Daten</b></p> <table border="0"> <tr> <td>Typ</td> <td>DNR</td> </tr> <tr> <td>Flüssigkeitstemp. max.</td> <td>120 °C</td> </tr> <tr> <td>Flüssigkeitsdichte min.</td> <td>0,7 g/cm<sup>3</sup></td> </tr> <tr> <td>Druck</td> <td>6 bar</td> </tr> <tr> <td>Schutzgasschalter</td> <td>1 pol. Wechsler</td> </tr> <tr> <td>Schaltpunkt</td> <td>bitte angeben</td> </tr> <tr> <td>Niveau-Schaltdifferenz</td> <td>ca. 20 mm</td> </tr> <tr> <td>Nennspannung</td> <td>max. 250 V~</td> </tr> <tr> <td>Nennstrom (Ohmsche Last)</td> <td>max. 0,15 A</td> </tr> <tr> <td>Einbaulage</td> <td><b>senkrecht</b></td> </tr> <tr> <td>Gewicht</td> <td>7,3 kg</td> </tr> <tr> <td>Bestell-Nr.</td> <td>10020051</td> </tr> </table> <p><b>Sonderanfertigung</b><br/>Für andere Nenndrücke, Tauchlänge über 1500 mm und zweiten Schutzgasschalter erbitten wir Ihre Anfrage.</p> <p><b>Schaltbild</b></p>  <p>Bei fallendem Niveau<br/>1-2 schließend<br/>1-3 öffnend</p> | Typ | DNR | Flüssigkeitstemp. max. | 120 °C | Flüssigkeitsdichte min. | 0,7 g/cm <sup>3</sup> | Druck | 6 bar  | Schutzgasschalter | 1 pol. Wechsler | Schaltpunkt            | bitte angeben | Niveau-Schaltdifferenz | ca. 20 mm   | Nennspannung             | max. 250 V~ | Nennstrom (Ohmsche Last) | max. 0,15 A      | Einbaulage | <b>senkrecht</b> | Gewicht     | 7,3 kg   | Bestell-Nr. | 10020051 |
| Typ                                                                                 | DNR                                                                                                                                                                                                                                                                                                                                                                                                                                                                                                                                                                                                                                                                                                                                                                                                                                                                                                                                                                                                                                                                                                                                                                                                                                                                                                                                                                                                                                                                                                                                                                                                                                                                                                                                                                                                                       |     |     |                        |        |                         |                       |       |        |                   |                 |                        |               |                        |             |                          |             |                          |                  |            |                  |             |          |             |          |
| Flüssigkeitstemp. max.                                                              | 120 °C                                                                                                                                                                                                                                                                                                                                                                                                                                                                                                                                                                                                                                                                                                                                                                                                                                                                                                                                                                                                                                                                                                                                                                                                                                                                                                                                                                                                                                                                                                                                                                                                                                                                                                                                                                                                                    |     |     |                        |        |                         |                       |       |        |                   |                 |                        |               |                        |             |                          |             |                          |                  |            |                  |             |          |             |          |
| Flüssigkeitsdichte min.                                                             | 0,7 g/cm <sup>3</sup>                                                                                                                                                                                                                                                                                                                                                                                                                                                                                                                                                                                                                                                                                                                                                                                                                                                                                                                                                                                                                                                                                                                                                                                                                                                                                                                                                                                                                                                                                                                                                                                                                                                                                                                                                                                                     |     |     |                        |        |                         |                       |       |        |                   |                 |                        |               |                        |             |                          |             |                          |                  |            |                  |             |          |             |          |
| Druck                                                                               | 6 bar                                                                                                                                                                                                                                                                                                                                                                                                                                                                                                                                                                                                                                                                                                                                                                                                                                                                                                                                                                                                                                                                                                                                                                                                                                                                                                                                                                                                                                                                                                                                                                                                                                                                                                                                                                                                                     |     |     |                        |        |                         |                       |       |        |                   |                 |                        |               |                        |             |                          |             |                          |                  |            |                  |             |          |             |          |
| Schutzgasschalter                                                                   | 1 pol. Wechsler                                                                                                                                                                                                                                                                                                                                                                                                                                                                                                                                                                                                                                                                                                                                                                                                                                                                                                                                                                                                                                                                                                                                                                                                                                                                                                                                                                                                                                                                                                                                                                                                                                                                                                                                                                                                           |     |     |                        |        |                         |                       |       |        |                   |                 |                        |               |                        |             |                          |             |                          |                  |            |                  |             |          |             |          |
| Schaltpunkt                                                                         | bitte angeben                                                                                                                                                                                                                                                                                                                                                                                                                                                                                                                                                                                                                                                                                                                                                                                                                                                                                                                                                                                                                                                                                                                                                                                                                                                                                                                                                                                                                                                                                                                                                                                                                                                                                                                                                                                                             |     |     |                        |        |                         |                       |       |        |                   |                 |                        |               |                        |             |                          |             |                          |                  |            |                  |             |          |             |          |
| Niveau-Schaltdifferenz                                                              | ca. 20 mm                                                                                                                                                                                                                                                                                                                                                                                                                                                                                                                                                                                                                                                                                                                                                                                                                                                                                                                                                                                                                                                                                                                                                                                                                                                                                                                                                                                                                                                                                                                                                                                                                                                                                                                                                                                                                 |     |     |                        |        |                         |                       |       |        |                   |                 |                        |               |                        |             |                          |             |                          |                  |            |                  |             |          |             |          |
| Nennspannung                                                                        | max. 250 V~                                                                                                                                                                                                                                                                                                                                                                                                                                                                                                                                                                                                                                                                                                                                                                                                                                                                                                                                                                                                                                                                                                                                                                                                                                                                                                                                                                                                                                                                                                                                                                                                                                                                                                                                                                                                               |     |     |                        |        |                         |                       |       |        |                   |                 |                        |               |                        |             |                          |             |                          |                  |            |                  |             |          |             |          |
| Nennstrom (Ohmsche Last)                                                            | max. 0,15 A                                                                                                                                                                                                                                                                                                                                                                                                                                                                                                                                                                                                                                                                                                                                                                                                                                                                                                                                                                                                                                                                                                                                                                                                                                                                                                                                                                                                                                                                                                                                                                                                                                                                                                                                                                                                               |     |     |                        |        |                         |                       |       |        |                   |                 |                        |               |                        |             |                          |             |                          |                  |            |                  |             |          |             |          |
| Einbaulage                                                                          | <b>senkrecht</b>                                                                                                                                                                                                                                                                                                                                                                                                                                                                                                                                                                                                                                                                                                                                                                                                                                                                                                                                                                                                                                                                                                                                                                                                                                                                                                                                                                                                                                                                                                                                                                                                                                                                                                                                                                                                          |     |     |                        |        |                         |                       |       |        |                   |                 |                        |               |                        |             |                          |             |                          |                  |            |                  |             |          |             |          |
| Gewicht                                                                             | 7,3 kg                                                                                                                                                                                                                                                                                                                                                                                                                                                                                                                                                                                                                                                                                                                                                                                                                                                                                                                                                                                                                                                                                                                                                                                                                                                                                                                                                                                                                                                                                                                                                                                                                                                                                                                                                                                                                    |     |     |                        |        |                         |                       |       |        |                   |                 |                        |               |                        |             |                          |             |                          |                  |            |                  |             |          |             |          |
| Bestell-Nr.                                                                         | 10020051                                                                                                                                                                                                                                                                                                                                                                                                                                                                                                                                                                                                                                                                                                                                                                                                                                                                                                                                                                                                                                                                                                                                                                                                                                                                                                                                                                                                                                                                                                                                                                                                                                                                                                                                                                                                                  |     |     |                        |        |                         |                       |       |        |                   |                 |                        |               |                        |             |                          |             |                          |                  |            |                  |             |          |             |          |



Adresa: ul.Braka Mingovi 18, 7000 Bitola; tel: 047/203-330 ,203 900ul.A.Guslarot.1a 02/329 8 130 Skopje

www.electrolux.com.mk www.elektroluks.com.mk e-mail: elek-palenzo@mt.net.mk







# ЕЛЕКТРОЛУКС Electrolux

Industrija za električni greači, gumeni proizvodi i servis

Ovaj crtež e sopstvenost na Electrolux-Bifolia. Bez negovo pismo odobruvanje isfot nesmee da se prepisiva ,umnozava niti kopira bez soglasnost od Electroluks vo sproitivno se snosat posledici vo smisana clenovite 163 i 164 od kivicniot zakon R.M. (povreda na avtorsko pravo)

Electroluks is registered trademark of Elektroluks companies in Macedonia and other countries



- Anwendung**  $\text{Ex}$  -Raumheizkörper dienen zur Erwärmung der Raumluft in kleineren explosionsgefährdeten Betriebsstätten der Petrochemie, der chemischen und pharmazeutischen Industrie, der Erdöl- bzw. Erdgas-Versorgung sowie der Farbindustrie.
- Ausführung** Zündschutzart „Druckfeste Kapselung“ und „Erhöhte Sicherheit“  $\text{Ex}$  II 2 G EEx de IIC T2, T3 oder T4, Prüfschein PTB 02 ATEX 1085
- Aufbau** Heizbündel aus 6 bzw. 12 Edelstahl-Rohrheizkörpern,  $\varnothing$  8,4 mm, Schutzkorb aus lackiertem Lochblech mit Aufstellfüßen, druckfestes, lackiertes Gußgehäuse, Schutzart IP 65, Temperaturregler zur indirekten Regelung der Raumtemperatur über die Heizkörper-Oberflächentemperatur. Der Sicherheits-Temperaturbegrenzer überwacht die max. zulässige Oberflächentemperatur, bei Temp. Klasse T2 von 300° C, T3 von 200 °C und bei T4 von 135° C.
- Aufstellung** Mittels der als Aufstellfüße konstruierten Endbleche auf Böden oder waagrecht an Wänden. Keine Gegenstände auf die Heizkörper legen (Bildung von Wärmestau).

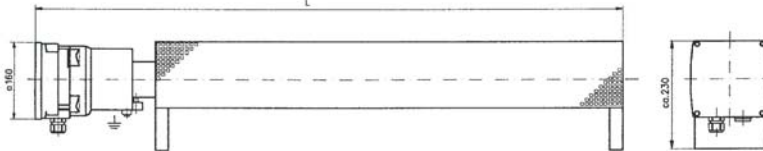

- Elektr. Anschluß** 230 V Wechselstrom.
- Sonderanfertigung** Für Schutzkorb aus Edelstahlblech, andere Temperaturklassen oder Sonderspannungen, Heizregister und Heizlüfter, erbitten wir Ihre Anfrage.

| Temperatur-Klasse | Leistung kW | Länge mm | Gewicht kg | Bestell-Nr. |
|-------------------|-------------|----------|------------|-------------|
| T 2               | 1,5         | 1450     | 19         | 1003 2011   |
| T 2               | 3,0         | 1450     | 21         | 1003 2021   |
| T 3               | 0,5         | 900      | 15         | 1003 0011   |
| T 3               | 0,8         | 1225     | 16         | 1003 0021   |
| T 3               | 1,0         | 1450     | 17         | 1003 0031   |
| T 3               | 1,5         | 1225     | 19         | 1003 0041   |
| T 3               | 2,0         | 1450     | 21         | 1003 0051   |
| T 3               | 3,0         | 2025     | 24         | 1003 0061   |
| T 4               | 0,5         | 1450     | 17         | 1003 1011   |
| T 4               | 0,8         | 1225     | 19         | 1003 1021   |
| T 4               | 1,0         | 1450     | 21         | 1003 1031   |



Adresa: ul.Braka Mingovi 18, 7000 Bitola; tel: 047/203-330 ,203 900ul.A.Guslarot.1a 02/329 8 130 Skopje

www.electrolux.com.mk www.elektroluks.com.mk e-mail: elek-palenzo@mt.net.mk





# ЕЛЕКТРОЛУКС Electrolux

Industrija za električni greači, gumeni proizvodi i servis

Ovaj crtež e sopstvenost na Electrolux-Bifolia. Bez negovo pismo odobruvanje isfot nesmee da se prepisiva ,umozuva niti kopira bez soglasnost od Electroluks vo sproitivno se snosat posledici vo smisana clenovite 163 i 164 od kivicniot zakon R.M. (povreda na avtorsko pravo)

Electroluks is registered trademark of Elektroluks companies in Macedonia and other countries



**Anwendung** Automatische Raumtemperatur-Regelung von explosionsgefährdeten Betriebsstätten der Bereiche IIA, IIB und IIC mittels Raumheizgeräten über  $\text{Ex}$ -Raumtemperatur-Regler.  
Automatische Temperatur-Regelung und -Überwachung von Flüssigkeiten und festen Körpern.

**Ausführung**  $\text{Ex}$  Zündschutzart „Sandkapselung“ und „Erhöhte Sicherheit“  $\text{Ex}$  II 2 G EEx qe II T6 EN 50014-77 (VDE 0171), Prüfschein ZELM 02 ATEX 0077.

**Aufbau** Sandkapselung, Gehäuse Schutzart IP 54, Schutzklasse I, eingebauter Temperaturregler, Schaltleistung 16 A bei max. 400 V –, Fühler aus Kupfer, mit Kapillarrohr, 1000 mm lang, Gewicht ca. 1,4 kg.

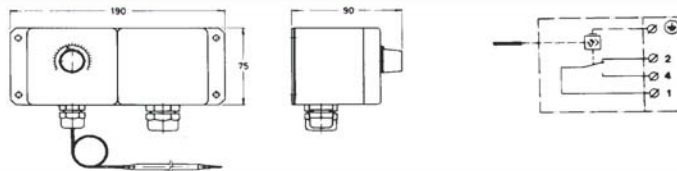

**Montage** Wandbefestigung.

**Elektr. Anschluß** Leistungen bis 3000 Watt bei 230 Volt können direkt geschaltet werden, über 3000 Watt ist die Zwischenschaltung eines Schützes erforderlich.

| Temperaturregler<br>Einstell-<br>bereich ° C | Schalt-<br>diff. K | Bestell-Nr. |
|----------------------------------------------|--------------------|-------------|
| - 20 ... + 50                                | 2,5                | 1004 0011   |
| 0 ... + 70                                   | 2,5                | 1004 0021   |
| 0 ... + 100                                  | 2,5                | 1004 0031   |
| 0 ... + 150                                  | 3,8                | 1004 0041   |
| 0 ... + 190                                  | 5,0                | 1004 0051   |
| + 40 ... + 290                               | 7,5                | 1004 0061   |



Adresa: ul.Braka Mingovi 18, 7000 Bitola; tel: 047/203-330 ,203 900ul.A.Guslarot.1a 02/329 8 130 Skopje

www.electrolux.com.mk www.elektroluks.com.mk e-mail: elek-palenzo@mt.net.mk





# ЕЛЕКТРОЛУКС Electrolux

Industrija za električni greači, gumeni proizvodi i servis

Ovaj crtež e sopstvenost na Electrolux-Bifolia. Bez negovo pismeno odobruvanje isfot nesmee da se prepisiva ,umnozava niti kopira bez soglasnost od Electroluks vo sproitivno se snosat posledici vo smisiana clenovite 163 i 164 od kivicniot zakon R.M. (povreda na avtorsko pravo)

Electroluks is registered trademark of Elektroluks companies in Macedonia and other countries



**Anwendung**  $\text{Ex}$  -Rippenrohrheizgeräte dienen zur Erwärmung der Raumluft in kleineren explosionsgefährdeten Betriebsstätten der Petrochemie, der chemischen und pharmazeutischen Industrie, der Erdöl- bzw. Erdgas-Versorgung sowie der Farbenindustrie.

**Ausführung** Zündschutzart „Druckfeste Kapselung“ und „Erhöhte Sicherheit“  $\text{Ex}$  II 2 G EEx de IIC T2, T3 oder T4, entspr. EN 50014-77 (VDE 0171) Prüfschein PTB 03 ATEX 1029 zugelassen für alle gefährdeten IIA, IIB und IIC-Bereiche in den EU-Ländern.

**Aufbau** Keramikheizkörper, 230 V, eingebaut in ein Rippenrohr, mit druckfest gekapseltem Gehäuse, Schutzart IP 65, mit oder ohne lackiertem Schutzkorb mit Aufstellfüßen. Die Heizelemente sind so ausgewählt, daß die jeweilige Temperaturklasse auch im Fehlerfall (versehentliches Abdecken) nicht überschritten wird.

**Aufstellung** Die Aufstellung und Befestigung auf dem Boden oder an der Wand ist in waagerechter Lage vorzunehmen (auf VDE 0165 Abschnitt 5.2.4 und 6.1.7 wird hingewiesen).

**Elektr. Anschluß** 230 V Wechselstrom (+ 6%).

**Regelung** Die Raumtemperatur kann mit dem  $\text{Ex}$  -Raumtemperatur-Regler Seite 10.4 automatisch geregelt werden.

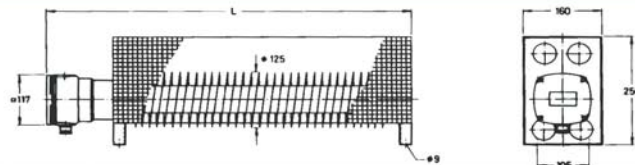

| Temperatur-Klasse | Leistung W | Einschaltstrom A | Länge mm | Typ DRHAO- | Bestell-Nr. |
|-------------------|------------|------------------|----------|------------|-------------|
| T 2               | 850- 610   | 7,1              | 740      | 0721       | 1005 0021   |
| T 2               | 1600-1280  | 16,0             | 1235     | 1221       | 1005 0041   |
| T 2               | 2500-2000  | 25,0             | 1840     | 1821       | 1005 0061   |
| T 3               | 500- 360   | 3,7              | 725      | 732-1*     | 1005 0161   |
| T 3               | 1000- 780  | 7,8              | 1220     | 1232-1*    | 1005 0171   |
| T 3               | 1500-1145  | 11,0             | 1825     | 1832-1*    | 1005 0181   |
| T 3               | 500- 360   | 3,7              | 740      | 0731       | 1005 0091   |
| T 3               | 1000- 780  | 7,8              | 1235     | 1231       | 1005 0111   |
| T 3               | 1500-1145  | 11,0             | 1840     | 1831       | 1005 0121   |
| T 4               | 250- 200   | 1,4              | 740      | 0741       | 1005 0131   |
| T 4               | 450- 360   | 3,0              | 1235     | 1241       | 1005 0141   |
| T 4               | 700- 575   | 4,5              | 1840     | 1841       | 1005 0151   |

\*ohne Schutzkorb



Adresa: ul.Braka Mingovi 18, 7000 Bitola; tel: 047/203-330 ,203 900ul.A.Guslarot.1a 02/329 8 130 Skopje

www.electrolux.com.mk www.elektroluks.com.mk e-mail: elek-palenzo@mt.net.mk







# ЕЛЕКТРОЛУКС Electrolux

Industrija za elektricni greaci, gumeni proizvodi i servis

Ovaj crtez i sopstvenost na Electrolux-Bifolia. Bez negovo pismeno odobranje isfot nesmee da se prepisiva ,umnozava niti kopira bez soglasnost od Electroluks vo sproitivno se snosaf posledici vo smisiana clenovite 163 i 164 od kivicniot zakon R.M. (povreda na avtorsko pravo)

Electroluks is registered trademark of Elektrotruks companies in Macedonia and other countries



- Anwendung**  $\text{Ex}$  -Rippenrohrheizgerate in Edelstahlausfuhung dienen zur Erwarmung der Raumluft in explosionsgefahrdeten Betriebsstatten, in denen hohe Anforderungen an die Korrosionsbestandigkeit der eingesetzten Betriebsmittel gestellt werden.
- Ausfuhung** Zundschutzart „Druckfeste Kapselung“  $\text{Ex}$  II 2 G EEx d IIC T2 oder T3 entspr. EN 50014-77 (VDE 0171) Prufschein PTB 03 ATEX1029 zugelassen fur alle gefahrdeten IIA, IIB und IIC-Bereiche in den EG-Landern.
- Aufbau** Keramikheizkorper, eingebaut in ein Rippenrohr, mit druckfest gekapseltem Gehause, Schutzart IP 65, mit oder ohne lackiertem Schutzkorb mit Aufstellfuen. Die Heizelemente sind so ausgewahlt, da die jeweilige Temperaturklasse auch im Fehlerfall (versehentliches Abdecken) nicht berschritten wird.
- Aufstellung** Die Aufstellung und Befestigung auf dem Boden oder an der Wand ist in waagerechter Lage vorzunehmen (auf VDE 0165 Abschnitt 5.2.4 und 6.1.7 wird hingewiesen).
- Elektr. Anschlu** 230 V Wechselstrom (+ 6%), Anschluquerschnitt max. 2,5 mm<sup>2</sup>.
- Regelung** Die Raumtemperatur kann mit dem  $\text{Ex}$  -Raumtemperatur-Regler Seite 10.4 automatisch geregelt werden.

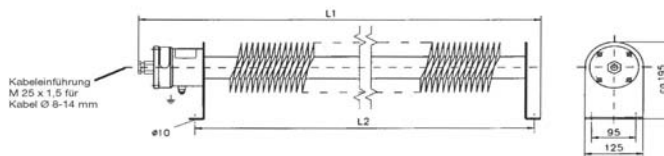

| Temperatur-Klasse | Leistung W | Einschaltstrom A | Lange L1 mm | L2 mm | Typ DRHAO- | Bestell-Nr. |
|-------------------|------------|------------------|--------------|-------|------------|-------------|
| T2                | 850- 610   | 7,1              | 735          | 600   | 0722-1V    | 1006 0051   |
| T2                | 1600-1280  | 16,0             | 1230         | 1095  | 1222-1V    | 1006 0061   |
| T2                | 2500-2000  | 25,0             | 1835         | 1700  | 1822-1V    | 1006 0071   |
| T3                | 500- 360   | 3,7              | 735          | 600   | 0732-1V    | 1006 0081   |
| T3                | 1000- 780  | 7,8              | 1230         | 1095  | 1232-1V    | 1006 0091   |
| T3                | 1500-1145  | 11,0             | 1835         | 1700  | 1832-1V    | 1006 0101   |

Schaltbild

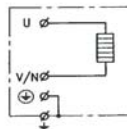

Adresa: ul.Braka Mingovi 18, 7000 Bitola; tel: 047/203-330 ,203 900ul.A.Guslarot.1a 02/329 8 130 Skopje

www.electrolux.com.mk www.elektroluks.com.mk e-mail: elek-palenzo@mt.net.mk





# ЕЛЕКТРОЛУКС Electrolux

Industrija za električni greači, gumeni proizvodi i servis

Electrolux

Ovaj crtež e sopstvenost na Electrolux-Bitola. Bez negovo pismo odobruvanje isfot nesmee da se prepisiva ,umozuva niti kopira bez soglasnost od Electrolux vo sproitivno se snosat posledici vo smisana clenovite 163 i 164 od kivicniot zakon R.M. (povreda na avtorsko pravo)

Electrolux is registered trademark of Elektroluks companies in Macedonia and other countries



### Zum Einschrauben

- Anwendung** HELIOS-Temperaturregler eignen sich zur konstanten Temperaturhaltung von: Wasser, Laugen, Säuren, Beizen, Ölen und anderen Flüssigkeiten, in denen die in der Tabelle aufgeführten Fühler-Werkstoffe beständig sind.
- Aufbau** HELIOS-Temperaturregler bestehen aus dem Einbau-Thermostat, Schaltleistung 16 A, 400 V, einpolig, bei steigender Temperatur öffnend; 6 A, 400 V, bei steigender Temperatur schließend. Fühler mit Mantel aus Messing, vernickelt, Edelstahl W.-Nr. 1.4571 oder Polypropylen, Abdeckhaube aus säure- und temperaturbeständigem Kunststoff, Schutzart IP 65.
- Beschreibung** Bei Temperaturänderung wirkt der Druck im Fühlersystem über eine Membrane auf den Sprungschalter. Die Einstellung des Schaltpunktes erfolgt unter der Abdeckhaube mit Zeiger und Skala durch Drehen der Sollwertspindel. Durch Drehen der Abdeckhaube um 180° kann die Zuleitung axial oder radial angeordnet werden. Die Einbaulage ist beliebig.

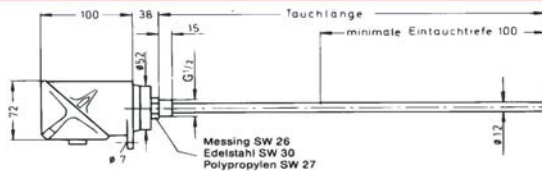

| Skalenbereich<br>von<br>°C      | bis<br>°C | Schalt-<br>differenz<br>K | Tauch-<br>Länge<br>mm | Bestell-Nr.         | Bestell-Nr.             |
|---------------------------------|-----------|---------------------------|-----------------------|---------------------|-------------------------|
| Fühler Ø 12 mm, G 1/2, PN 16    |           |                           |                       | Messing, vernickelt | Edelstahl W.-Nr. 1.4571 |
| 0                               | 120       | 3                         | 200                   | 1201 0061           | 1201 1061               |
| 0                               | 120       | 3                         | 300                   | 1201 0071           | 1201 1071               |
| 0                               | 120       | 3                         | 500                   | 1201 0081           | 1201 1081               |
| 0                               | 120       | 3                         | 1000                  | 1201 0091           | 1201 1091               |
| 100                             | 190       | 5                         | 200                   | 1201 3011           | 1201 4011               |
| 100                             | 190       | 3                         | 200                   | 1201 3021           | 1201 4021               |
| 100                             | 190       | 5                         | 300                   | 1201 3031           | 1201 4031               |
| 100                             | 190       | 5                         | 500                   | 1201 3041           | 1201 4041               |
| 100                             | 190       | 5                         | 1000                  | 1201 3051           | 1201 4051               |
| Fühler Ø 16 mm, G 1/2, drucklos |           |                           |                       | Polypropylen        |                         |
| 0                               | 120       | 3                         | 200                   | 1201 2061           |                         |
| 0                               | 120       | 3                         | 300                   | 1201 2071           |                         |
| 0                               | 120       | 3                         | 500                   | 1201 2081           |                         |
| 0                               | 120       | 3                         | 1000                  | 1201 2091           |                         |



Adresa: ul.Braka Mingovi 18, 7000 Bitola; tel: 047/203-330 ,203 900ul.A.Guslarot.1a 02/329 8 130 Skopje

www.electrolux.com.mk www.elektroluks.com.mk e-mail: elek-palenzo@mt.net.mk





# ЕЛЕКТРОЛУКС Electrolux

Industrija za električni greači, gumeni proizvodi i servis

Ovo je crtež i sopstvenost na ElectroLux-Bitola. Bez negovog pismeno odobrenja isfot nesmee da se prepisiva ,umnozava niti kopira bez soglasnost od ElektroLUKS vo sprotivno se snosat posledici vo smisana clenovite 163 i 164 od kriticniot zakon R.M. (povreda na avtorsko pravo)

Electrolux is registered trademark of ElektroLUKS companies in Macedonia and other countries



Zum Einhängen

**Anwendung**  
HELIOS-Temperaturregler eignen sich zur konstanten Temperaturhaltung von: Wasser, Laugen, Säuren, Beizen, Ölen und anderen Flüssigkeiten in denen die in der Tabelle aufgeführten Fühler-Werkstoffe beständig sind.

**Aufbau**  
HELIOS-Temperaturregler bestehen aus dem Einbau-Thermostat, 16 A, 400 V, einpolig, bei steigender Temperatur öffnend; 6 A , 400 V, bei steigender Temperatur schließend. Fühler mit Mantel aus Titan, Edelstahl W.-Nr. 1.4571 oder Polypropylen, Abdeckhaube aus säure- und temperaturbeständigem Kunststoff, Schutzart IP 65.

**Beschreibung**  
Bei Temperaturänderung wirkt der Druck im Fühlersystem über eine Membrane auf den Sprungschalter. Die Einstellung des Schaltungspunktes erfolgt unter der Abdeckhaube mit Zeiger und Skala durch Drehen der Sollwertspindel.  
Durch Drehen der Abdeckhaube um 180° kann die Zuleitung axial oder radial angeordnet werden.

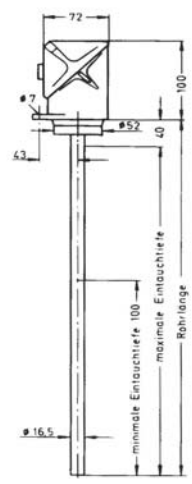

| Skalenbereich von °C bis °C |     | Schalt-differenz K | Tauch-länge mm | Bestell-Nr.             | Bestell-Nr. |
|-----------------------------|-----|--------------------|----------------|-------------------------|-------------|
| Fühler Ø 16 mm              |     |                    |                |                         |             |
| 0                           | 120 | 3                  | 200            | 1202 0061               |             |
| 0                           | 120 | 3                  | 300            | 1202 0071               |             |
| 0                           | 120 | 3                  | 500            | 1202 0081               |             |
| 0                           | 120 | 3                  | 1000           | 1202 0091               |             |
| Fühler Ø 10 mm              |     |                    |                |                         |             |
|                             |     |                    |                | Edelstahl W.-Nr. 1.4571 | Titan       |
| 0                           | 120 | 3                  | 200            | 1202 1061               | 1202 2061   |
| 0                           | 120 | 3                  | 300            | 1202 1071               | 1202 2071   |
| 0                           | 120 | 3                  | 500            | 1202 1081               | 1202 2081   |
| 0                           | 120 | 3                  | 1000           | 1202 1091               | 1202 2091   |
| 100                         | 190 | 5                  | 200            | 1202 3011               | 1202 4011   |
| 100                         | 190 | 3                  | 200            | 1202 3021               | 1202 4021   |
| 100                         | 190 | 5                  | 300            | 1202 3031               | 1202 4031   |
| 100                         | 190 | 5                  | 500            | 1202 3041               | 1202 4041   |
| 100                         | 190 | 5                  | 1000           | 1202 3051               | 1202 4051   |



Adresa: ul.Braka Mingovi 18, 7000 Bitola; tel: 047/203-330 ,203 900ul.A.Guslarot.1a 02/329 8 130 Skopje

www.electrolux.com.mk www.elektroluks.com.mk e-mail: elek-palenzo@mt.net.mk







# ЕЛЕКТРОЛУКС Electrolux

Industrija za elektricni greaci, gumeni proizvodi i servis

Ovaj crtez i sopstvenost na Electrolux-Bifolia. Bez negovo pismeno odobruvanje isfot nesmee da se prepisiva ,umozuva niti kopira bez soglasnost od Electroluks vo sproitivno se snosaj posledici vo smisana clenovite 163 i 164 od kivicniot zakon R.M. (povreda na avtorsko pravo)

Electroluks is registered trademark of Elektroluks companies in Macedonia and other countries

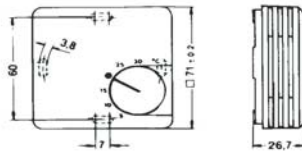

### Raumtemperaturregler IP 30, Außeneinstellung

**Anwendung** Raumtemperaturregler IP 30 eignen sich zur automatischen Konstanthaltung von Lufttemperaturen in Verbindung mit Helios-Raumheizungen. Der Regler ist für die Wandmontage in trockenen Räumen geeignet.

**Aufbau** Raumtemperaturregler IP 30 bestehen aus einem Bimetall-Regler mit 1-poligem Umschaltkontakt und einem Kunststoff-Gehäuse.

**Elektr. Anschluß** Leistungen bis 2000 W zum Anschluß an 230 V können direkt geschaltet werden. Bei höheren Leistungen ist die Zwischenschaltung eines Schützes erforderlich.

**Technische Daten**

|                   |                      |              |  |
|-------------------|----------------------|--------------|--|
| Schutzart         | IP 30                | Anschlußbild |  |
| Schaltelement     | 1-poliger Umschalter | Kühlen       |  |
| Schaltendifferenz | 0,5 K                | Heizen       |  |
| Schaltleistung    | 10 A                 |              |  |
| Spannung          | 230 V ~              |              |  |
| Regelbereich      | - 20° bis + 30° C    |              |  |
| Bestell-Nr.       | 1203 0111            |              |  |

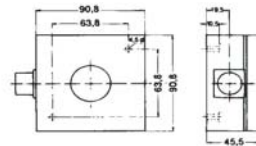
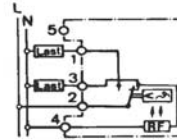

### Raumtemperaturregler IP 54, Inneneinstellung

**Anwendung** Raumtemperaturregler IP 54 eignen sich zur automatischen Konstanthaltung von Lufttemperaturen in Verbindung mit Helios-Raumheizungen. Der Regler ist für die Wandmontage in trockenen, feuchten und staubigen Räumen geeignet.

**Aufbau** Raumtemperaturregler IP 54 bestehen aus einem elektronischen Regler, einem Relais mit 1-poligem Umschaltkontakt und einem Kunststoff-Gehäuse.

**Elektr. Anschluß** Leistungen bis 2000 W zum Anschluß an 230 V können direkt geschaltet werden. Bei höheren Leistungen ist die Zwischenschaltung eines Schützes erforderlich.

**Technische Daten**

|                   |                                     |              |  |
|-------------------|-------------------------------------|--------------|--|
| Schutzart         | IP 54                               | Anschlußbild |  |
| Schaltelement     | 1-poliger Umschalter                | Heizen       |  |
| Schaltendifferenz | 0,5 K                               | Kühlen       |  |
| Schaltleistung    | 10 A                                |              |  |
| Spannung          | 230 V ~                             |              |  |
| Regelbereich      | + 5° bis + 35° C    -15° bis +15° C |              |  |
| Bestell-Nr.       | 1203 0121    1203 0141              |              |  |

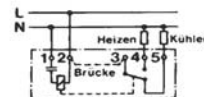

Adresa: ul.Braka Mingovi 18, 7000 Bitola; tel: 047/203-330 ,203 900ul.A.Guslarot.1a 02/329 8 130 Skopje

www.electrolux.com.mk www.elektroluks.com.mk e-mail: elek-palenzo@mt.net.mk





# ЕЛЕКТРОЛУКС Electrolux

Industrija za električni greači, gumeni proizvodi i servis

Ovaj crtež i sopstvenost na Electrolux-Bifolia. Bez negovo pismeno odobruvanje isfot nesmee da se prepisiva ,umnozava niti kopira bez soglasnost od Electroluks vo sproitivno se snosat posledici vo smisana clenovite l63 i l64 od kviviciot zakon R.M. (povreda na avtorsko pravo)

Electroluks is registered trademark of Elektroluks companies in Macedonia and other countries

- Anwendung** Temperaturregelung von unterschiedlichen Heizeinrichtungen zur Erwärmung von Flüssigkeiten, Gasen und festen Körpern.
- Aufbau** Fühler, Kapillarrohr und Membran mit Flüssigkeit gefüllt, Sprungschalter, 1- oder 3polig, bei steigender Temperatur öffnend oder umschaltend (U), Schraubanschlüsse oder Flachstecker, Skala und Sollwertspindel mit Schlitz oder Knebel und Blending (K) für Innen- oder Außeneinstellung.
- Einbau** Fühler in eine **Tauchhülle** oder Bohrung schieben, Schaltkopf mit Abdeckhaube gegen Feuchtigkeit und Berührung schützen.
- Beschreibung** Bei Temperaturänderung wirkt der Druck im Fühlersystem über eine Membran auf den Sprungschalter. Die Einstellung des Schaltpunktes erfolgt mit Zeiger und Skala durch Drehen der Sollwertspindel.

| Skalenbereich von °C                                        | bis °C | Schalt-diff. K | Schaltleistung A | V   | Fühler Länge mm | Ø mm | Pole Anzahl | Typ         | Lagertypen Bestell-Nr. |
|-------------------------------------------------------------|--------|----------------|------------------|-----|-----------------|------|-------------|-------------|------------------------|
| <b>Kapillarrohr-Regler</b>                                  |        |                |                  |     |                 |      |             |             |                        |
| 0                                                           | 120    | 3              | 16(6)            | 400 | 200             | 8    | 1U          | 716 RU-9739 | 1205 1021              |
| 0                                                           | 120    | 3              | 16(6)            | 400 | 500             | 8    | 1U          | 716 RU-9747 | 1205 1031              |
| 0                                                           | 120    | 3              | 16(6)            | 400 | 1000            | 8    | 1U          | 716 RU-9749 | 1205 1041              |
| 100                                                         | 190    | 3              | 16(6)            | 400 | 200             | 8    | 1U          | 716 RU-9746 | 1205 1121              |
| 100                                                         | 190    | 5              | 16(6)            | 400 | 500             | 8    | 1U          | 716 RU-9748 | 1205 1131              |
| 100                                                         | 190    | 5              | 16(6)            | 400 | 1000            | 8    | 1U          | 716 RU-9750 | 1205 1141              |
| -10                                                         | 90     | 5              | 10               | 250 | 1000            | 5    | 1U          | ETHf-2      | 1205 0101              |
| -10                                                         | 90     | 5              | 10               | 250 | 3000            | 5    | 1U          | ETHf-2      | 1205 0141              |
| 0                                                           | 40     | 1,5            | 16(4)            | 400 | 1000            | 6    | 1KU         | 55.13202.02 | 1205 2051              |
| 0                                                           | 85     | 2              | 16               | 400 | 850             | 6    | 1K          | 55.10012.04 | 1205 2011              |
| 0                                                           | 100    | 4              | 16(4)            | 400 | 950             | 6    | 1KU         | 55.13212.29 | 1205 2061              |
| 30                                                          | 110    | 4              | 16               | 400 | 850             | 6    | 1K          | 55.10022.06 | 1205 2021              |
| 60                                                          | 200    | 7              | 16               | 400 | 830             | 6    | 1K          | 55.10032.01 | 1205 2031              |
| 50                                                          | 300    | 7              | 16               | 400 | 850             | 3,3  | 1K          | 55.10062.01 | 1205 2041              |
| 50                                                          | 300    | 10             | 16               | 250 | 850             | 6,6  | 1           | 5019417065  | 1205 2071              |
| 50                                                          | 500    | 15             | 16               | 400 | 850             | 3,9  | 1KU         | 55.13282.02 | 1205 2081              |
| 0                                                           | 85     | 4              | 16               | 400 | 870             | 6    | 3K          | 55.34012.03 | 1205 3011              |
| 30                                                          | 110    | 5              | 16               | 400 | 870             | 6    | 3K          | 55.34022.03 | 1205 3021              |
| 60                                                          | 200    | 7              | 16               | 400 | 870             | 6    | 3K          | 55.34032.01 | 1205 3031              |
| 50                                                          | 300    | 12             | 16               | 400 | 870             | 6    | 3K          | 55.34052.01 | 1205 3041              |
| <b>Kapillarrohr-Doppelthermostat a) Regler b) Begrenzer</b> |        |                |                  |     |                 |      |             |             |                        |
| a) 30(5)                                                    | 85     | 12             | 20               | 400 | 870             | 6    | 3K          | 55.60012.18 | 1205 4061              |
| b) -                                                        | 110    | -              | 20               | 400 | 870             | 6    | 3           |             |                        |
| <b>Stabtemperaturregler</b>                                 |        |                |                  |     |                 |      |             |             |                        |
| 10                                                          | 88     | 9              | 20               | 250 | 178             | 8    | 1           | VK4251      | 1205 5011              |
| 30                                                          | 110    | 9              | 20               | 250 | 178             | 8    | 1           | VK4253      | 1205 5021              |

Zeichnungen auf Anfrage



Adresa: ul.Braka Mingovi 18, 7000 Bitola; tel: 047/203-330 ,203 900ul.A.Guslarot.1a 02/329 8 130 Skopje

www.electrolux.com.mk www.elektroluks.com.mk e-mail: elek-palenzo@mt.net.mk





# ЕЛЕКТРОЛУКС Electrolux

Industrija za električni greači, gumeni proizvodi i servis

Ovaj crtež i sopstvenost na ElectroLux-Bifolia. Bez negovo pismeno odobranje isfot nesmee da se prepisiva ,umnozava niti kopira bez soglasnost od ElectroLux vo sproitivno se snosat posledici vo smisana clenovite l63 i l64 od kivicniot zakon R.M. (povreda na avtorsko pravo)

Electroluks is registered trademark of ElektroLUX companies in Macedonia and other countries

- Anwendung** Temperaturbegrenzung von unterschiedlichen Heizeinrichtungen zur Erwärmung von Flüssigkeiten, Gasen und festen Körpern.
- Aufbau** Fühler, Kapillarrohr und Membran mit Flüssigkeit gefüllt, Sprungschalter 1- oder 3polig, bei steigender Temperatur öffnend. Schraubanschlüsse oder Flachstecker, Skala mit Sollwertspindel oder mit fest eingestellter Abschalttemperatur.
- Einbau** Fühler in eine Tauchhülse oder Bohrung einschieben, Schaltkopf mit Abdeckhaube gegen Feuchtigkeit und Berührung schützen.
- Beschreibung** Bei Temperaturänderung wirkt der Druck im Fühlersystem über eine Membran auf den Sprungschalter. Die Einstellung des Schaltpunktes erfolgt bei einstellbaren Begrenzern mit Zeiger und Skala durch Drehen der Sollwertspindel. Bei Erreichen des Schaltpunktes öffnet der Schalter. Nach Abkühlung des Fühlers kann durch Drücken des Rückstellknopfes der Schalter geschlossen werden.  
Wird die Tauchhülse zur Aufnahme des Fühlers mit dem Heizelement verbunden, so arbeitet der Temperaturbegrenzer als Trockengehschutz. Der Fühler soll an der höchsten Stelle liegen.

| Skalenbereich von °C            | bis °C | Schalt-diff. K | Schaltleistung A | V   | Fühler Länge mm | Ø mm | Pole Anzahl | Typ          | Lagertypen Bestell-Nr. |
|---------------------------------|--------|----------------|------------------|-----|-----------------|------|-------------|--------------|------------------------|
| <b>Kapillarrohr-Begrenzer</b>   |        |                |                  |     |                 |      |             |              |                        |
| 30                              | 110    |                | 10               | 250 | 1000            | 5    | 1           | ETHf-70      | 1206 0011              |
| 30                              | 110    |                | 10               | 250 | 3000            | 5    | 1           | ETHf-70      | 1206 0051              |
| 0                               | 285    | ± 14           | 16               | 250 | 1000            | 4    | 1           | SK4-8680     | 1206 1011              |
| 0                               | 110    | ± 5            | 16               | 250 | 1000            | 6    | 1           | SK4-6953     | 1206 1021              |
| -                               | 60     | - 9            | 16               | 250 | 280             | 6    | 1           | 55.14519.050 | 1206 1031              |
| -                               | 145    | - 25           | 15               | 400 | 203             | 3    | 1           | AFK 1-B      | 1206 2021              |
| -                               | 165    | - 30           | 40               | 400 | 350             | 3    | 3           | AS 3 A-A     | 1206 2031              |
| -                               | 165    | - 30           | 40               | 400 | 500             | 3    | 3           | AS 3 A-A     | 1206 2041              |
| -                               | 165    | - 30           | 40               | 400 | 1000            | 3    | 3           | AS 3 A-A     | 1206 2051              |
| -                               | 115    | - 14           | 16               | 400 | 860             | 6    | 3           | 55.32522.330 | 1206 3031              |
| -                               | 60     | -10            | 16               | 400 | 890             | 6    | 3           | 55.32502.020 | 1206 3041              |
| -                               | 165    |                | 16               | 277 | 480             | 2    | 1           | 10H14-21378  | 1206 4011              |
| -                               | 165    |                | 16               | 277 | 725             | 2    | 1           | 10H14-21379  | 1206 4021              |
| -                               | 165    |                | 16               | 277 | 975             | 2    | 1           | 10H14-21380  | 1206 4031              |
| -                               | 165    |                | 16               | 277 | 1475            | 2    | 1           | 10H14-21381  | 1206 4041              |
| -                               | 165    |                | 16               | 277 | 1975            | 2    | 1           | 10H14-21382  | 1206 4051              |
| -                               | 110    |                | 16               | 277 | 1475            | 2    | 1           | 10H14-212471 | 1206 4061              |
| 60                              | 120    |                | 16               | 250 | 550             | 6,5  | 1U          | 500.481.0500 | 1206 4071              |
| -                               | 220    |                | 16               | 250 | 630             | 6,5  | 1U          | 500.490.0500 | 1206 4081              |
| <b>Stab-Temperaturbegrenzer</b> |        |                |                  |     |                 |      |             |              |                        |
| -                               | 95     | - 15           | 40               | 400 | 263             | 9    | 3           | AI 3-E       | 1206 5011              |
| 40                              | 350    |                | 25               | 400 | 180             | 12   | 1           | EKT 26       | 1206 5021              |

Zeichnungen auf Anfrage



Adresa: ul.Braka Mingovi 18, 7000 Bitola; tel: 047/203-330 ,203 900ul.A.Guslarot.1a 02/329 8 130 Skopje

www.electrolux.com.mk www.elektroluks.com.mk e-mail: elek-palenzo@mt.net.mk







# ЕЛЕКТРОЛУКС Electrolux

Industrija za električni greači, gumeni proizvodi i servis

Electrolux

Ovaj crtež e sopstvenost na Electrolux-Bitola. Bez negovo pismo odobruvanje isfot nesmee da se prepisiva ,umnozava niti kopira bez soglasnost od Electrolux vo sprotivno se snosat posledici vo smisana clenovite 163 i 164 od kivicniot zakon R.M. (povreda na avtorsko pravo)

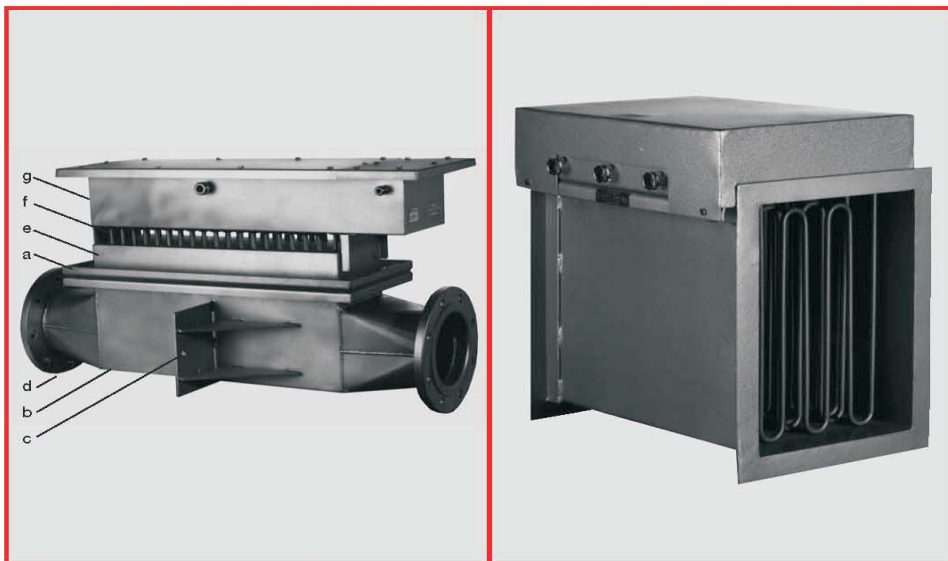

- Anwendung:** Helios-Gaserhitzer dienen der Erwärmung von nicht-explosiven Gasen z. B. Luft, Wasserdampf, Stickstoff usw. auf max. 700 °C, bis zu 0,3 bar Überdruck. Heizlüfter befinden sich auf der Katalogseite 6.7.
- Ausführungen:** a) Flanschplatte zum Einbau in einen bauseitigen, eckigen Kanal oder Umluftofen  
b) Luftkanal zum Anflanschen an einen bauseitigen Lüfter oder Luftkanal  
c) Sonderformen nach Kundenwunsch
- zusätzliche Ausführungen:** d) Lufttrichter zum Anflanschen an Rohrleitungen  
e) Isolierstopfen über oder unter dem Flansch zur Wärmedämmung bei Lufttemperaturen bis 200 °C  
f) Kühlzone zwischen dem Isolierstopfen und dem Anschlußgehäuse, bei Lufttemperaturen über 200 °C  
g) Anschlußgehäuse in IP 65 (Standard IP 30)
- Aufbau:** Flansch und Luftkanal aus verzinktem Stahl oder Edelstahl. Rohrheizkörper 8,4 mm Durchmesser aus Stahl, Edelstahl W.-Nr. 1.4541 oder W.-Nr. 1.4828, in unberippter oder berippter Ausführung. Spannung, Leistung und Schaltgruppen nach Kundenwunsch. Regelung durch Temperatur-Regler, -Begrenzer, PT 100 oder Thermoelemente.
- Zur Ausarbeitung benötigen wir folgende Angaben:
- |                       |                     |
|-----------------------|---------------------|
| zu beheizendes Gas :  | Regelung :          |
| Gasmenge :            | Kanalhöhe :         |
| Eintrittstemperatur : | Kanalbreite :       |
| Austrittstemperatur : | Kanallänge (max.) : |
| Druck :               | Werkstoff :         |
| Leistung :            | Schutzart :         |
| Spannung :            | Stückzahl :         |
| Schaltgruppen :       | sonstige Wünsche :  |

Electrolux is registered trademark of Elektroluks companies in Macedonia and other countries



Adresa: ul.Braka Mingovi 18, 7000 Bitola; tel: 047/203-330 ,203 900ul.A.Guslarot.1a 02/329 8 130 Skopje

www.electrolux.com.mk www.elektroluks.com.mk e-mail: elek-palenzo@mt.net.mk





# ЕЛЕКТРОЛУКС Electrolux

Industrija za električni greači, gumeni proizvodi i servis

Electrolux

Ovo je crtež i sopsštenost na Electrolyuks-Bifolia. Bez negovo pismo odobruvanje isfot nesmee da se prepisuva ,umnozuva niti kopira bez soglasnost od Electrolyuks vo sproitivno se snosat posledici vo smisana clenovite 163 i 164 od kivicniot zakon R.M. (povreda na avtorsko pravo)

Electrolux is registered trademark of Elektrolyuks companies in Macedonia and other countries

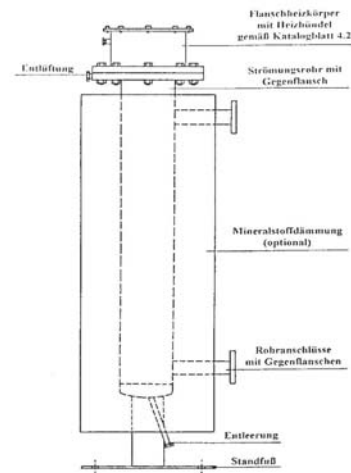
**Anwendung:** Helios-Durchlauferhitzer dienen der Erwärmung von:

- entmineralisiertem Wasser, Leitungs- und Reinstwasser für die Pharmazie, schwach aggressiven Säuren, Laugen und anderen Flüssigkeiten, die die von der HELIOS GmbH verwendeten Edelstähle (siehe Katalogseite 9.6) nicht angreifen
- Schmier-, Heiz-, Härte- und Hydraulikölen, pflanzlichen Ölen, Wasser-Glykol-Gemischen, Emulsionen und anderen Flüssigkeiten, die den Werkstoff Stahl nicht angreifen
- Luft, Stickstoff und anderen nicht explosiven Gasen bis max. 150 °C. Spezielle Luft- und Gaserhitzer befinden sich auf der Katalogseite 13.1.

**Aufbau:** HELIOS-Durchlauferhitzer bestehen aus 2 Komponenten:

- Strömungsrohr mit Gegenflansch, Zu- und Abläufen, Entleerung, Entlüftung und Standfuß (bei waagerechter Aufstellung 2 Füße). Auf Kundenwunsch wird das Strömungsrohr mit einer Mineralstoffdämmung ausgerüstet.
- Flanschheizkörper wie auf der Katalogseite 4.2 beschrieben.

HELIOS-Durchlauferhitzer werden nach „AD 2000“-Merkblättern ohne TÜV-Abnahme gefertigt.

Zur Ausarbeitung benötigen wir folgende Angaben:

|                                    |                      |                     |
|------------------------------------|----------------------|---------------------|
| zu beheizendes Medium :            | Spannung :           |                     |
| Volumenstrom (m <sup>3</sup> /h) : | Regelung :           |                     |
| Eintrittstemperatur :              | Aufstellungsart :    | waagrecht/senkrecht |
| Austrittstemperatur :              | Isolation gewünscht: | ja/nein             |
| Druck :                            | Werkstoff :          |                     |
| Leistung :                         | Stückzahl :          |                     |



Adresa: ul.Braka Mingovi 18, 7000 Bitola; tel: 047/203-330 ,203 900ul.A.Guslarot.1a 02/329 8 130 Skopje

www.electrolux.com.mk www.elektroluks.com.mk e-mail: elek-palenzo@mt.net.mk











# ЕЛЕКТРОЛУКС Electrolux

Industrija za električni greači, gumeni proizvodi i servis

Ovaj crtez i sopstvenost na Electrolux-Bitola. Bez negovo pismeno odobruvanje ishit nesmee da se prepisiva ,umozuava niti kopira bez soglasnost od Electroluks vo sproitivno se snosaf posledici vo smisana clenovite l63 i l64 od kivicniot zakon R.M. (povreda na avtorsko pravo)

Electroluks is registered trademark of Elektroluks companies in Macedonia and other countries

| <p>1.1<br/>G1½ screw-in heating element<br/>Model C/RK/3/G1½</p>                                                                                                   | <p>Application<br/>Direct water heating.</p> <p>Design<br/>3 nickel plated copper tube elements,<br/>35 mm unheated,<br/>G1½ brass nipple,<br/>bright-galvanized steel hood, IP 30 protection system.</p> <p>* See last page</p>                                                                                                                                                                                                           | <p>Model C/RK/3/G1½<br/>with 3 tube elements</p> <table border="1"> <thead> <tr> <th>Imm. length mm approx.</th> <th>Power Watt approx.</th> <th>Order No.</th> </tr> </thead> <tbody> <tr><td>175</td><td>2000</td><td>0101 0071</td></tr> <tr><td>230</td><td>3000</td><td>0101 0081</td></tr> <tr><td>330</td><td>4500</td><td>0101 0091</td></tr> <tr><td>405</td><td>6000</td><td>0101 0101</td></tr> <tr><td>520</td><td>7500</td><td>0101 0111</td></tr> <tr><td>620</td><td>9000</td><td>0101 0121</td></tr> <tr><td>770</td><td>12000</td><td>0101 0131</td></tr> </tbody> </table>                                                                                                                                                                                                                                                                                  |                        |                     | Imm. length mm approx. | Power Watt approx.   | Order No.           | 175                                          | 2000 | 0101 0071 | 230       | 3000      | 0101 0081 | 330                 | 4500      | 0101 0091 | 405       | 6000 | 0101 0101 | 520       | 7500      | 0101 0111 | 620 | 9000 | 0101 0121 | 770       | 12000     | 0101 0131 |      |           |           |           |      |           |           |           |           |     |       |           |           |           |
|-----------------------------------------------------------------------------------------------------------------------------------------------------------------------------------------------------------------------------------------------------|--------------------------------------------------------------------------------------------------------------------------------------------------------------------------------------------------------------------------------------------------------------------------------------------------------------------------------------------------------------------------------------------------------------------------------------------|-------------------------------------------------------------------------------------------------------------------------------------------------------------------------------------------------------------------------------------------------------------------------------------------------------------------------------------------------------------------------------------------------------------------------------------------------------------------------------------------------------------------------------------------------------------------------------------------------------------------------------------------------------------------------------------------------------------------------------------------------------------------------------------------------------------------------------------------------------------------------------|------------------------|---------------------|------------------------|----------------------|---------------------|----------------------------------------------|------|-----------|-----------|-----------|-----------|---------------------|-----------|-----------|-----------|------|-----------|-----------|-----------|-----------|-----|------|-----------|-----------|-----------|-----------|------|-----------|-----------|-----------|------|-----------|-----------|-----------|-----------|-----|-------|-----------|-----------|-----------|
| Imm. length mm approx.                                                                                                                                                                                                                              | Power Watt approx.                                                                                                                                                                                                                                                                                                                                                                                                                         | Order No.                                                                                                                                                                                                                                                                                                                                                                                                                                                                                                                                                                                                                                                                                                                                                                                                                                                                     |                        |                     |                        |                      |                     |                                              |      |           |           |           |           |                     |           |           |           |      |           |           |           |           |     |      |           |           |           |           |      |           |           |           |      |           |           |           |           |     |       |           |           |           |
| 175                                                                                                                                                                                                                                                 | 2000                                                                                                                                                                                                                                                                                                                                                                                                                                       | 0101 0071                                                                                                                                                                                                                                                                                                                                                                                                                                                                                                                                                                                                                                                                                                                                                                                                                                                                     |                        |                     |                        |                      |                     |                                              |      |           |           |           |           |                     |           |           |           |      |           |           |           |           |     |      |           |           |           |           |      |           |           |           |      |           |           |           |           |     |       |           |           |           |
| 230                                                                                                                                                                                                                                                 | 3000                                                                                                                                                                                                                                                                                                                                                                                                                                       | 0101 0081                                                                                                                                                                                                                                                                                                                                                                                                                                                                                                                                                                                                                                                                                                                                                                                                                                                                     |                        |                     |                        |                      |                     |                                              |      |           |           |           |           |                     |           |           |           |      |           |           |           |           |     |      |           |           |           |           |      |           |           |           |      |           |           |           |           |     |       |           |           |           |
| 330                                                                                                                                                                                                                                                 | 4500                                                                                                                                                                                                                                                                                                                                                                                                                                       | 0101 0091                                                                                                                                                                                                                                                                                                                                                                                                                                                                                                                                                                                                                                                                                                                                                                                                                                                                     |                        |                     |                        |                      |                     |                                              |      |           |           |           |           |                     |           |           |           |      |           |           |           |           |     |      |           |           |           |           |      |           |           |           |      |           |           |           |           |     |       |           |           |           |
| 405                                                                                                                                                                                                                                                 | 6000                                                                                                                                                                                                                                                                                                                                                                                                                                       | 0101 0101                                                                                                                                                                                                                                                                                                                                                                                                                                                                                                                                                                                                                                                                                                                                                                                                                                                                     |                        |                     |                        |                      |                     |                                              |      |           |           |           |           |                     |           |           |           |      |           |           |           |           |     |      |           |           |           |           |      |           |           |           |      |           |           |           |           |     |       |           |           |           |
| 520                                                                                                                                                                                                                                                 | 7500                                                                                                                                                                                                                                                                                                                                                                                                                                       | 0101 0111                                                                                                                                                                                                                                                                                                                                                                                                                                                                                                                                                                                                                                                                                                                                                                                                                                                                     |                        |                     |                        |                      |                     |                                              |      |           |           |           |           |                     |           |           |           |      |           |           |           |           |     |      |           |           |           |           |      |           |           |           |      |           |           |           |           |     |       |           |           |           |
| 620                                                                                                                                                                                                                                                 | 9000                                                                                                                                                                                                                                                                                                                                                                                                                                       | 0101 0121                                                                                                                                                                                                                                                                                                                                                                                                                                                                                                                                                                                                                                                                                                                                                                                                                                                                     |                        |                     |                        |                      |                     |                                              |      |           |           |           |           |                     |           |           |           |      |           |           |           |           |     |      |           |           |           |           |      |           |           |           |      |           |           |           |           |     |       |           |           |           |
| 770                                                                                                                                                                                                                                                 | 12000                                                                                                                                                                                                                                                                                                                                                                                                                                      | 0101 0131                                                                                                                                                                                                                                                                                                                                                                                                                                                                                                                                                                                                                                                                                                                                                                                                                                                                     |                        |                     |                        |                      |                     |                                              |      |           |           |           |           |                     |           |           |           |      |           |           |           |           |     |      |           |           |           |           |      |           |           |           |      |           |           |           |           |     |       |           |           |           |
| <p>1.2<br/>G1½ screw-in heating element<br/>with thermostat, internally regulated<br/>Model C/Th/RK/3/G1½</p>                                                     | <p>Application<br/>Direct water heating.</p> <p>Design<br/>3 nickel plated copper tube elements,<br/>35 mm unheated,<br/>G1½ brass nipple,<br/>thermostat 0 to 120°C, differential gap 3 K,<br/>switching power 16 A to 400 Volt, 1 pin,<br/>bright-galvanized steel hood, IP 30 protection system.</p> <p>* See last page</p>                                                                                                             | <table border="1"> <thead> <tr> <th>Imm. length mm approx.</th> <th>Power Watt approx.</th> <th>Order No.</th> </tr> </thead> <tbody> <tr><td>175</td><td>2000</td><td>0102 0011</td></tr> <tr><td>230</td><td>3000</td><td>0102 0021</td></tr> <tr><td>330</td><td>4500</td><td>0102 0031</td></tr> <tr><td>405</td><td>6000</td><td>0102 0041</td></tr> <tr><td>520</td><td>7500</td><td>0102 0051</td></tr> <tr><td>620</td><td>9000</td><td>0102 0061</td></tr> <tr><td>770</td><td>12000</td><td>0102 0071</td></tr> </tbody> </table>                                                                                                                                                                                                                                                                                                                                   |                        |                     | Imm. length mm approx. | Power Watt approx.   | Order No.           | 175                                          | 2000 | 0102 0011 | 230       | 3000      | 0102 0021 | 330                 | 4500      | 0102 0031 | 405       | 6000 | 0102 0041 | 520       | 7500      | 0102 0051 | 620 | 9000 | 0102 0061 | 770       | 12000     | 0102 0071 |      |           |           |           |      |           |           |           |           |     |       |           |           |           |
| Imm. length mm approx.                                                                                                                                                                                                                              | Power Watt approx.                                                                                                                                                                                                                                                                                                                                                                                                                         | Order No.                                                                                                                                                                                                                                                                                                                                                                                                                                                                                                                                                                                                                                                                                                                                                                                                                                                                     |                        |                     |                        |                      |                     |                                              |      |           |           |           |           |                     |           |           |           |      |           |           |           |           |     |      |           |           |           |           |      |           |           |           |      |           |           |           |           |     |       |           |           |           |
| 175                                                                                                                                                                                                                                                 | 2000                                                                                                                                                                                                                                                                                                                                                                                                                                       | 0102 0011                                                                                                                                                                                                                                                                                                                                                                                                                                                                                                                                                                                                                                                                                                                                                                                                                                                                     |                        |                     |                        |                      |                     |                                              |      |           |           |           |           |                     |           |           |           |      |           |           |           |           |     |      |           |           |           |           |      |           |           |           |      |           |           |           |           |     |       |           |           |           |
| 230                                                                                                                                                                                                                                                 | 3000                                                                                                                                                                                                                                                                                                                                                                                                                                       | 0102 0021                                                                                                                                                                                                                                                                                                                                                                                                                                                                                                                                                                                                                                                                                                                                                                                                                                                                     |                        |                     |                        |                      |                     |                                              |      |           |           |           |           |                     |           |           |           |      |           |           |           |           |     |      |           |           |           |           |      |           |           |           |      |           |           |           |           |     |       |           |           |           |
| 330                                                                                                                                                                                                                                                 | 4500                                                                                                                                                                                                                                                                                                                                                                                                                                       | 0102 0031                                                                                                                                                                                                                                                                                                                                                                                                                                                                                                                                                                                                                                                                                                                                                                                                                                                                     |                        |                     |                        |                      |                     |                                              |      |           |           |           |           |                     |           |           |           |      |           |           |           |           |     |      |           |           |           |           |      |           |           |           |      |           |           |           |           |     |       |           |           |           |
| 405                                                                                                                                                                                                                                                 | 6000                                                                                                                                                                                                                                                                                                                                                                                                                                       | 0102 0041                                                                                                                                                                                                                                                                                                                                                                                                                                                                                                                                                                                                                                                                                                                                                                                                                                                                     |                        |                     |                        |                      |                     |                                              |      |           |           |           |           |                     |           |           |           |      |           |           |           |           |     |      |           |           |           |           |      |           |           |           |      |           |           |           |           |     |       |           |           |           |
| 520                                                                                                                                                                                                                                                 | 7500                                                                                                                                                                                                                                                                                                                                                                                                                                       | 0102 0051                                                                                                                                                                                                                                                                                                                                                                                                                                                                                                                                                                                                                                                                                                                                                                                                                                                                     |                        |                     |                        |                      |                     |                                              |      |           |           |           |           |                     |           |           |           |      |           |           |           |           |     |      |           |           |           |           |      |           |           |           |      |           |           |           |           |     |       |           |           |           |
| 620                                                                                                                                                                                                                                                 | 9000                                                                                                                                                                                                                                                                                                                                                                                                                                       | 0102 0061                                                                                                                                                                                                                                                                                                                                                                                                                                                                                                                                                                                                                                                                                                                                                                                                                                                                     |                        |                     |                        |                      |                     |                                              |      |           |           |           |           |                     |           |           |           |      |           |           |           |           |     |      |           |           |           |           |      |           |           |           |      |           |           |           |           |     |       |           |           |           |
| 770                                                                                                                                                                                                                                                 | 12000                                                                                                                                                                                                                                                                                                                                                                                                                                      | 0102 0071                                                                                                                                                                                                                                                                                                                                                                                                                                                                                                                                                                                                                                                                                                                                                                                                                                                                     |                        |                     |                        |                      |                     |                                              |      |           |           |           |           |                     |           |           |           |      |           |           |           |           |     |      |           |           |           |           |      |           |           |           |      |           |           |           |           |     |       |           |           |           |
| <p>1.3<br/>G1¼, G1½, G2 screw-in heating element<br/>with thermostat, externally regulated<br/>Model C/Th/a/RK/3/G1¼<br/>C/Th/a/RK/3/G1½<br/>C/Th/a/RK/3/G2</p>  | <p>Application<br/>Direct water heating.</p> <p>Design<br/>3 nickel plated copper tube elements,<br/>35 mm unheated,<br/>G1¼, G1½, G2 brass nipple,<br/>thermostat 30 to 110°C, differential gap 5 K,<br/>switching power 16 A to 400 Volt,<br/>steel hood, varnished, IP 30 protection system.</p> <p>* See last page</p>                                                                                                                 | <table border="1"> <thead> <tr> <th>Imm. length mm approx.</th> <th>Power Watt approx.</th> <th>Order No. Thread G1¼</th> <th>Order No. Thread G1½</th> <th>Order No. Thread G2</th> </tr> </thead> <tbody> <tr><td>175</td><td>2000</td><td>0103 1011</td><td>0103 0011</td><td>0103 2011</td></tr> <tr><td>230</td><td>3000</td><td>0103 1021</td><td>0103 0021</td><td>0103 2021</td></tr> <tr><td>330</td><td>4500</td><td>0103 1031</td><td>0103 0031</td><td>0103 2031</td></tr> <tr><td>405</td><td>6000</td><td>0103 1041</td><td>0103 0041</td><td>0103 2041</td></tr> <tr><td>520</td><td>7500</td><td>0103 1051</td><td>0103 0051</td><td>0103 2051</td></tr> <tr><td>620</td><td>9000</td><td>0103 1061</td><td>0103 0061</td><td>0103 2061</td></tr> <tr><td>770</td><td>12000</td><td>0103 1071</td><td>0103 0071</td><td>0103 2071</td></tr> </tbody> </table> | Imm. length mm approx. | Power Watt approx.  | Order No. Thread G1¼   | Order No. Thread G1½ | Order No. Thread G2 | 175                                          | 2000 | 0103 1011 | 0103 0011 | 0103 2011 | 230       | 3000                | 0103 1021 | 0103 0021 | 0103 2021 | 330  | 4500      | 0103 1031 | 0103 0031 | 0103 2031 | 405 | 6000 | 0103 1041 | 0103 0041 | 0103 2041 | 520       | 7500 | 0103 1051 | 0103 0051 | 0103 2051 | 620  | 9000      | 0103 1061 | 0103 0061 | 0103 2061 | 770 | 12000 | 0103 1071 | 0103 0071 | 0103 2071 |
| Imm. length mm approx.                                                                                                                                                                                                                              | Power Watt approx.                                                                                                                                                                                                                                                                                                                                                                                                                         | Order No. Thread G1¼                                                                                                                                                                                                                                                                                                                                                                                                                                                                                                                                                                                                                                                                                                                                                                                                                                                          | Order No. Thread G1½   | Order No. Thread G2 |                        |                      |                     |                                              |      |           |           |           |           |                     |           |           |           |      |           |           |           |           |     |      |           |           |           |           |      |           |           |           |      |           |           |           |           |     |       |           |           |           |
| 175                                                                                                                                                                                                                                                 | 2000                                                                                                                                                                                                                                                                                                                                                                                                                                       | 0103 1011                                                                                                                                                                                                                                                                                                                                                                                                                                                                                                                                                                                                                                                                                                                                                                                                                                                                     | 0103 0011              | 0103 2011           |                        |                      |                     |                                              |      |           |           |           |           |                     |           |           |           |      |           |           |           |           |     |      |           |           |           |           |      |           |           |           |      |           |           |           |           |     |       |           |           |           |
| 230                                                                                                                                                                                                                                                 | 3000                                                                                                                                                                                                                                                                                                                                                                                                                                       | 0103 1021                                                                                                                                                                                                                                                                                                                                                                                                                                                                                                                                                                                                                                                                                                                                                                                                                                                                     | 0103 0021              | 0103 2021           |                        |                      |                     |                                              |      |           |           |           |           |                     |           |           |           |      |           |           |           |           |     |      |           |           |           |           |      |           |           |           |      |           |           |           |           |     |       |           |           |           |
| 330                                                                                                                                                                                                                                                 | 4500                                                                                                                                                                                                                                                                                                                                                                                                                                       | 0103 1031                                                                                                                                                                                                                                                                                                                                                                                                                                                                                                                                                                                                                                                                                                                                                                                                                                                                     | 0103 0031              | 0103 2031           |                        |                      |                     |                                              |      |           |           |           |           |                     |           |           |           |      |           |           |           |           |     |      |           |           |           |           |      |           |           |           |      |           |           |           |           |     |       |           |           |           |
| 405                                                                                                                                                                                                                                                 | 6000                                                                                                                                                                                                                                                                                                                                                                                                                                       | 0103 1041                                                                                                                                                                                                                                                                                                                                                                                                                                                                                                                                                                                                                                                                                                                                                                                                                                                                     | 0103 0041              | 0103 2041           |                        |                      |                     |                                              |      |           |           |           |           |                     |           |           |           |      |           |           |           |           |     |      |           |           |           |           |      |           |           |           |      |           |           |           |           |     |       |           |           |           |
| 520                                                                                                                                                                                                                                                 | 7500                                                                                                                                                                                                                                                                                                                                                                                                                                       | 0103 1051                                                                                                                                                                                                                                                                                                                                                                                                                                                                                                                                                                                                                                                                                                                                                                                                                                                                     | 0103 0051              | 0103 2051           |                        |                      |                     |                                              |      |           |           |           |           |                     |           |           |           |      |           |           |           |           |     |      |           |           |           |           |      |           |           |           |      |           |           |           |           |     |       |           |           |           |
| 620                                                                                                                                                                                                                                                 | 9000                                                                                                                                                                                                                                                                                                                                                                                                                                       | 0103 1061                                                                                                                                                                                                                                                                                                                                                                                                                                                                                                                                                                                                                                                                                                                                                                                                                                                                     | 0103 0061              | 0103 2061           |                        |                      |                     |                                              |      |           |           |           |           |                     |           |           |           |      |           |           |           |           |     |      |           |           |           |           |      |           |           |           |      |           |           |           |           |     |       |           |           |           |
| 770                                                                                                                                                                                                                                                 | 12000                                                                                                                                                                                                                                                                                                                                                                                                                                      | 0103 1071                                                                                                                                                                                                                                                                                                                                                                                                                                                                                                                                                                                                                                                                                                                                                                                                                                                                     | 0103 0071              | 0103 2071           |                        |                      |                     |                                              |      |           |           |           |           |                     |           |           |           |      |           |           |           |           |     |      |           |           |           |           |      |           |           |           |      |           |           |           |           |     |       |           |           |           |
| <p>1.4<br/>G1½ screw-in heating element<br/>with run-dry protection<br/>Model C/RK/TRO/3/G1½</p>                                                                 | <p>Application<br/>Direct water heating.</p> <p>Design<br/>3 nickel plated copper tube elements,<br/>45 mm unheated,<br/>G1½ brass nipple,<br/>bright-galvanized steel hood, IP 30 protection system,<br/>run-dry protection, operating temperature 165°C (-30 K).</p> <p>* See last page</p>                                                                                                                                              | <table border="1"> <thead> <tr> <th>Imm. length mm approx.</th> <th>Power Watt approx.</th> <th>Order No.</th> </tr> </thead> <tbody> <tr><td>190</td><td>2000</td><td>0104 0011</td></tr> <tr><td>245</td><td>3000</td><td>0104 0021</td></tr> <tr><td>345</td><td>4500</td><td>0104 0031</td></tr> <tr><td>420</td><td>6000</td><td>0104 0041</td></tr> <tr><td>535</td><td>7500</td><td>0104 0051</td></tr> <tr><td>635</td><td>9000</td><td>0104 0061</td></tr> <tr><td>785</td><td>12000</td><td>0104 0071</td></tr> </tbody> </table>                                                                                                                                                                                                                                                                                                                                   |                        |                     | Imm. length mm approx. | Power Watt approx.   | Order No.           | 190                                          | 2000 | 0104 0011 | 245       | 3000      | 0104 0021 | 345                 | 4500      | 0104 0031 | 420       | 6000 | 0104 0041 | 535       | 7500      | 0104 0051 | 635 | 9000 | 0104 0061 | 785       | 12000     | 0104 0071 |      |           |           |           |      |           |           |           |           |     |       |           |           |           |
| Imm. length mm approx.                                                                                                                                                                                                                              | Power Watt approx.                                                                                                                                                                                                                                                                                                                                                                                                                         | Order No.                                                                                                                                                                                                                                                                                                                                                                                                                                                                                                                                                                                                                                                                                                                                                                                                                                                                     |                        |                     |                        |                      |                     |                                              |      |           |           |           |           |                     |           |           |           |      |           |           |           |           |     |      |           |           |           |           |      |           |           |           |      |           |           |           |           |     |       |           |           |           |
| 190                                                                                                                                                                                                                                                 | 2000                                                                                                                                                                                                                                                                                                                                                                                                                                       | 0104 0011                                                                                                                                                                                                                                                                                                                                                                                                                                                                                                                                                                                                                                                                                                                                                                                                                                                                     |                        |                     |                        |                      |                     |                                              |      |           |           |           |           |                     |           |           |           |      |           |           |           |           |     |      |           |           |           |           |      |           |           |           |      |           |           |           |           |     |       |           |           |           |
| 245                                                                                                                                                                                                                                                 | 3000                                                                                                                                                                                                                                                                                                                                                                                                                                       | 0104 0021                                                                                                                                                                                                                                                                                                                                                                                                                                                                                                                                                                                                                                                                                                                                                                                                                                                                     |                        |                     |                        |                      |                     |                                              |      |           |           |           |           |                     |           |           |           |      |           |           |           |           |     |      |           |           |           |           |      |           |           |           |      |           |           |           |           |     |       |           |           |           |
| 345                                                                                                                                                                                                                                                 | 4500                                                                                                                                                                                                                                                                                                                                                                                                                                       | 0104 0031                                                                                                                                                                                                                                                                                                                                                                                                                                                                                                                                                                                                                                                                                                                                                                                                                                                                     |                        |                     |                        |                      |                     |                                              |      |           |           |           |           |                     |           |           |           |      |           |           |           |           |     |      |           |           |           |           |      |           |           |           |      |           |           |           |           |     |       |           |           |           |
| 420                                                                                                                                                                                                                                                 | 6000                                                                                                                                                                                                                                                                                                                                                                                                                                       | 0104 0041                                                                                                                                                                                                                                                                                                                                                                                                                                                                                                                                                                                                                                                                                                                                                                                                                                                                     |                        |                     |                        |                      |                     |                                              |      |           |           |           |           |                     |           |           |           |      |           |           |           |           |     |      |           |           |           |           |      |           |           |           |      |           |           |           |           |     |       |           |           |           |
| 535                                                                                                                                                                                                                                                 | 7500                                                                                                                                                                                                                                                                                                                                                                                                                                       | 0104 0051                                                                                                                                                                                                                                                                                                                                                                                                                                                                                                                                                                                                                                                                                                                                                                                                                                                                     |                        |                     |                        |                      |                     |                                              |      |           |           |           |           |                     |           |           |           |      |           |           |           |           |     |      |           |           |           |           |      |           |           |           |      |           |           |           |           |     |       |           |           |           |
| 635                                                                                                                                                                                                                                                 | 9000                                                                                                                                                                                                                                                                                                                                                                                                                                       | 0104 0061                                                                                                                                                                                                                                                                                                                                                                                                                                                                                                                                                                                                                                                                                                                                                                                                                                                                     |                        |                     |                        |                      |                     |                                              |      |           |           |           |           |                     |           |           |           |      |           |           |           |           |     |      |           |           |           |           |      |           |           |           |      |           |           |           |           |     |       |           |           |           |
| 785                                                                                                                                                                                                                                                 | 12000                                                                                                                                                                                                                                                                                                                                                                                                                                      | 0104 0071                                                                                                                                                                                                                                                                                                                                                                                                                                                                                                                                                                                                                                                                                                                                                                                                                                                                     |                        |                     |                        |                      |                     |                                              |      |           |           |           |           |                     |           |           |           |      |           |           |           |           |     |      |           |           |           |           |      |           |           |           |      |           |           |           |           |     |       |           |           |           |
| <p>1.6<br/>G1½ screw-in heating element<br/>with thermostat, internally regulated<br/>Model C/Th//INC/1/G1½<br/>C/Th//INC/3/G1½</p>                              | <p>Application<br/>Direct heating of <b>domestic hot water</b> in steel enameled pressure-type storage water heaters with active anode, and other storage heaters except stainless steel.</p> <p>Design<br/>1 or 3 tube elements of special material,<br/>80 mm unheated, G1½ brass nipple,<br/>thermostat 0 to +120°C,<br/>bright-galvanized steel hood, IP 30 protection system.</p> <p>* See last page</p>                              | <table border="1"> <thead> <tr> <th>Imm. length mm approx.</th> <th>Power Watt approx.</th> <th>Order No.</th> </tr> </thead> <tbody> <tr> <td colspan="3">C/Th//INC/1/G1½ to 2000 Watt, 230 V only</td> </tr> <tr><td>480</td><td>2000</td><td>0106 0011</td></tr> <tr> <td colspan="3">C/Th//INC/3/G1½</td> </tr> <tr><td>450</td><td>3000</td><td>0106 0021</td></tr> <tr><td>600</td><td>4500</td><td>0106 0031</td></tr> <tr><td>600</td><td>6000</td><td>0106 0041</td></tr> <tr><td>700</td><td>9000</td><td>0106 0051</td></tr> <tr><td>700</td><td>7500</td><td>0106 0061</td></tr> <tr><td>800</td><td>9000</td><td>0106 0071</td></tr> </tbody> </table>                                                                                                                                                                                                           |                        |                     | Imm. length mm approx. | Power Watt approx.   | Order No.           | C/Th//INC/1/G1½ to 2000 Watt, 230 V only     |      |           | 480       | 2000      | 0106 0011 | C/Th//INC/3/G1½     |           |           | 450       | 3000 | 0106 0021 | 600       | 4500      | 0106 0031 | 600 | 6000 | 0106 0041 | 700       | 9000      | 0106 0051 | 700  | 7500      | 0106 0061 | 800       | 9000 | 0106 0071 |           |           |           |     |       |           |           |           |
| Imm. length mm approx.                                                                                                                                                                                                                              | Power Watt approx.                                                                                                                                                                                                                                                                                                                                                                                                                         | Order No.                                                                                                                                                                                                                                                                                                                                                                                                                                                                                                                                                                                                                                                                                                                                                                                                                                                                     |                        |                     |                        |                      |                     |                                              |      |           |           |           |           |                     |           |           |           |      |           |           |           |           |     |      |           |           |           |           |      |           |           |           |      |           |           |           |           |     |       |           |           |           |
| C/Th//INC/1/G1½ to 2000 Watt, 230 V only                                                                                                                                                                                                            |                                                                                                                                                                                                                                                                                                                                                                                                                                            |                                                                                                                                                                                                                                                                                                                                                                                                                                                                                                                                                                                                                                                                                                                                                                                                                                                                               |                        |                     |                        |                      |                     |                                              |      |           |           |           |           |                     |           |           |           |      |           |           |           |           |     |      |           |           |           |           |      |           |           |           |      |           |           |           |           |     |       |           |           |           |
| 480                                                                                                                                                                                                                                                 | 2000                                                                                                                                                                                                                                                                                                                                                                                                                                       | 0106 0011                                                                                                                                                                                                                                                                                                                                                                                                                                                                                                                                                                                                                                                                                                                                                                                                                                                                     |                        |                     |                        |                      |                     |                                              |      |           |           |           |           |                     |           |           |           |      |           |           |           |           |     |      |           |           |           |           |      |           |           |           |      |           |           |           |           |     |       |           |           |           |
| C/Th//INC/3/G1½                                                                                                                                                                                                                                     |                                                                                                                                                                                                                                                                                                                                                                                                                                            |                                                                                                                                                                                                                                                                                                                                                                                                                                                                                                                                                                                                                                                                                                                                                                                                                                                                               |                        |                     |                        |                      |                     |                                              |      |           |           |           |           |                     |           |           |           |      |           |           |           |           |     |      |           |           |           |           |      |           |           |           |      |           |           |           |           |     |       |           |           |           |
| 450                                                                                                                                                                                                                                                 | 3000                                                                                                                                                                                                                                                                                                                                                                                                                                       | 0106 0021                                                                                                                                                                                                                                                                                                                                                                                                                                                                                                                                                                                                                                                                                                                                                                                                                                                                     |                        |                     |                        |                      |                     |                                              |      |           |           |           |           |                     |           |           |           |      |           |           |           |           |     |      |           |           |           |           |      |           |           |           |      |           |           |           |           |     |       |           |           |           |
| 600                                                                                                                                                                                                                                                 | 4500                                                                                                                                                                                                                                                                                                                                                                                                                                       | 0106 0031                                                                                                                                                                                                                                                                                                                                                                                                                                                                                                                                                                                                                                                                                                                                                                                                                                                                     |                        |                     |                        |                      |                     |                                              |      |           |           |           |           |                     |           |           |           |      |           |           |           |           |     |      |           |           |           |           |      |           |           |           |      |           |           |           |           |     |       |           |           |           |
| 600                                                                                                                                                                                                                                                 | 6000                                                                                                                                                                                                                                                                                                                                                                                                                                       | 0106 0041                                                                                                                                                                                                                                                                                                                                                                                                                                                                                                                                                                                                                                                                                                                                                                                                                                                                     |                        |                     |                        |                      |                     |                                              |      |           |           |           |           |                     |           |           |           |      |           |           |           |           |     |      |           |           |           |           |      |           |           |           |      |           |           |           |           |     |       |           |           |           |
| 700                                                                                                                                                                                                                                                 | 9000                                                                                                                                                                                                                                                                                                                                                                                                                                       | 0106 0051                                                                                                                                                                                                                                                                                                                                                                                                                                                                                                                                                                                                                                                                                                                                                                                                                                                                     |                        |                     |                        |                      |                     |                                              |      |           |           |           |           |                     |           |           |           |      |           |           |           |           |     |      |           |           |           |           |      |           |           |           |      |           |           |           |           |     |       |           |           |           |
| 700                                                                                                                                                                                                                                                 | 7500                                                                                                                                                                                                                                                                                                                                                                                                                                       | 0106 0061                                                                                                                                                                                                                                                                                                                                                                                                                                                                                                                                                                                                                                                                                                                                                                                                                                                                     |                        |                     |                        |                      |                     |                                              |      |           |           |           |           |                     |           |           |           |      |           |           |           |           |     |      |           |           |           |           |      |           |           |           |      |           |           |           |           |     |       |           |           |           |
| 800                                                                                                                                                                                                                                                 | 9000                                                                                                                                                                                                                                                                                                                                                                                                                                       | 0106 0071                                                                                                                                                                                                                                                                                                                                                                                                                                                                                                                                                                                                                                                                                                                                                                                                                                                                     |                        |                     |                        |                      |                     |                                              |      |           |           |           |           |                     |           |           |           |      |           |           |           |           |     |      |           |           |           |           |      |           |           |           |      |           |           |           |           |     |       |           |           |           |
| <p>1.7<br/>G1½ screw-in heating element<br/>with double thermostat, internally regulated<br/>Model C/Th/STB//INC/1/G1½<br/>C/Th/STB//INC/3/G1½</p>               | <p>Application<br/>Direct heating of <b>domestic hot water</b> in steel enameled pressure-type storage water heaters with active anode, and other storage heaters except stainless steel.</p> <p>Design<br/>1 or 3 tube elements of special material,<br/>80 mm unheated, G1½ brass nipple,<br/>steel hood, IP 30 protection system, varnished,<br/>double thermostat with 5-85°C controller and 110°C limiter.</p> <p>* See last page</p> | <table border="1"> <thead> <tr> <th>Imm. length mm approx.</th> <th>Power Watt approx.</th> <th>Order No.</th> </tr> </thead> <tbody> <tr> <td colspan="3">C/Th/STB//INC/1/G1½ to 2000 Watt, 230 V only</td> </tr> <tr><td>480</td><td>2000</td><td>0107 0011</td></tr> <tr> <td colspan="3">C/Th/STB//INC/3/G1½</td> </tr> <tr><td>450</td><td>3000</td><td>0107 0021</td></tr> <tr><td>600</td><td>4500</td><td>0107 0031</td></tr> <tr><td>600</td><td>6000</td><td>0107 0041</td></tr> <tr><td>700</td><td>9000</td><td>0107 0051</td></tr> <tr><td>700</td><td>7500</td><td>0107 0061</td></tr> <tr><td>800</td><td>9000</td><td>0107 0071</td></tr> </tbody> </table>                                                                                                                                                                                                   |                        |                     | Imm. length mm approx. | Power Watt approx.   | Order No.           | C/Th/STB//INC/1/G1½ to 2000 Watt, 230 V only |      |           | 480       | 2000      | 0107 0011 | C/Th/STB//INC/3/G1½ |           |           | 450       | 3000 | 0107 0021 | 600       | 4500      | 0107 0031 | 600 | 6000 | 0107 0041 | 700       | 9000      | 0107 0051 | 700  | 7500      | 0107 0061 | 800       | 9000 | 0107 0071 |           |           |           |     |       |           |           |           |
| Imm. length mm approx.                                                                                                                                                                                                                              | Power Watt approx.                                                                                                                                                                                                                                                                                                                                                                                                                         | Order No.                                                                                                                                                                                                                                                                                                                                                                                                                                                                                                                                                                                                                                                                                                                                                                                                                                                                     |                        |                     |                        |                      |                     |                                              |      |           |           |           |           |                     |           |           |           |      |           |           |           |           |     |      |           |           |           |           |      |           |           |           |      |           |           |           |           |     |       |           |           |           |
| C/Th/STB//INC/1/G1½ to 2000 Watt, 230 V only                                                                                                                                                                                                        |                                                                                                                                                                                                                                                                                                                                                                                                                                            |                                                                                                                                                                                                                                                                                                                                                                                                                                                                                                                                                                                                                                                                                                                                                                                                                                                                               |                        |                     |                        |                      |                     |                                              |      |           |           |           |           |                     |           |           |           |      |           |           |           |           |     |      |           |           |           |           |      |           |           |           |      |           |           |           |           |     |       |           |           |           |
| 480                                                                                                                                                                                                                                                 | 2000                                                                                                                                                                                                                                                                                                                                                                                                                                       | 0107 0011                                                                                                                                                                                                                                                                                                                                                                                                                                                                                                                                                                                                                                                                                                                                                                                                                                                                     |                        |                     |                        |                      |                     |                                              |      |           |           |           |           |                     |           |           |           |      |           |           |           |           |     |      |           |           |           |           |      |           |           |           |      |           |           |           |           |     |       |           |           |           |
| C/Th/STB//INC/3/G1½                                                                                                                                                                                                                                 |                                                                                                                                                                                                                                                                                                                                                                                                                                            |                                                                                                                                                                                                                                                                                                                                                                                                                                                                                                                                                                                                                                                                                                                                                                                                                                                                               |                        |                     |                        |                      |                     |                                              |      |           |           |           |           |                     |           |           |           |      |           |           |           |           |     |      |           |           |           |           |      |           |           |           |      |           |           |           |           |     |       |           |           |           |
| 450                                                                                                                                                                                                                                                 | 3000                                                                                                                                                                                                                                                                                                                                                                                                                                       | 0107 0021                                                                                                                                                                                                                                                                                                                                                                                                                                                                                                                                                                                                                                                                                                                                                                                                                                                                     |                        |                     |                        |                      |                     |                                              |      |           |           |           |           |                     |           |           |           |      |           |           |           |           |     |      |           |           |           |           |      |           |           |           |      |           |           |           |           |     |       |           |           |           |
| 600                                                                                                                                                                                                                                                 | 4500                                                                                                                                                                                                                                                                                                                                                                                                                                       | 0107 0031                                                                                                                                                                                                                                                                                                                                                                                                                                                                                                                                                                                                                                                                                                                                                                                                                                                                     |                        |                     |                        |                      |                     |                                              |      |           |           |           |           |                     |           |           |           |      |           |           |           |           |     |      |           |           |           |           |      |           |           |           |      |           |           |           |           |     |       |           |           |           |
| 600                                                                                                                                                                                                                                                 | 6000                                                                                                                                                                                                                                                                                                                                                                                                                                       | 0107 0041                                                                                                                                                                                                                                                                                                                                                                                                                                                                                                                                                                                                                                                                                                                                                                                                                                                                     |                        |                     |                        |                      |                     |                                              |      |           |           |           |           |                     |           |           |           |      |           |           |           |           |     |      |           |           |           |           |      |           |           |           |      |           |           |           |           |     |       |           |           |           |
| 700                                                                                                                                                                                                                                                 | 9000                                                                                                                                                                                                                                                                                                                                                                                                                                       | 0107 0051                                                                                                                                                                                                                                                                                                                                                                                                                                                                                                                                                                                                                                                                                                                                                                                                                                                                     |                        |                     |                        |                      |                     |                                              |      |           |           |           |           |                     |           |           |           |      |           |           |           |           |     |      |           |           |           |           |      |           |           |           |      |           |           |           |           |     |       |           |           |           |
| 700                                                                                                                                                                                                                                                 | 7500                                                                                                                                                                                                                                                                                                                                                                                                                                       | 0107 0061                                                                                                                                                                                                                                                                                                                                                                                                                                                                                                                                                                                                                                                                                                                                                                                                                                                                     |                        |                     |                        |                      |                     |                                              |      |           |           |           |           |                     |           |           |           |      |           |           |           |           |     |      |           |           |           |           |      |           |           |           |      |           |           |           |           |     |       |           |           |           |
| 800                                                                                                                                                                                                                                                 | 9000                                                                                                                                                                                                                                                                                                                                                                                                                                       | 0107 0071                                                                                                                                                                                                                                                                                                                                                                                                                                                                                                                                                                                                                                                                                                                                                                                                                                                                     |                        |                     |                        |                      |                     |                                              |      |           |           |           |           |                     |           |           |           |      |           |           |           |           |     |      |           |           |           |           |      |           |           |           |      |           |           |           |           |     |       |           |           |           |



Adresa: ul.Braka Mingovi 18, 7000 Bitola; tel: 047/203-330 ,203 900ul.A.Guslarot.1a 02/329 8 130 Skopje

www.electrolux.com.mk www.elektroluks.com.mk e-mail: elek-palenzo@mt.net.mk













# ЕЛЕКТРОЛУКС Electrolux

Industrija za elektricni grejaci, gumeni proizvodi i servis

Ovaj crtez i sopstvenost na Electrolux-Bitola. Bez negovo pismeno odobruvanje ishit nesmee da se prepisiva, umnozava niti kopira bez soglasnost od Electroluks

vo sproitivno se snosat posledici vo smisana clenovite 163 i 164 od kivicniti zakon R.M. (povreda na avtorskopravo)

Electroluks is registered trademark of Elektroluks companies in Macedonia and other countries

| <p>1.9<br/>G1½ screw-in heating element<br/>Model C/RE/3/G1½</p>                                                                                                                                            | <p>Application<br/>For heating:<br/>Fluids that do not attack steel.<br/>Hydraulic fluids or similar,<br/>heat transfer oil, quenching oil,<br/>fluids of similar viscosity to<br/>water.</p> <p>unit load<br/>1.5 W/cm<sup>2</sup><br/>2.3 W/cm<sup>2</sup><br/>4.5 und<br/>6.5 W/cm<sup>2</sup></p> <p>Design<br/>3 steel-jacket tube elements, 35 mm unheated,<br/>G1½ brass nipple, bright-galvanized steel hood,<br/>IP-30 protection system.<br/>* See last page</p>                                                                                                                                                                 | <table border="1"> <thead> <tr> <th>Imm. length<br/>mm approx.</th> <th>Power<br/>Watt approx.</th> <th>Order No.</th> <th>Power<br/>Watt approx.</th> <th>Order No.</th> </tr> </thead> <tbody> <tr> <td colspan="5">Surface loading</td> </tr> <tr> <td colspan="5">1.5 W/cm<sup>2</sup></td> </tr> <tr> <td>455</td> <td>1000</td> <td>0109 0011</td> <td>2.3 W/cm<sup>2</sup></td> <td>0109 0121</td> </tr> <tr> <td>680</td> <td>1500</td> <td>0109 0021</td> <td>2260</td> <td>0109 0131</td> </tr> <tr> <td>880</td> <td>2000</td> <td>0109 0031</td> <td>3000</td> <td>0109 0141</td> </tr> <tr> <td>1100</td> <td>2500</td> <td>0109 0041</td> <td></td> <td></td> </tr> <tr> <td colspan="5">4.5 W/cm<sup>2</sup></td> </tr> <tr> <td>455</td> <td>3000</td> <td>0109 0221</td> <td>6.5 W/cm<sup>2</sup></td> <td>0109 0321</td> </tr> <tr> <td>680</td> <td>4500</td> <td>0109 0231</td> <td>6000</td> <td>0109 0331</td> </tr> <tr> <td>880</td> <td>6000</td> <td>0109 0241</td> <td>9000</td> <td>0109 0351</td> </tr> <tr> <td>1100</td> <td>7500</td> <td>0109 0251</td> <td></td> <td></td> </tr> </tbody> </table>                                                                                                                                                                                 | Imm. length<br>mm approx.  | Power<br>Watt approx.     | Order No.                  | Power<br>Watt approx.      | Order No.                           | Surface loading                       |  |  |     |      | 1.5 W/cm <sup>2</sup> |           |           |           |           | 455       | 1000 | 0109 0011 | 2.3 W/cm <sup>2</sup> | 0109 0121 | 680  | 1500 | 0109 0021 | 2260      | 0109 0131                                              | 880  | 2000 | 0109 0031 | 3000                                | 0109 0141 | 1100                                                   | 2500 | 0109 0041 |      |           | 4.5 W/cm <sup>2</sup>               |     |           |           |           | 455 | 3000 | 0109 0221 | 6.5 W/cm <sup>2</sup> | 0109 0321 | 680   | 4500      | 0109 0231 | 6000                                                   | 0109 0331 | 880 | 6000 | 0109 0241 | 9000      | 0109 0351 | 1100 | 7500  | 0109 0251 |           |           |                                                        |  |  |  |  |
|----------------------------------------------------------------------------------------------------------------------------------------------------------------------------------------------------------------------------------------------------------------------------------------------|--------------------------------------------------------------------------------------------------------------------------------------------------------------------------------------------------------------------------------------------------------------------------------------------------------------------------------------------------------------------------------------------------------------------------------------------------------------------------------------------------------------------------------------------------------------------------------------------------------------------------------------------|----------------------------------------------------------------------------------------------------------------------------------------------------------------------------------------------------------------------------------------------------------------------------------------------------------------------------------------------------------------------------------------------------------------------------------------------------------------------------------------------------------------------------------------------------------------------------------------------------------------------------------------------------------------------------------------------------------------------------------------------------------------------------------------------------------------------------------------------------------------------------------------------------------------------------------------------------------------------------------------------------------------------------------------------------------------------------------------------------------------------------------------------------------------------------------------------------------------------------------------------------------------------------------------------------------------------|----------------------------|---------------------------|----------------------------|----------------------------|-------------------------------------|---------------------------------------|--|--|-----|------|-----------------------|-----------|-----------|-----------|-----------|-----------|------|-----------|-----------------------|-----------|------|------|-----------|-----------|--------------------------------------------------------|------|------|-----------|-------------------------------------|-----------|--------------------------------------------------------|------|-----------|------|-----------|-------------------------------------|-----|-----------|-----------|-----------|-----|------|-----------|-----------------------|-----------|-------|-----------|-----------|--------------------------------------------------------|-----------|-----|------|-----------|-----------|-----------|------|-------|-----------|-----------|-----------|--------------------------------------------------------|--|--|--|--|
| Imm. length<br>mm approx.                                                                                                                                                                                                                                                                    | Power<br>Watt approx.                                                                                                                                                                                                                                                                                                                                                                                                                                                                                                                                                                                                                      | Order No.                                                                                                                                                                                                                                                                                                                                                                                                                                                                                                                                                                                                                                                                                                                                                                                                                                                                                                                                                                                                                                                                                                                                                                                                                                                                                                            | Power<br>Watt approx.      | Order No.                 |                            |                            |                                     |                                       |  |  |     |      |                       |           |           |           |           |           |      |           |                       |           |      |      |           |           |                                                        |      |      |           |                                     |           |                                                        |      |           |      |           |                                     |     |           |           |           |     |      |           |                       |           |       |           |           |                                                        |           |     |      |           |           |           |      |       |           |           |           |                                                        |  |  |  |  |
| Surface loading                                                                                                                                                                                                                                                                              |                                                                                                                                                                                                                                                                                                                                                                                                                                                                                                                                                                                                                                            |                                                                                                                                                                                                                                                                                                                                                                                                                                                                                                                                                                                                                                                                                                                                                                                                                                                                                                                                                                                                                                                                                                                                                                                                                                                                                                                      |                            |                           |                            |                            |                                     |                                       |  |  |     |      |                       |           |           |           |           |           |      |           |                       |           |      |      |           |           |                                                        |      |      |           |                                     |           |                                                        |      |           |      |           |                                     |     |           |           |           |     |      |           |                       |           |       |           |           |                                                        |           |     |      |           |           |           |      |       |           |           |           |                                                        |  |  |  |  |
| 1.5 W/cm <sup>2</sup>                                                                                                                                                                                                                                                                        |                                                                                                                                                                                                                                                                                                                                                                                                                                                                                                                                                                                                                                            |                                                                                                                                                                                                                                                                                                                                                                                                                                                                                                                                                                                                                                                                                                                                                                                                                                                                                                                                                                                                                                                                                                                                                                                                                                                                                                                      |                            |                           |                            |                            |                                     |                                       |  |  |     |      |                       |           |           |           |           |           |      |           |                       |           |      |      |           |           |                                                        |      |      |           |                                     |           |                                                        |      |           |      |           |                                     |     |           |           |           |     |      |           |                       |           |       |           |           |                                                        |           |     |      |           |           |           |      |       |           |           |           |                                                        |  |  |  |  |
| 455                                                                                                                                                                                                                                                                                          | 1000                                                                                                                                                                                                                                                                                                                                                                                                                                                                                                                                                                                                                                       | 0109 0011                                                                                                                                                                                                                                                                                                                                                                                                                                                                                                                                                                                                                                                                                                                                                                                                                                                                                                                                                                                                                                                                                                                                                                                                                                                                                                            | 2.3 W/cm <sup>2</sup>      | 0109 0121                 |                            |                            |                                     |                                       |  |  |     |      |                       |           |           |           |           |           |      |           |                       |           |      |      |           |           |                                                        |      |      |           |                                     |           |                                                        |      |           |      |           |                                     |     |           |           |           |     |      |           |                       |           |       |           |           |                                                        |           |     |      |           |           |           |      |       |           |           |           |                                                        |  |  |  |  |
| 680                                                                                                                                                                                                                                                                                          | 1500                                                                                                                                                                                                                                                                                                                                                                                                                                                                                                                                                                                                                                       | 0109 0021                                                                                                                                                                                                                                                                                                                                                                                                                                                                                                                                                                                                                                                                                                                                                                                                                                                                                                                                                                                                                                                                                                                                                                                                                                                                                                            | 2260                       | 0109 0131                 |                            |                            |                                     |                                       |  |  |     |      |                       |           |           |           |           |           |      |           |                       |           |      |      |           |           |                                                        |      |      |           |                                     |           |                                                        |      |           |      |           |                                     |     |           |           |           |     |      |           |                       |           |       |           |           |                                                        |           |     |      |           |           |           |      |       |           |           |           |                                                        |  |  |  |  |
| 880                                                                                                                                                                                                                                                                                          | 2000                                                                                                                                                                                                                                                                                                                                                                                                                                                                                                                                                                                                                                       | 0109 0031                                                                                                                                                                                                                                                                                                                                                                                                                                                                                                                                                                                                                                                                                                                                                                                                                                                                                                                                                                                                                                                                                                                                                                                                                                                                                                            | 3000                       | 0109 0141                 |                            |                            |                                     |                                       |  |  |     |      |                       |           |           |           |           |           |      |           |                       |           |      |      |           |           |                                                        |      |      |           |                                     |           |                                                        |      |           |      |           |                                     |     |           |           |           |     |      |           |                       |           |       |           |           |                                                        |           |     |      |           |           |           |      |       |           |           |           |                                                        |  |  |  |  |
| 1100                                                                                                                                                                                                                                                                                         | 2500                                                                                                                                                                                                                                                                                                                                                                                                                                                                                                                                                                                                                                       | 0109 0041                                                                                                                                                                                                                                                                                                                                                                                                                                                                                                                                                                                                                                                                                                                                                                                                                                                                                                                                                                                                                                                                                                                                                                                                                                                                                                            |                            |                           |                            |                            |                                     |                                       |  |  |     |      |                       |           |           |           |           |           |      |           |                       |           |      |      |           |           |                                                        |      |      |           |                                     |           |                                                        |      |           |      |           |                                     |     |           |           |           |     |      |           |                       |           |       |           |           |                                                        |           |     |      |           |           |           |      |       |           |           |           |                                                        |  |  |  |  |
| 4.5 W/cm <sup>2</sup>                                                                                                                                                                                                                                                                        |                                                                                                                                                                                                                                                                                                                                                                                                                                                                                                                                                                                                                                            |                                                                                                                                                                                                                                                                                                                                                                                                                                                                                                                                                                                                                                                                                                                                                                                                                                                                                                                                                                                                                                                                                                                                                                                                                                                                                                                      |                            |                           |                            |                            |                                     |                                       |  |  |     |      |                       |           |           |           |           |           |      |           |                       |           |      |      |           |           |                                                        |      |      |           |                                     |           |                                                        |      |           |      |           |                                     |     |           |           |           |     |      |           |                       |           |       |           |           |                                                        |           |     |      |           |           |           |      |       |           |           |           |                                                        |  |  |  |  |
| 455                                                                                                                                                                                                                                                                                          | 3000                                                                                                                                                                                                                                                                                                                                                                                                                                                                                                                                                                                                                                       | 0109 0221                                                                                                                                                                                                                                                                                                                                                                                                                                                                                                                                                                                                                                                                                                                                                                                                                                                                                                                                                                                                                                                                                                                                                                                                                                                                                                            | 6.5 W/cm <sup>2</sup>      | 0109 0321                 |                            |                            |                                     |                                       |  |  |     |      |                       |           |           |           |           |           |      |           |                       |           |      |      |           |           |                                                        |      |      |           |                                     |           |                                                        |      |           |      |           |                                     |     |           |           |           |     |      |           |                       |           |       |           |           |                                                        |           |     |      |           |           |           |      |       |           |           |           |                                                        |  |  |  |  |
| 680                                                                                                                                                                                                                                                                                          | 4500                                                                                                                                                                                                                                                                                                                                                                                                                                                                                                                                                                                                                                       | 0109 0231                                                                                                                                                                                                                                                                                                                                                                                                                                                                                                                                                                                                                                                                                                                                                                                                                                                                                                                                                                                                                                                                                                                                                                                                                                                                                                            | 6000                       | 0109 0331                 |                            |                            |                                     |                                       |  |  |     |      |                       |           |           |           |           |           |      |           |                       |           |      |      |           |           |                                                        |      |      |           |                                     |           |                                                        |      |           |      |           |                                     |     |           |           |           |     |      |           |                       |           |       |           |           |                                                        |           |     |      |           |           |           |      |       |           |           |           |                                                        |  |  |  |  |
| 880                                                                                                                                                                                                                                                                                          | 6000                                                                                                                                                                                                                                                                                                                                                                                                                                                                                                                                                                                                                                       | 0109 0241                                                                                                                                                                                                                                                                                                                                                                                                                                                                                                                                                                                                                                                                                                                                                                                                                                                                                                                                                                                                                                                                                                                                                                                                                                                                                                            | 9000                       | 0109 0351                 |                            |                            |                                     |                                       |  |  |     |      |                       |           |           |           |           |           |      |           |                       |           |      |      |           |           |                                                        |      |      |           |                                     |           |                                                        |      |           |      |           |                                     |     |           |           |           |     |      |           |                       |           |       |           |           |                                                        |           |     |      |           |           |           |      |       |           |           |           |                                                        |  |  |  |  |
| 1100                                                                                                                                                                                                                                                                                         | 7500                                                                                                                                                                                                                                                                                                                                                                                                                                                                                                                                                                                                                                       | 0109 0251                                                                                                                                                                                                                                                                                                                                                                                                                                                                                                                                                                                                                                                                                                                                                                                                                                                                                                                                                                                                                                                                                                                                                                                                                                                                                                            |                            |                           |                            |                            |                                     |                                       |  |  |     |      |                       |           |           |           |           |           |      |           |                       |           |      |      |           |           |                                                        |      |      |           |                                     |           |                                                        |      |           |      |           |                                     |     |           |           |           |     |      |           |                       |           |       |           |           |                                                        |           |     |      |           |           |           |      |       |           |           |           |                                                        |  |  |  |  |
| <p>1.10<br/>G1½ screw-in heating element<br/>with thermostat<br/>Model C/Th/RE/3/G1½</p>                                                                                                                   | <p>Application<br/>Controlled heating of:<br/>Fluids that do not attack steel.<br/>Hydraulic fluids or similar,<br/>heat transfer oil, quenching oil,<br/>fluids of similar viscosity to<br/>water.</p> <p>unit load<br/>1.5 W/cm<sup>2</sup><br/>2.3 W/cm<sup>2</sup><br/>4.5 und<br/>6.5 W/cm<sup>2</sup></p> <p>Design<br/>3 steel-jacket tube elements, 35 mm unheated,<br/>G1½ brass nipple, thermostat 0 to +120°C, bright-<br/>galvanized steel hood, IP-30 protection system.<br/>* See last page</p>                                                                                                                              | <table border="1"> <thead> <tr> <th>Imm. length<br/>mm approx.</th> <th>Power<br/>Watt approx.</th> <th>Order No.</th> <th>Power<br/>Watt approx.</th> <th>Order No.</th> </tr> </thead> <tbody> <tr> <td colspan="5">Surface loading</td> </tr> <tr> <td colspan="5">1.5 W/cm<sup>2</sup></td> </tr> <tr> <td>455</td> <td>1000</td> <td>0110 0011</td> <td>1500</td> <td>0110 0121</td> </tr> <tr> <td>680</td> <td>1500</td> <td>0110 0021</td> <td>2260</td> <td>0110 0131</td> </tr> <tr> <td>880</td> <td>2000</td> <td>0110 0031</td> <td>3000</td> <td>0110 0141</td> </tr> <tr> <td>1100</td> <td>2500</td> <td>0110 0041</td> <td></td> <td></td> </tr> <tr> <td colspan="5">4.5 W/cm<sup>2</sup></td> </tr> <tr> <td>455</td> <td>3000</td> <td>0110 0221</td> <td>6.5 W/cm<sup>2</sup></td> <td>0110 0321</td> </tr> <tr> <td>680</td> <td>4500</td> <td>0110 0231</td> <td>6000</td> <td>0110 0331</td> </tr> <tr> <td>880</td> <td>6000</td> <td>0110 0241</td> <td>9000</td> <td>0110 0351</td> </tr> <tr> <td>1100</td> <td>7500</td> <td>0110 0251</td> <td></td> <td></td> </tr> </tbody> </table>                                                                                                                                                                                                 | Imm. length<br>mm approx.  | Power<br>Watt approx.     | Order No.                  | Power<br>Watt approx.      | Order No.                           | Surface loading                       |  |  |     |      | 1.5 W/cm <sup>2</sup> |           |           |           |           | 455       | 1000 | 0110 0011 | 1500                  | 0110 0121 | 680  | 1500 | 0110 0021 | 2260      | 0110 0131                                              | 880  | 2000 | 0110 0031 | 3000                                | 0110 0141 | 1100                                                   | 2500 | 0110 0041 |      |           | 4.5 W/cm <sup>2</sup>               |     |           |           |           | 455 | 3000 | 0110 0221 | 6.5 W/cm <sup>2</sup> | 0110 0321 | 680   | 4500      | 0110 0231 | 6000                                                   | 0110 0331 | 880 | 6000 | 0110 0241 | 9000      | 0110 0351 | 1100 | 7500  | 0110 0251 |           |           |                                                        |  |  |  |  |
| Imm. length<br>mm approx.                                                                                                                                                                                                                                                                    | Power<br>Watt approx.                                                                                                                                                                                                                                                                                                                                                                                                                                                                                                                                                                                                                      | Order No.                                                                                                                                                                                                                                                                                                                                                                                                                                                                                                                                                                                                                                                                                                                                                                                                                                                                                                                                                                                                                                                                                                                                                                                                                                                                                                            | Power<br>Watt approx.      | Order No.                 |                            |                            |                                     |                                       |  |  |     |      |                       |           |           |           |           |           |      |           |                       |           |      |      |           |           |                                                        |      |      |           |                                     |           |                                                        |      |           |      |           |                                     |     |           |           |           |     |      |           |                       |           |       |           |           |                                                        |           |     |      |           |           |           |      |       |           |           |           |                                                        |  |  |  |  |
| Surface loading                                                                                                                                                                                                                                                                              |                                                                                                                                                                                                                                                                                                                                                                                                                                                                                                                                                                                                                                            |                                                                                                                                                                                                                                                                                                                                                                                                                                                                                                                                                                                                                                                                                                                                                                                                                                                                                                                                                                                                                                                                                                                                                                                                                                                                                                                      |                            |                           |                            |                            |                                     |                                       |  |  |     |      |                       |           |           |           |           |           |      |           |                       |           |      |      |           |           |                                                        |      |      |           |                                     |           |                                                        |      |           |      |           |                                     |     |           |           |           |     |      |           |                       |           |       |           |           |                                                        |           |     |      |           |           |           |      |       |           |           |           |                                                        |  |  |  |  |
| 1.5 W/cm <sup>2</sup>                                                                                                                                                                                                                                                                        |                                                                                                                                                                                                                                                                                                                                                                                                                                                                                                                                                                                                                                            |                                                                                                                                                                                                                                                                                                                                                                                                                                                                                                                                                                                                                                                                                                                                                                                                                                                                                                                                                                                                                                                                                                                                                                                                                                                                                                                      |                            |                           |                            |                            |                                     |                                       |  |  |     |      |                       |           |           |           |           |           |      |           |                       |           |      |      |           |           |                                                        |      |      |           |                                     |           |                                                        |      |           |      |           |                                     |     |           |           |           |     |      |           |                       |           |       |           |           |                                                        |           |     |      |           |           |           |      |       |           |           |           |                                                        |  |  |  |  |
| 455                                                                                                                                                                                                                                                                                          | 1000                                                                                                                                                                                                                                                                                                                                                                                                                                                                                                                                                                                                                                       | 0110 0011                                                                                                                                                                                                                                                                                                                                                                                                                                                                                                                                                                                                                                                                                                                                                                                                                                                                                                                                                                                                                                                                                                                                                                                                                                                                                                            | 1500                       | 0110 0121                 |                            |                            |                                     |                                       |  |  |     |      |                       |           |           |           |           |           |      |           |                       |           |      |      |           |           |                                                        |      |      |           |                                     |           |                                                        |      |           |      |           |                                     |     |           |           |           |     |      |           |                       |           |       |           |           |                                                        |           |     |      |           |           |           |      |       |           |           |           |                                                        |  |  |  |  |
| 680                                                                                                                                                                                                                                                                                          | 1500                                                                                                                                                                                                                                                                                                                                                                                                                                                                                                                                                                                                                                       | 0110 0021                                                                                                                                                                                                                                                                                                                                                                                                                                                                                                                                                                                                                                                                                                                                                                                                                                                                                                                                                                                                                                                                                                                                                                                                                                                                                                            | 2260                       | 0110 0131                 |                            |                            |                                     |                                       |  |  |     |      |                       |           |           |           |           |           |      |           |                       |           |      |      |           |           |                                                        |      |      |           |                                     |           |                                                        |      |           |      |           |                                     |     |           |           |           |     |      |           |                       |           |       |           |           |                                                        |           |     |      |           |           |           |      |       |           |           |           |                                                        |  |  |  |  |
| 880                                                                                                                                                                                                                                                                                          | 2000                                                                                                                                                                                                                                                                                                                                                                                                                                                                                                                                                                                                                                       | 0110 0031                                                                                                                                                                                                                                                                                                                                                                                                                                                                                                                                                                                                                                                                                                                                                                                                                                                                                                                                                                                                                                                                                                                                                                                                                                                                                                            | 3000                       | 0110 0141                 |                            |                            |                                     |                                       |  |  |     |      |                       |           |           |           |           |           |      |           |                       |           |      |      |           |           |                                                        |      |      |           |                                     |           |                                                        |      |           |      |           |                                     |     |           |           |           |     |      |           |                       |           |       |           |           |                                                        |           |     |      |           |           |           |      |       |           |           |           |                                                        |  |  |  |  |
| 1100                                                                                                                                                                                                                                                                                         | 2500                                                                                                                                                                                                                                                                                                                                                                                                                                                                                                                                                                                                                                       | 0110 0041                                                                                                                                                                                                                                                                                                                                                                                                                                                                                                                                                                                                                                                                                                                                                                                                                                                                                                                                                                                                                                                                                                                                                                                                                                                                                                            |                            |                           |                            |                            |                                     |                                       |  |  |     |      |                       |           |           |           |           |           |      |           |                       |           |      |      |           |           |                                                        |      |      |           |                                     |           |                                                        |      |           |      |           |                                     |     |           |           |           |     |      |           |                       |           |       |           |           |                                                        |           |     |      |           |           |           |      |       |           |           |           |                                                        |  |  |  |  |
| 4.5 W/cm <sup>2</sup>                                                                                                                                                                                                                                                                        |                                                                                                                                                                                                                                                                                                                                                                                                                                                                                                                                                                                                                                            |                                                                                                                                                                                                                                                                                                                                                                                                                                                                                                                                                                                                                                                                                                                                                                                                                                                                                                                                                                                                                                                                                                                                                                                                                                                                                                                      |                            |                           |                            |                            |                                     |                                       |  |  |     |      |                       |           |           |           |           |           |      |           |                       |           |      |      |           |           |                                                        |      |      |           |                                     |           |                                                        |      |           |      |           |                                     |     |           |           |           |     |      |           |                       |           |       |           |           |                                                        |           |     |      |           |           |           |      |       |           |           |           |                                                        |  |  |  |  |
| 455                                                                                                                                                                                                                                                                                          | 3000                                                                                                                                                                                                                                                                                                                                                                                                                                                                                                                                                                                                                                       | 0110 0221                                                                                                                                                                                                                                                                                                                                                                                                                                                                                                                                                                                                                                                                                                                                                                                                                                                                                                                                                                                                                                                                                                                                                                                                                                                                                                            | 6.5 W/cm <sup>2</sup>      | 0110 0321                 |                            |                            |                                     |                                       |  |  |     |      |                       |           |           |           |           |           |      |           |                       |           |      |      |           |           |                                                        |      |      |           |                                     |           |                                                        |      |           |      |           |                                     |     |           |           |           |     |      |           |                       |           |       |           |           |                                                        |           |     |      |           |           |           |      |       |           |           |           |                                                        |  |  |  |  |
| 680                                                                                                                                                                                                                                                                                          | 4500                                                                                                                                                                                                                                                                                                                                                                                                                                                                                                                                                                                                                                       | 0110 0231                                                                                                                                                                                                                                                                                                                                                                                                                                                                                                                                                                                                                                                                                                                                                                                                                                                                                                                                                                                                                                                                                                                                                                                                                                                                                                            | 6000                       | 0110 0331                 |                            |                            |                                     |                                       |  |  |     |      |                       |           |           |           |           |           |      |           |                       |           |      |      |           |           |                                                        |      |      |           |                                     |           |                                                        |      |           |      |           |                                     |     |           |           |           |     |      |           |                       |           |       |           |           |                                                        |           |     |      |           |           |           |      |       |           |           |           |                                                        |  |  |  |  |
| 880                                                                                                                                                                                                                                                                                          | 6000                                                                                                                                                                                                                                                                                                                                                                                                                                                                                                                                                                                                                                       | 0110 0241                                                                                                                                                                                                                                                                                                                                                                                                                                                                                                                                                                                                                                                                                                                                                                                                                                                                                                                                                                                                                                                                                                                                                                                                                                                                                                            | 9000                       | 0110 0351                 |                            |                            |                                     |                                       |  |  |     |      |                       |           |           |           |           |           |      |           |                       |           |      |      |           |           |                                                        |      |      |           |                                     |           |                                                        |      |           |      |           |                                     |     |           |           |           |     |      |           |                       |           |       |           |           |                                                        |           |     |      |           |           |           |      |       |           |           |           |                                                        |  |  |  |  |
| 1100                                                                                                                                                                                                                                                                                         | 7500                                                                                                                                                                                                                                                                                                                                                                                                                                                                                                                                                                                                                                       | 0110 0251                                                                                                                                                                                                                                                                                                                                                                                                                                                                                                                                                                                                                                                                                                                                                                                                                                                                                                                                                                                                                                                                                                                                                                                                                                                                                                            |                            |                           |                            |                            |                                     |                                       |  |  |     |      |                       |           |           |           |           |           |      |           |                       |           |      |      |           |           |                                                        |      |      |           |                                     |           |                                                        |      |           |      |           |                                     |     |           |           |           |     |      |           |                       |           |       |           |           |                                                        |           |     |      |           |           |           |      |       |           |           |           |                                                        |  |  |  |  |
| <p>1.11<br/>G1¼, G1½, G2 screw-in heating element<br/>with thermostat, externally regulated<br/>Model C/Th/a/RE/3/G1¼,<br/>C/Th/a/RE/3/G1½,<br/>C/Th/a/RE/3/G2</p>                                        | <p>Application<br/>Controlled heating of:<br/>Fluids that do not attack steel.<br/>Hydraulic fluids or similar,<br/>heat transfer oil, quenching oil.</p> <p>unit load<br/>1.5 W/cm<sup>2</sup><br/>2.3 W/cm<sup>2</sup></p> <p>Design<br/>3 steel-jacket tube elements, 35 mm unheated,<br/>G1¼, G1½ or G2 brass nipple,<br/>thermostat 30 to 110°C, steel hood, varnished,<br/>IP-30 protection system.<br/>* See last page</p>                                                                                                                                                                                                          | <table border="1"> <thead> <tr> <th>Imm. length<br/>mm approx.</th> <th>Power<br/>Watt approx.</th> <th>Order No.<br/>Thread<br/>G1¼</th> <th>Order No.<br/>Thread<br/>G1½</th> <th>Order No.<br/>Thread<br/>G2</th> </tr> </thead> <tbody> <tr> <td colspan="5">Surface loading 1.5 W/cm<sup>2</sup></td> </tr> <tr> <td>455</td> <td>1000</td> <td>0111 0011</td> <td>0111 0011</td> <td>0111 2011</td> </tr> <tr> <td>680</td> <td>1500</td> <td>0111 0021</td> <td>0111 0021</td> <td>0111 2021</td> </tr> <tr> <td>880</td> <td>2000</td> <td>0111 0031</td> <td>0111 0031</td> <td>0111 2031</td> </tr> <tr> <td>1100</td> <td>2500</td> <td>0111 0041</td> <td>0111 0041</td> <td>0111 2041</td> </tr> <tr> <td colspan="5">Surface loading 2.3 W/cm<sup>2</sup></td> </tr> <tr> <td>240</td> <td>750</td> <td>0111 1111</td> <td>0111 1111</td> <td>0111 2111</td> </tr> <tr> <td>455</td> <td>1500</td> <td>0111 1121</td> <td>0111 1121</td> <td>0111 2121</td> </tr> <tr> <td>680</td> <td>2250</td> <td>0111 1131</td> <td>0111 1131</td> <td>0111 2131</td> </tr> <tr> <td>880</td> <td>3000</td> <td>0111 1141</td> <td>0111 1141</td> <td>0111 2141</td> </tr> </tbody> </table>                                                                                                                      | Imm. length<br>mm approx.  | Power<br>Watt approx.     | Order No.<br>Thread<br>G1¼ | Order No.<br>Thread<br>G1½ | Order No.<br>Thread<br>G2           | Surface loading 1.5 W/cm <sup>2</sup> |  |  |     |      | 455                   | 1000      | 0111 0011 | 0111 0011 | 0111 2011 | 680       | 1500 | 0111 0021 | 0111 0021             | 0111 2021 | 880  | 2000 | 0111 0031 | 0111 0031 | 0111 2031                                              | 1100 | 2500 | 0111 0041 | 0111 0041                           | 0111 2041 | Surface loading 2.3 W/cm <sup>2</sup>                  |      |           |      |           | 240                                 | 750 | 0111 1111 | 0111 1111 | 0111 2111 | 455 | 1500 | 0111 1121 | 0111 1121             | 0111 2121 | 680   | 2250      | 0111 1131 | 0111 1131                                              | 0111 2131 | 880 | 3000 | 0111 1141 | 0111 1141 | 0111 2141 |      |       |           |           |           |                                                        |  |  |  |  |
| Imm. length<br>mm approx.                                                                                                                                                                                                                                                                    | Power<br>Watt approx.                                                                                                                                                                                                                                                                                                                                                                                                                                                                                                                                                                                                                      | Order No.<br>Thread<br>G1¼                                                                                                                                                                                                                                                                                                                                                                                                                                                                                                                                                                                                                                                                                                                                                                                                                                                                                                                                                                                                                                                                                                                                                                                                                                                                                           | Order No.<br>Thread<br>G1½ | Order No.<br>Thread<br>G2 |                            |                            |                                     |                                       |  |  |     |      |                       |           |           |           |           |           |      |           |                       |           |      |      |           |           |                                                        |      |      |           |                                     |           |                                                        |      |           |      |           |                                     |     |           |           |           |     |      |           |                       |           |       |           |           |                                                        |           |     |      |           |           |           |      |       |           |           |           |                                                        |  |  |  |  |
| Surface loading 1.5 W/cm <sup>2</sup>                                                                                                                                                                                                                                                        |                                                                                                                                                                                                                                                                                                                                                                                                                                                                                                                                                                                                                                            |                                                                                                                                                                                                                                                                                                                                                                                                                                                                                                                                                                                                                                                                                                                                                                                                                                                                                                                                                                                                                                                                                                                                                                                                                                                                                                                      |                            |                           |                            |                            |                                     |                                       |  |  |     |      |                       |           |           |           |           |           |      |           |                       |           |      |      |           |           |                                                        |      |      |           |                                     |           |                                                        |      |           |      |           |                                     |     |           |           |           |     |      |           |                       |           |       |           |           |                                                        |           |     |      |           |           |           |      |       |           |           |           |                                                        |  |  |  |  |
| 455                                                                                                                                                                                                                                                                                          | 1000                                                                                                                                                                                                                                                                                                                                                                                                                                                                                                                                                                                                                                       | 0111 0011                                                                                                                                                                                                                                                                                                                                                                                                                                                                                                                                                                                                                                                                                                                                                                                                                                                                                                                                                                                                                                                                                                                                                                                                                                                                                                            | 0111 0011                  | 0111 2011                 |                            |                            |                                     |                                       |  |  |     |      |                       |           |           |           |           |           |      |           |                       |           |      |      |           |           |                                                        |      |      |           |                                     |           |                                                        |      |           |      |           |                                     |     |           |           |           |     |      |           |                       |           |       |           |           |                                                        |           |     |      |           |           |           |      |       |           |           |           |                                                        |  |  |  |  |
| 680                                                                                                                                                                                                                                                                                          | 1500                                                                                                                                                                                                                                                                                                                                                                                                                                                                                                                                                                                                                                       | 0111 0021                                                                                                                                                                                                                                                                                                                                                                                                                                                                                                                                                                                                                                                                                                                                                                                                                                                                                                                                                                                                                                                                                                                                                                                                                                                                                                            | 0111 0021                  | 0111 2021                 |                            |                            |                                     |                                       |  |  |     |      |                       |           |           |           |           |           |      |           |                       |           |      |      |           |           |                                                        |      |      |           |                                     |           |                                                        |      |           |      |           |                                     |     |           |           |           |     |      |           |                       |           |       |           |           |                                                        |           |     |      |           |           |           |      |       |           |           |           |                                                        |  |  |  |  |
| 880                                                                                                                                                                                                                                                                                          | 2000                                                                                                                                                                                                                                                                                                                                                                                                                                                                                                                                                                                                                                       | 0111 0031                                                                                                                                                                                                                                                                                                                                                                                                                                                                                                                                                                                                                                                                                                                                                                                                                                                                                                                                                                                                                                                                                                                                                                                                                                                                                                            | 0111 0031                  | 0111 2031                 |                            |                            |                                     |                                       |  |  |     |      |                       |           |           |           |           |           |      |           |                       |           |      |      |           |           |                                                        |      |      |           |                                     |           |                                                        |      |           |      |           |                                     |     |           |           |           |     |      |           |                       |           |       |           |           |                                                        |           |     |      |           |           |           |      |       |           |           |           |                                                        |  |  |  |  |
| 1100                                                                                                                                                                                                                                                                                         | 2500                                                                                                                                                                                                                                                                                                                                                                                                                                                                                                                                                                                                                                       | 0111 0041                                                                                                                                                                                                                                                                                                                                                                                                                                                                                                                                                                                                                                                                                                                                                                                                                                                                                                                                                                                                                                                                                                                                                                                                                                                                                                            | 0111 0041                  | 0111 2041                 |                            |                            |                                     |                                       |  |  |     |      |                       |           |           |           |           |           |      |           |                       |           |      |      |           |           |                                                        |      |      |           |                                     |           |                                                        |      |           |      |           |                                     |     |           |           |           |     |      |           |                       |           |       |           |           |                                                        |           |     |      |           |           |           |      |       |           |           |           |                                                        |  |  |  |  |
| Surface loading 2.3 W/cm <sup>2</sup>                                                                                                                                                                                                                                                        |                                                                                                                                                                                                                                                                                                                                                                                                                                                                                                                                                                                                                                            |                                                                                                                                                                                                                                                                                                                                                                                                                                                                                                                                                                                                                                                                                                                                                                                                                                                                                                                                                                                                                                                                                                                                                                                                                                                                                                                      |                            |                           |                            |                            |                                     |                                       |  |  |     |      |                       |           |           |           |           |           |      |           |                       |           |      |      |           |           |                                                        |      |      |           |                                     |           |                                                        |      |           |      |           |                                     |     |           |           |           |     |      |           |                       |           |       |           |           |                                                        |           |     |      |           |           |           |      |       |           |           |           |                                                        |  |  |  |  |
| 240                                                                                                                                                                                                                                                                                          | 750                                                                                                                                                                                                                                                                                                                                                                                                                                                                                                                                                                                                                                        | 0111 1111                                                                                                                                                                                                                                                                                                                                                                                                                                                                                                                                                                                                                                                                                                                                                                                                                                                                                                                                                                                                                                                                                                                                                                                                                                                                                                            | 0111 1111                  | 0111 2111                 |                            |                            |                                     |                                       |  |  |     |      |                       |           |           |           |           |           |      |           |                       |           |      |      |           |           |                                                        |      |      |           |                                     |           |                                                        |      |           |      |           |                                     |     |           |           |           |     |      |           |                       |           |       |           |           |                                                        |           |     |      |           |           |           |      |       |           |           |           |                                                        |  |  |  |  |
| 455                                                                                                                                                                                                                                                                                          | 1500                                                                                                                                                                                                                                                                                                                                                                                                                                                                                                                                                                                                                                       | 0111 1121                                                                                                                                                                                                                                                                                                                                                                                                                                                                                                                                                                                                                                                                                                                                                                                                                                                                                                                                                                                                                                                                                                                                                                                                                                                                                                            | 0111 1121                  | 0111 2121                 |                            |                            |                                     |                                       |  |  |     |      |                       |           |           |           |           |           |      |           |                       |           |      |      |           |           |                                                        |      |      |           |                                     |           |                                                        |      |           |      |           |                                     |     |           |           |           |     |      |           |                       |           |       |           |           |                                                        |           |     |      |           |           |           |      |       |           |           |           |                                                        |  |  |  |  |
| 680                                                                                                                                                                                                                                                                                          | 2250                                                                                                                                                                                                                                                                                                                                                                                                                                                                                                                                                                                                                                       | 0111 1131                                                                                                                                                                                                                                                                                                                                                                                                                                                                                                                                                                                                                                                                                                                                                                                                                                                                                                                                                                                                                                                                                                                                                                                                                                                                                                            | 0111 1131                  | 0111 2131                 |                            |                            |                                     |                                       |  |  |     |      |                       |           |           |           |           |           |      |           |                       |           |      |      |           |           |                                                        |      |      |           |                                     |           |                                                        |      |           |      |           |                                     |     |           |           |           |     |      |           |                       |           |       |           |           |                                                        |           |     |      |           |           |           |      |       |           |           |           |                                                        |  |  |  |  |
| 880                                                                                                                                                                                                                                                                                          | 3000                                                                                                                                                                                                                                                                                                                                                                                                                                                                                                                                                                                                                                       | 0111 1141                                                                                                                                                                                                                                                                                                                                                                                                                                                                                                                                                                                                                                                                                                                                                                                                                                                                                                                                                                                                                                                                                                                                                                                                                                                                                                            | 0111 1141                  | 0111 2141                 |                            |                            |                                     |                                       |  |  |     |      |                       |           |           |           |           |           |      |           |                       |           |      |      |           |           |                                                        |      |      |           |                                     |           |                                                        |      |           |      |           |                                     |     |           |           |           |     |      |           |                       |           |       |           |           |                                                        |           |     |      |           |           |           |      |       |           |           |           |                                                        |  |  |  |  |
| <p>1.12<br/>G2 screw-in heating element<br/>with thermostat<br/>Model C/RE/ThO/2/G2</p>                                                                                                                   | <p>Application<br/>Controlled heating of:<br/>Fluids that do not attack steel.<br/>Hydraulic fluids or tube oil,<br/>flowing heat carriers and<br/>M and S heating oil.</p> <p>unit load<br/>1 W/cm<sup>2</sup><br/>4 W/cm<sup>2</sup></p> <p>Design<br/>2 steel-jacket tube elements, 40 mm unheated,<br/>G2 steel nipple, thermostat 0 to +120°C,<br/>differential gap 3 K, bright-galvanized steel hood,<br/>IP-65 protection system.<br/>* See last page</p>                                                                                                                                                                           | <table border="1"> <thead> <tr> <th>Imm. length<br/>mm approx.</th> <th>Power<br/>Watt approx.</th> <th>Order No.</th> <th>Power<br/>Watt approx.</th> <th>Order No.</th> </tr> </thead> <tbody> <tr> <td colspan="5">Surface loading</td> </tr> <tr> <td colspan="5">1 W/cm<sup>2</sup></td> </tr> <tr> <td>290</td> <td>700</td> <td>0112 0011</td> <td>2800</td> <td>0112 0111</td> </tr> <tr> <td>390</td> <td>1000</td> <td>0112 0021</td> <td>4000</td> <td>0112 0121</td> </tr> <tr> <td>460</td> <td>1250</td> <td>0112 0031</td> <td>6000</td> <td>0112 0131</td> </tr> <tr> <td>530</td> <td>1500</td> <td>0112 0041</td> <td>6000</td> <td>0112 0141</td> </tr> </tbody> </table>                                                                                                                                                                                                                                                                                                                                                                                                                                                                                                                                                                                                                         | Imm. length<br>mm approx.  | Power<br>Watt approx.     | Order No.                  | Power<br>Watt approx.      | Order No.                           | Surface loading                       |  |  |     |      | 1 W/cm <sup>2</sup>   |           |           |           |           | 290       | 700  | 0112 0011 | 2800                  | 0112 0111 | 390  | 1000 | 0112 0021 | 4000      | 0112 0121                                              | 460  | 1250 | 0112 0031 | 6000                                | 0112 0131 | 530                                                    | 1500 | 0112 0041 | 6000 | 0112 0141 |                                     |     |           |           |           |     |      |           |                       |           |       |           |           |                                                        |           |     |      |           |           |           |      |       |           |           |           |                                                        |  |  |  |  |
| Imm. length<br>mm approx.                                                                                                                                                                                                                                                                    | Power<br>Watt approx.                                                                                                                                                                                                                                                                                                                                                                                                                                                                                                                                                                                                                      | Order No.                                                                                                                                                                                                                                                                                                                                                                                                                                                                                                                                                                                                                                                                                                                                                                                                                                                                                                                                                                                                                                                                                                                                                                                                                                                                                                            | Power<br>Watt approx.      | Order No.                 |                            |                            |                                     |                                       |  |  |     |      |                       |           |           |           |           |           |      |           |                       |           |      |      |           |           |                                                        |      |      |           |                                     |           |                                                        |      |           |      |           |                                     |     |           |           |           |     |      |           |                       |           |       |           |           |                                                        |           |     |      |           |           |           |      |       |           |           |           |                                                        |  |  |  |  |
| Surface loading                                                                                                                                                                                                                                                                              |                                                                                                                                                                                                                                                                                                                                                                                                                                                                                                                                                                                                                                            |                                                                                                                                                                                                                                                                                                                                                                                                                                                                                                                                                                                                                                                                                                                                                                                                                                                                                                                                                                                                                                                                                                                                                                                                                                                                                                                      |                            |                           |                            |                            |                                     |                                       |  |  |     |      |                       |           |           |           |           |           |      |           |                       |           |      |      |           |           |                                                        |      |      |           |                                     |           |                                                        |      |           |      |           |                                     |     |           |           |           |     |      |           |                       |           |       |           |           |                                                        |           |     |      |           |           |           |      |       |           |           |           |                                                        |  |  |  |  |
| 1 W/cm <sup>2</sup>                                                                                                                                                                                                                                                                          |                                                                                                                                                                                                                                                                                                                                                                                                                                                                                                                                                                                                                                            |                                                                                                                                                                                                                                                                                                                                                                                                                                                                                                                                                                                                                                                                                                                                                                                                                                                                                                                                                                                                                                                                                                                                                                                                                                                                                                                      |                            |                           |                            |                            |                                     |                                       |  |  |     |      |                       |           |           |           |           |           |      |           |                       |           |      |      |           |           |                                                        |      |      |           |                                     |           |                                                        |      |           |      |           |                                     |     |           |           |           |     |      |           |                       |           |       |           |           |                                                        |           |     |      |           |           |           |      |       |           |           |           |                                                        |  |  |  |  |
| 290                                                                                                                                                                                                                                                                                          | 700                                                                                                                                                                                                                                                                                                                                                                                                                                                                                                                                                                                                                                        | 0112 0011                                                                                                                                                                                                                                                                                                                                                                                                                                                                                                                                                                                                                                                                                                                                                                                                                                                                                                                                                                                                                                                                                                                                                                                                                                                                                                            | 2800                       | 0112 0111                 |                            |                            |                                     |                                       |  |  |     |      |                       |           |           |           |           |           |      |           |                       |           |      |      |           |           |                                                        |      |      |           |                                     |           |                                                        |      |           |      |           |                                     |     |           |           |           |     |      |           |                       |           |       |           |           |                                                        |           |     |      |           |           |           |      |       |           |           |           |                                                        |  |  |  |  |
| 390                                                                                                                                                                                                                                                                                          | 1000                                                                                                                                                                                                                                                                                                                                                                                                                                                                                                                                                                                                                                       | 0112 0021                                                                                                                                                                                                                                                                                                                                                                                                                                                                                                                                                                                                                                                                                                                                                                                                                                                                                                                                                                                                                                                                                                                                                                                                                                                                                                            | 4000                       | 0112 0121                 |                            |                            |                                     |                                       |  |  |     |      |                       |           |           |           |           |           |      |           |                       |           |      |      |           |           |                                                        |      |      |           |                                     |           |                                                        |      |           |      |           |                                     |     |           |           |           |     |      |           |                       |           |       |           |           |                                                        |           |     |      |           |           |           |      |       |           |           |           |                                                        |  |  |  |  |
| 460                                                                                                                                                                                                                                                                                          | 1250                                                                                                                                                                                                                                                                                                                                                                                                                                                                                                                                                                                                                                       | 0112 0031                                                                                                                                                                                                                                                                                                                                                                                                                                                                                                                                                                                                                                                                                                                                                                                                                                                                                                                                                                                                                                                                                                                                                                                                                                                                                                            | 6000                       | 0112 0131                 |                            |                            |                                     |                                       |  |  |     |      |                       |           |           |           |           |           |      |           |                       |           |      |      |           |           |                                                        |      |      |           |                                     |           |                                                        |      |           |      |           |                                     |     |           |           |           |     |      |           |                       |           |       |           |           |                                                        |           |     |      |           |           |           |      |       |           |           |           |                                                        |  |  |  |  |
| 530                                                                                                                                                                                                                                                                                          | 1500                                                                                                                                                                                                                                                                                                                                                                                                                                                                                                                                                                                                                                       | 0112 0041                                                                                                                                                                                                                                                                                                                                                                                                                                                                                                                                                                                                                                                                                                                                                                                                                                                                                                                                                                                                                                                                                                                                                                                                                                                                                                            | 6000                       | 0112 0141                 |                            |                            |                                     |                                       |  |  |     |      |                       |           |           |           |           |           |      |           |                       |           |      |      |           |           |                                                        |      |      |           |                                     |           |                                                        |      |           |      |           |                                     |     |           |           |           |     |      |           |                       |           |       |           |           |                                                        |           |     |      |           |           |           |      |       |           |           |           |                                                        |  |  |  |  |
| <p>1.13<br/>G1½ screw-in heating element<br/>Model C/RR/3/G1½, unregulated<br/>C/Th/RR/3/G1½<br/>with thermostat, internally regulated<br/>C/Th/a/RR/3/G1½<br/>with thermostat, externally regulated</p>  | <p>Application<br/>Heating thin oils, aqueous solutions and fluids that do not<br/>attack stainless steel mat.-no. 1.4541. Heating air up to<br/>120°C. For air temperatures over 120°C, please ask for<br/>information</p> <p>Design<br/>Order no. 01190... 3 stainless steel tube elements<br/>mat.-no. 1.4541, 35 mm unheated, G1½ brass nipple,<br/>bright-galvanized steel hood, IP-30 protection system;<br/>differences in Order No. 01131...<br/>for hood type, see 1.10, thermostat 0 to +120°C, 1 pin;<br/>differences in Order No. 01132... for hood type, see 1.11,<br/>thermostat 30 to 110°C, 3 pin.<br/>* See last page</p> | <table border="1"> <thead> <tr> <th>Imm. length<br/>mm approx.</th> <th>Power<br/>Watt approx.</th> <th>Order No.</th> <th>Order No.</th> <th>Order No.</th> </tr> </thead> <tbody> <tr> <td colspan="5">Surface loading 2 W/cm<sup>2</sup></td> </tr> <tr> <td>455</td> <td>1350</td> <td>0113 0011</td> <td>0113 1011</td> <td>0113 2011</td> </tr> <tr> <td>680</td> <td>2000</td> <td>0113 0021</td> <td>0113 1021</td> <td>0113 2021</td> </tr> <tr> <td>880</td> <td>2700</td> <td>0113 0031</td> <td>0113 1031</td> <td>0113 2031</td> </tr> <tr> <td>1100</td> <td>3500</td> <td>0113 0041</td> <td>0113 1041</td> <td>0113 2041</td> </tr> <tr> <td colspan="5">Electrical connection to 230/400 V three-phase current</td> </tr> <tr> <td colspan="5">Surface loading 6 W/cm<sup>2</sup></td> </tr> <tr> <td>455</td> <td>4000</td> <td>0113 0111</td> <td>0113 1111</td> <td>0113 2111</td> </tr> <tr> <td>680</td> <td>8000</td> <td>0113 0121</td> <td>0113 1121</td> <td>0113 2121</td> </tr> <tr> <td>880</td> <td>8000</td> <td>0113 0131</td> <td>0113 1131</td> <td>0113 2131</td> </tr> <tr> <td>1100</td> <td>10500</td> <td>0113 0141</td> <td>0113 1141</td> <td>0113 2141</td> </tr> <tr> <td colspan="5">Electrical connection to 3 x 400 V three-phase current</td> </tr> </tbody> </table> | Imm. length<br>mm approx.  | Power<br>Watt approx.     | Order No.                  | Order No.                  | Order No.                           | Surface loading 2 W/cm <sup>2</sup>   |  |  |     |      | 455                   | 1350      | 0113 0011 | 0113 1011 | 0113 2011 | 680       | 2000 | 0113 0021 | 0113 1021             | 0113 2021 | 880  | 2700 | 0113 0031 | 0113 1031 | 0113 2031                                              | 1100 | 3500 | 0113 0041 | 0113 1041                           | 0113 2041 | Electrical connection to 230/400 V three-phase current |      |           |      |           | Surface loading 6 W/cm <sup>2</sup> |     |           |           |           | 455 | 4000 | 0113 0111 | 0113 1111             | 0113 2111 | 680   | 8000      | 0113 0121 | 0113 1121                                              | 0113 2121 | 880 | 8000 | 0113 0131 | 0113 1131 | 0113 2131 | 1100 | 10500 | 0113 0141 | 0113 1141 | 0113 2141 | Electrical connection to 3 x 400 V three-phase current |  |  |  |  |
| Imm. length<br>mm approx.                                                                                                                                                                                                                                                                    | Power<br>Watt approx.                                                                                                                                                                                                                                                                                                                                                                                                                                                                                                                                                                                                                      | Order No.                                                                                                                                                                                                                                                                                                                                                                                                                                                                                                                                                                                                                                                                                                                                                                                                                                                                                                                                                                                                                                                                                                                                                                                                                                                                                                            | Order No.                  | Order No.                 |                            |                            |                                     |                                       |  |  |     |      |                       |           |           |           |           |           |      |           |                       |           |      |      |           |           |                                                        |      |      |           |                                     |           |                                                        |      |           |      |           |                                     |     |           |           |           |     |      |           |                       |           |       |           |           |                                                        |           |     |      |           |           |           |      |       |           |           |           |                                                        |  |  |  |  |
| Surface loading 2 W/cm <sup>2</sup>                                                                                                                                                                                                                                                          |                                                                                                                                                                                                                                                                                                                                                                                                                                                                                                                                                                                                                                            |                                                                                                                                                                                                                                                                                                                                                                                                                                                                                                                                                                                                                                                                                                                                                                                                                                                                                                                                                                                                                                                                                                                                                                                                                                                                                                                      |                            |                           |                            |                            |                                     |                                       |  |  |     |      |                       |           |           |           |           |           |      |           |                       |           |      |      |           |           |                                                        |      |      |           |                                     |           |                                                        |      |           |      |           |                                     |     |           |           |           |     |      |           |                       |           |       |           |           |                                                        |           |     |      |           |           |           |      |       |           |           |           |                                                        |  |  |  |  |
| 455                                                                                                                                                                                                                                                                                          | 1350                                                                                                                                                                                                                                                                                                                                                                                                                                                                                                                                                                                                                                       | 0113 0011                                                                                                                                                                                                                                                                                                                                                                                                                                                                                                                                                                                                                                                                                                                                                                                                                                                                                                                                                                                                                                                                                                                                                                                                                                                                                                            | 0113 1011                  | 0113 2011                 |                            |                            |                                     |                                       |  |  |     |      |                       |           |           |           |           |           |      |           |                       |           |      |      |           |           |                                                        |      |      |           |                                     |           |                                                        |      |           |      |           |                                     |     |           |           |           |     |      |           |                       |           |       |           |           |                                                        |           |     |      |           |           |           |      |       |           |           |           |                                                        |  |  |  |  |
| 680                                                                                                                                                                                                                                                                                          | 2000                                                                                                                                                                                                                                                                                                                                                                                                                                                                                                                                                                                                                                       | 0113 0021                                                                                                                                                                                                                                                                                                                                                                                                                                                                                                                                                                                                                                                                                                                                                                                                                                                                                                                                                                                                                                                                                                                                                                                                                                                                                                            | 0113 1021                  | 0113 2021                 |                            |                            |                                     |                                       |  |  |     |      |                       |           |           |           |           |           |      |           |                       |           |      |      |           |           |                                                        |      |      |           |                                     |           |                                                        |      |           |      |           |                                     |     |           |           |           |     |      |           |                       |           |       |           |           |                                                        |           |     |      |           |           |           |      |       |           |           |           |                                                        |  |  |  |  |
| 880                                                                                                                                                                                                                                                                                          | 2700                                                                                                                                                                                                                                                                                                                                                                                                                                                                                                                                                                                                                                       | 0113 0031                                                                                                                                                                                                                                                                                                                                                                                                                                                                                                                                                                                                                                                                                                                                                                                                                                                                                                                                                                                                                                                                                                                                                                                                                                                                                                            | 0113 1031                  | 0113 2031                 |                            |                            |                                     |                                       |  |  |     |      |                       |           |           |           |           |           |      |           |                       |           |      |      |           |           |                                                        |      |      |           |                                     |           |                                                        |      |           |      |           |                                     |     |           |           |           |     |      |           |                       |           |       |           |           |                                                        |           |     |      |           |           |           |      |       |           |           |           |                                                        |  |  |  |  |
| 1100                                                                                                                                                                                                                                                                                         | 3500                                                                                                                                                                                                                                                                                                                                                                                                                                                                                                                                                                                                                                       | 0113 0041                                                                                                                                                                                                                                                                                                                                                                                                                                                                                                                                                                                                                                                                                                                                                                                                                                                                                                                                                                                                                                                                                                                                                                                                                                                                                                            | 0113 1041                  | 0113 2041                 |                            |                            |                                     |                                       |  |  |     |      |                       |           |           |           |           |           |      |           |                       |           |      |      |           |           |                                                        |      |      |           |                                     |           |                                                        |      |           |      |           |                                     |     |           |           |           |     |      |           |                       |           |       |           |           |                                                        |           |     |      |           |           |           |      |       |           |           |           |                                                        |  |  |  |  |
| Electrical connection to 230/400 V three-phase current                                                                                                                                                                                                                                       |                                                                                                                                                                                                                                                                                                                                                                                                                                                                                                                                                                                                                                            |                                                                                                                                                                                                                                                                                                                                                                                                                                                                                                                                                                                                                                                                                                                                                                                                                                                                                                                                                                                                                                                                                                                                                                                                                                                                                                                      |                            |                           |                            |                            |                                     |                                       |  |  |     |      |                       |           |           |           |           |           |      |           |                       |           |      |      |           |           |                                                        |      |      |           |                                     |           |                                                        |      |           |      |           |                                     |     |           |           |           |     |      |           |                       |           |       |           |           |                                                        |           |     |      |           |           |           |      |       |           |           |           |                                                        |  |  |  |  |
| Surface loading 6 W/cm <sup>2</sup>                                                                                                                                                                                                                                                          |                                                                                                                                                                                                                                                                                                                                                                                                                                                                                                                                                                                                                                            |                                                                                                                                                                                                                                                                                                                                                                                                                                                                                                                                                                                                                                                                                                                                                                                                                                                                                                                                                                                                                                                                                                                                                                                                                                                                                                                      |                            |                           |                            |                            |                                     |                                       |  |  |     |      |                       |           |           |           |           |           |      |           |                       |           |      |      |           |           |                                                        |      |      |           |                                     |           |                                                        |      |           |      |           |                                     |     |           |           |           |     |      |           |                       |           |       |           |           |                                                        |           |     |      |           |           |           |      |       |           |           |           |                                                        |  |  |  |  |
| 455                                                                                                                                                                                                                                                                                          | 4000                                                                                                                                                                                                                                                                                                                                                                                                                                                                                                                                                                                                                                       | 0113 0111                                                                                                                                                                                                                                                                                                                                                                                                                                                                                                                                                                                                                                                                                                                                                                                                                                                                                                                                                                                                                                                                                                                                                                                                                                                                                                            | 0113 1111                  | 0113 2111                 |                            |                            |                                     |                                       |  |  |     |      |                       |           |           |           |           |           |      |           |                       |           |      |      |           |           |                                                        |      |      |           |                                     |           |                                                        |      |           |      |           |                                     |     |           |           |           |     |      |           |                       |           |       |           |           |                                                        |           |     |      |           |           |           |      |       |           |           |           |                                                        |  |  |  |  |
| 680                                                                                                                                                                                                                                                                                          | 8000                                                                                                                                                                                                                                                                                                                                                                                                                                                                                                                                                                                                                                       | 0113 0121                                                                                                                                                                                                                                                                                                                                                                                                                                                                                                                                                                                                                                                                                                                                                                                                                                                                                                                                                                                                                                                                                                                                                                                                                                                                                                            | 0113 1121                  | 0113 2121                 |                            |                            |                                     |                                       |  |  |     |      |                       |           |           |           |           |           |      |           |                       |           |      |      |           |           |                                                        |      |      |           |                                     |           |                                                        |      |           |      |           |                                     |     |           |           |           |     |      |           |                       |           |       |           |           |                                                        |           |     |      |           |           |           |      |       |           |           |           |                                                        |  |  |  |  |
| 880                                                                                                                                                                                                                                                                                          | 8000                                                                                                                                                                                                                                                                                                                                                                                                                                                                                                                                                                                                                                       | 0113 0131                                                                                                                                                                                                                                                                                                                                                                                                                                                                                                                                                                                                                                                                                                                                                                                                                                                                                                                                                                                                                                                                                                                                                                                                                                                                                                            | 0113 1131                  | 0113 2131                 |                            |                            |                                     |                                       |  |  |     |      |                       |           |           |           |           |           |      |           |                       |           |      |      |           |           |                                                        |      |      |           |                                     |           |                                                        |      |           |      |           |                                     |     |           |           |           |     |      |           |                       |           |       |           |           |                                                        |           |     |      |           |           |           |      |       |           |           |           |                                                        |  |  |  |  |
| 1100                                                                                                                                                                                                                                                                                         | 10500                                                                                                                                                                                                                                                                                                                                                                                                                                                                                                                                                                                                                                      | 0113 0141                                                                                                                                                                                                                                                                                                                                                                                                                                                                                                                                                                                                                                                                                                                                                                                                                                                                                                                                                                                                                                                                                                                                                                                                                                                                                                            | 0113 1141                  | 0113 2141                 |                            |                            |                                     |                                       |  |  |     |      |                       |           |           |           |           |           |      |           |                       |           |      |      |           |           |                                                        |      |      |           |                                     |           |                                                        |      |           |      |           |                                     |     |           |           |           |     |      |           |                       |           |       |           |           |                                                        |           |     |      |           |           |           |      |       |           |           |           |                                                        |  |  |  |  |
| Electrical connection to 3 x 400 V three-phase current                                                                                                                                                                                                                                       |                                                                                                                                                                                                                                                                                                                                                                                                                                                                                                                                                                                                                                            |                                                                                                                                                                                                                                                                                                                                                                                                                                                                                                                                                                                                                                                                                                                                                                                                                                                                                                                                                                                                                                                                                                                                                                                                                                                                                                                      |                            |                           |                            |                            |                                     |                                       |  |  |     |      |                       |           |           |           |           |           |      |           |                       |           |      |      |           |           |                                                        |      |      |           |                                     |           |                                                        |      |           |      |           |                                     |     |           |           |           |     |      |           |                       |           |       |           |           |                                                        |           |     |      |           |           |           |      |       |           |           |           |                                                        |  |  |  |  |
| <p>1.14<br/>G1½ screw-in heating element<br/>With thermostat and limiter<br/>Model C/Th/a/STB/RR/3/G1½<br/>With thermostat and run-dry protection<br/>Model C/Th/a/TRO/RR/3/G1½</p>                       | <p>Application<br/>Heating chlorine-free water, weak<br/>acids and caustic solutions, unit load 2 W/cm<sup>2</sup></p> <p>Design<br/>3 stainless steel tube elements mat.-no. 1.4571,<br/>welded in, 35 mm unheated, G1½ stainless steel<br/>nipple, mat.-no. 1.4571, plastic case, off-white,<br/>IP-65 protection system; Order No. 01140...<br/>thermostat +30 to 110°C and 115°C limiter;<br/>Order No. 01141... thermostat +30 to +110°C,<br/>run-dry protection 165°C.<br/>* See last page</p>                                                                                                                                       | <table border="1"> <thead> <tr> <th>Imm. length<br/>mm approx.</th> <th>Power<br/>Watt approx.</th> <th>Order No.</th> <th>Order No.</th> </tr> </thead> <tbody> <tr> <td colspan="4">Surface loading 2 W/cm<sup>2</sup></td> </tr> <tr> <td>455</td> <td>1350</td> <td>0114 0011</td> <td>0114 1011</td> </tr> <tr> <td>680</td> <td>2000</td> <td>0114 0021</td> <td>0114 1021</td> </tr> <tr> <td>880</td> <td>2700</td> <td>0114 0031</td> <td>0114 1031</td> </tr> <tr> <td>1100</td> <td>3500</td> <td>0114 0041</td> <td>0114 1041</td> </tr> <tr> <td colspan="4">Electrical connection to 230/400 V three-phase current</td> </tr> <tr> <td colspan="4">Surface loading 6 W/cm<sup>2</sup></td> </tr> <tr> <td>455</td> <td>4000</td> <td>0114 0111</td> <td>0114 1111</td> </tr> <tr> <td>680</td> <td>6000</td> <td>0114 0121</td> <td>0114 1121</td> </tr> <tr> <td>880</td> <td>8000</td> <td>0114 0131</td> <td>0114 1131</td> </tr> <tr> <td>1100</td> <td>10500</td> <td>0114 0141</td> <td>0114 1141</td> </tr> <tr> <td colspan="4">Electrical connection to 3 x 400 V three-phase current</td> </tr> </tbody> </table>                                                                                                                                                                            | Imm. length<br>mm approx.  | Power<br>Watt approx.     | Order No.                  | Order No.                  | Surface loading 2 W/cm <sup>2</sup> |                                       |  |  | 455 | 1350 | 0114 0011             | 0114 1011 | 680       | 2000      | 0114 0021 | 0114 1021 | 880  | 2700      | 0114 0031             | 0114 1031 | 1100 | 3500 | 0114 0041 | 0114 1041 | Electrical connection to 230/400 V three-phase current |      |      |           | Surface loading 6 W/cm <sup>2</sup> |           |                                                        |      | 455       | 4000 | 0114 0111 | 0114 1111                           | 680 | 6000      | 0114 0121 | 0114 1121 | 880 | 8000 | 0114 0131 | 0114 1131             | 1100      | 10500 | 0114 0141 | 0114 1141 | Electrical connection to 3 x 400 V three-phase current |           |     |      |           |           |           |      |       |           |           |           |                                                        |  |  |  |  |
| Imm. length<br>mm approx.                                                                                                                                                                                                                                                                    | Power<br>Watt approx.                                                                                                                                                                                                                                                                                                                                                                                                                                                                                                                                                                                                                      | Order No.                                                                                                                                                                                                                                                                                                                                                                                                                                                                                                                                                                                                                                                                                                                                                                                                                                                                                                                                                                                                                                                                                                                                                                                                                                                                                                            | Order No.                  |                           |                            |                            |                                     |                                       |  |  |     |      |                       |           |           |           |           |           |      |           |                       |           |      |      |           |           |                                                        |      |      |           |                                     |           |                                                        |      |           |      |           |                                     |     |           |           |           |     |      |           |                       |           |       |           |           |                                                        |           |     |      |           |           |           |      |       |           |           |           |                                                        |  |  |  |  |
| Surface loading 2 W/cm <sup>2</sup>                                                                                                                                                                                                                                                          |                                                                                                                                                                                                                                                                                                                                                                                                                                                                                                                                                                                                                                            |                                                                                                                                                                                                                                                                                                                                                                                                                                                                                                                                                                                                                                                                                                                                                                                                                                                                                                                                                                                                                                                                                                                                                                                                                                                                                                                      |                            |                           |                            |                            |                                     |                                       |  |  |     |      |                       |           |           |           |           |           |      |           |                       |           |      |      |           |           |                                                        |      |      |           |                                     |           |                                                        |      |           |      |           |                                     |     |           |           |           |     |      |           |                       |           |       |           |           |                                                        |           |     |      |           |           |           |      |       |           |           |           |                                                        |  |  |  |  |
| 455                                                                                                                                                                                                                                                                                          | 1350                                                                                                                                                                                                                                                                                                                                                                                                                                                                                                                                                                                                                                       | 0114 0011                                                                                                                                                                                                                                                                                                                                                                                                                                                                                                                                                                                                                                                                                                                                                                                                                                                                                                                                                                                                                                                                                                                                                                                                                                                                                                            | 0114 1011                  |                           |                            |                            |                                     |                                       |  |  |     |      |                       |           |           |           |           |           |      |           |                       |           |      |      |           |           |                                                        |      |      |           |                                     |           |                                                        |      |           |      |           |                                     |     |           |           |           |     |      |           |                       |           |       |           |           |                                                        |           |     |      |           |           |           |      |       |           |           |           |                                                        |  |  |  |  |
| 680                                                                                                                                                                                                                                                                                          | 2000                                                                                                                                                                                                                                                                                                                                                                                                                                                                                                                                                                                                                                       | 0114 0021                                                                                                                                                                                                                                                                                                                                                                                                                                                                                                                                                                                                                                                                                                                                                                                                                                                                                                                                                                                                                                                                                                                                                                                                                                                                                                            | 0114 1021                  |                           |                            |                            |                                     |                                       |  |  |     |      |                       |           |           |           |           |           |      |           |                       |           |      |      |           |           |                                                        |      |      |           |                                     |           |                                                        |      |           |      |           |                                     |     |           |           |           |     |      |           |                       |           |       |           |           |                                                        |           |     |      |           |           |           |      |       |           |           |           |                                                        |  |  |  |  |
| 880                                                                                                                                                                                                                                                                                          | 2700                                                                                                                                                                                                                                                                                                                                                                                                                                                                                                                                                                                                                                       | 0114 0031                                                                                                                                                                                                                                                                                                                                                                                                                                                                                                                                                                                                                                                                                                                                                                                                                                                                                                                                                                                                                                                                                                                                                                                                                                                                                                            | 0114 1031                  |                           |                            |                            |                                     |                                       |  |  |     |      |                       |           |           |           |           |           |      |           |                       |           |      |      |           |           |                                                        |      |      |           |                                     |           |                                                        |      |           |      |           |                                     |     |           |           |           |     |      |           |                       |           |       |           |           |                                                        |           |     |      |           |           |           |      |       |           |           |           |                                                        |  |  |  |  |
| 1100                                                                                                                                                                                                                                                                                         | 3500                                                                                                                                                                                                                                                                                                                                                                                                                                                                                                                                                                                                                                       | 0114 0041                                                                                                                                                                                                                                                                                                                                                                                                                                                                                                                                                                                                                                                                                                                                                                                                                                                                                                                                                                                                                                                                                                                                                                                                                                                                                                            | 0114 1041                  |                           |                            |                            |                                     |                                       |  |  |     |      |                       |           |           |           |           |           |      |           |                       |           |      |      |           |           |                                                        |      |      |           |                                     |           |                                                        |      |           |      |           |                                     |     |           |           |           |     |      |           |                       |           |       |           |           |                                                        |           |     |      |           |           |           |      |       |           |           |           |                                                        |  |  |  |  |
| Electrical connection to 230/400 V three-phase current                                                                                                                                                                                                                                       |                                                                                                                                                                                                                                                                                                                                                                                                                                                                                                                                                                                                                                            |                                                                                                                                                                                                                                                                                                                                                                                                                                                                                                                                                                                                                                                                                                                                                                                                                                                                                                                                                                                                                                                                                                                                                                                                                                                                                                                      |                            |                           |                            |                            |                                     |                                       |  |  |     |      |                       |           |           |           |           |           |      |           |                       |           |      |      |           |           |                                                        |      |      |           |                                     |           |                                                        |      |           |      |           |                                     |     |           |           |           |     |      |           |                       |           |       |           |           |                                                        |           |     |      |           |           |           |      |       |           |           |           |                                                        |  |  |  |  |
| Surface loading 6 W/cm <sup>2</sup>                                                                                                                                                                                                                                                          |                                                                                                                                                                                                                                                                                                                                                                                                                                                                                                                                                                                                                                            |                                                                                                                                                                                                                                                                                                                                                                                                                                                                                                                                                                                                                                                                                                                                                                                                                                                                                                                                                                                                                                                                                                                                                                                                                                                                                                                      |                            |                           |                            |                            |                                     |                                       |  |  |     |      |                       |           |           |           |           |           |      |           |                       |           |      |      |           |           |                                                        |      |      |           |                                     |           |                                                        |      |           |      |           |                                     |     |           |           |           |     |      |           |                       |           |       |           |           |                                                        |           |     |      |           |           |           |      |       |           |           |           |                                                        |  |  |  |  |
| 455                                                                                                                                                                                                                                                                                          | 4000                                                                                                                                                                                                                                                                                                                                                                                                                                                                                                                                                                                                                                       | 0114 0111                                                                                                                                                                                                                                                                                                                                                                                                                                                                                                                                                                                                                                                                                                                                                                                                                                                                                                                                                                                                                                                                                                                                                                                                                                                                                                            | 0114 1111                  |                           |                            |                            |                                     |                                       |  |  |     |      |                       |           |           |           |           |           |      |           |                       |           |      |      |           |           |                                                        |      |      |           |                                     |           |                                                        |      |           |      |           |                                     |     |           |           |           |     |      |           |                       |           |       |           |           |                                                        |           |     |      |           |           |           |      |       |           |           |           |                                                        |  |  |  |  |
| 680                                                                                                                                                                                                                                                                                          | 6000                                                                                                                                                                                                                                                                                                                                                                                                                                                                                                                                                                                                                                       | 0114 0121                                                                                                                                                                                                                                                                                                                                                                                                                                                                                                                                                                                                                                                                                                                                                                                                                                                                                                                                                                                                                                                                                                                                                                                                                                                                                                            | 0114 1121                  |                           |                            |                            |                                     |                                       |  |  |     |      |                       |           |           |           |           |           |      |           |                       |           |      |      |           |           |                                                        |      |      |           |                                     |           |                                                        |      |           |      |           |                                     |     |           |           |           |     |      |           |                       |           |       |           |           |                                                        |           |     |      |           |           |           |      |       |           |           |           |                                                        |  |  |  |  |
| 880                                                                                                                                                                                                                                                                                          | 8000                                                                                                                                                                                                                                                                                                                                                                                                                                                                                                                                                                                                                                       | 0114 0131                                                                                                                                                                                                                                                                                                                                                                                                                                                                                                                                                                                                                                                                                                                                                                                                                                                                                                                                                                                                                                                                                                                                                                                                                                                                                                            | 0114 1131                  |                           |                            |                            |                                     |                                       |  |  |     |      |                       |           |           |           |           |           |      |           |                       |           |      |      |           |           |                                                        |      |      |           |                                     |           |                                                        |      |           |      |           |                                     |     |           |           |           |     |      |           |                       |           |       |           |           |                                                        |           |     |      |           |           |           |      |       |           |           |           |                                                        |  |  |  |  |
| 1100                                                                                                                                                                                                                                                                                         | 10500                                                                                                                                                                                                                                                                                                                                                                                                                                                                                                                                                                                                                                      | 0114 0141                                                                                                                                                                                                                                                                                                                                                                                                                                                                                                                                                                                                                                                                                                                                                                                                                                                                                                                                                                                                                                                                                                                                                                                                                                                                                                            | 0114 1141                  |                           |                            |                            |                                     |                                       |  |  |     |      |                       |           |           |           |           |           |      |           |                       |           |      |      |           |           |                                                        |      |      |           |                                     |           |                                                        |      |           |      |           |                                     |     |           |           |           |     |      |           |                       |           |       |           |           |                                                        |           |     |      |           |           |           |      |       |           |           |           |                                                        |  |  |  |  |
| Electrical connection to 3 x 400 V three-phase current                                                                                                                                                                                                                                       |                                                                                                                                                                                                                                                                                                                                                                                                                                                                                                                                                                                                                                            |                                                                                                                                                                                                                                                                                                                                                                                                                                                                                                                                                                                                                                                                                                                                                                                                                                                                                                                                                                                                                                                                                                                                                                                                                                                                                                                      |                            |                           |                            |                            |                                     |                                       |  |  |     |      |                       |           |           |           |           |           |      |           |                       |           |      |      |           |           |                                                        |      |      |           |                                     |           |                                                        |      |           |      |           |                                     |     |           |           |           |     |      |           |                       |           |       |           |           |                                                        |           |     |      |           |           |           |      |       |           |           |           |                                                        |  |  |  |  |



Adresa: ul.Braka Mingovi 18, 7000 Bitola; tel: 047/203-330, 203 900 ul.A.Guslarot.1a 02/329 8 130 Skopje

www.electrolux.com.mk www.elektroluks.com.mk e-mail: elek-palenzo@mt.net.mk











# ЕЛЕКТРОЛУКС Electrolux

Industrija za elektricni grejaci, gumeni proizvodi i servis

Ovaj crtez i sopstvenost na Electrolux-Bitola. Bez negovo pismeno odobranje ishit nesmee da se prepisiva ,umozuva niti kopira bez soglasnost od Electroluks vo sprotno se snosaj posledici vo smisana clenovite 163 i 164 od kivicniot zakon R.M. (poveda na avtrisko pravo)

Electroluks is registered trademark of Elektroluks companies in Macedonia and other countries

| <p>2.1<br/>G1½ screw-in heating element<br/><b>with thermostat, internally regulated</b><br/>Model C/Th G1½</p>  | <p>Application<br/>Controlled heating of:<br/>high-viscosity oil, lube oil,<br/>low-viscosity oil, hydraulic fluid,<br/>fluids of similar viscosity to water,<br/>water.</p> <p>unit load<br/>1 W/cm<sup>2</sup><br/>1.5 W/cm<sup>2</sup><br/>3 W/cm<sup>2</sup><br/>5 W/cm<sup>2</sup></p> <p>Design<br/>G1½ brass nipple, flat steel heating element,<br/>stainless steel or nickel-plated copper, thermostat<br/>0 to +120°C,<br/>light alloy hood, IP 30 protection system.</p> <p>* See last page</p> | <table border="1"> <thead> <tr> <th>Imm. length<br/>mm approx.</th> <th>Power<br/>Watt approx.</th> <th>Order No.</th> <th>Power<br/>Watt approx.</th> <th>Order No.</th> </tr> </thead> <tbody> <tr> <td colspan="5">Steel jacket (1 W/cm<sup>2</sup>)</td> </tr> <tr> <td>275</td> <td>350</td> <td>0201 0011</td> <td>500</td> <td>0201 0111</td> </tr> <tr> <td>350</td> <td>450</td> <td>0201 0021</td> <td>650</td> <td>0201 0121</td> </tr> <tr> <td>450</td> <td>550</td> <td>0201 0041</td> <td>850</td> <td>0201 0141</td> </tr> <tr> <td>600</td> <td>750</td> <td>0201 0061</td> <td>1100</td> <td>0201 0161</td> </tr> <tr> <td colspan="5">Stainless steel jacket (3 W/cm<sup>2</sup>) Copper jacket (5 W/cm<sup>2</sup>)</td> </tr> <tr> <td>275</td> <td>1000</td> <td>0201 0211</td> <td>1700</td> <td>0201 0311</td> </tr> <tr> <td>350</td> <td>1300</td> <td>0201 0221</td> <td>2200</td> <td>0201 0321</td> </tr> <tr> <td>450</td> <td>1700</td> <td>0201 0241</td> <td>2800</td> <td>0201 0341</td> </tr> <tr> <td>600</td> <td>2250</td> <td>0201 0261</td> <td>3750</td> <td>0201 0361</td> </tr> </tbody> </table>  | Imm. length<br>mm approx.                         | Power<br>Watt approx.                             | Order No.                 | Power<br>Watt approx.                             | Order No. | Steel jacket (1 W/cm <sup>2</sup> ) |           |           |     |           | 275       | 350       | 0201 0011 | 500  | 0201 0111 | 350       | 450  | 0201 0021 | 650       | 0201 0121 | 450 | 550  | 0201 0041 | 850       | 0201 0141 | 600  | 750       | 0201 0061 | 1100 | 0201 0161 | Stainless steel jacket (3 W/cm <sup>2</sup> ) Copper jacket (5 W/cm <sup>2</sup> ) |           |           |      |           | 275       | 1000 | 0201 0211 | 1700 | 0201 0311 | 350  | 1300 | 0201 0221 | 2200 | 0201 0321 | 450 | 1700 | 0201 0241 | 2800 | 0201 0341 | 600 | 2250 | 0201 0261 | 3750 | 0201 0361 |
|---------------------------------------------------------------------------------------------------------------------------------------------------------------------------------------------------|------------------------------------------------------------------------------------------------------------------------------------------------------------------------------------------------------------------------------------------------------------------------------------------------------------------------------------------------------------------------------------------------------------------------------------------------------------------------------------------------------------|-----------------------------------------------------------------------------------------------------------------------------------------------------------------------------------------------------------------------------------------------------------------------------------------------------------------------------------------------------------------------------------------------------------------------------------------------------------------------------------------------------------------------------------------------------------------------------------------------------------------------------------------------------------------------------------------------------------------------------------------------------------------------------------------------------------------------------------------------------------------------------------------------------------------------------------------------------------------------------------------------------------------------------------------------------------------------------------------------------------------------------------------------|---------------------------------------------------|---------------------------------------------------|---------------------------|---------------------------------------------------|-----------|-------------------------------------|-----------|-----------|-----|-----------|-----------|-----------|-----------|------|-----------|-----------|------|-----------|-----------|-----------|-----|------|-----------|-----------|-----------|------|-----------|-----------|------|-----------|------------------------------------------------------------------------------------|-----------|-----------|------|-----------|-----------|------|-----------|------|-----------|------|------|-----------|------|-----------|-----|------|-----------|------|-----------|-----|------|-----------|------|-----------|
| Imm. length<br>mm approx.                                                                                                                                                                         | Power<br>Watt approx.                                                                                                                                                                                                                                                                                                                                                                                                                                                                                      | Order No.                                                                                                                                                                                                                                                                                                                                                                                                                                                                                                                                                                                                                                                                                                                                                                                                                                                                                                                                                                                                                                                                                                                                     | Power<br>Watt approx.                             | Order No.                                         |                           |                                                   |           |                                     |           |           |     |           |           |           |           |      |           |           |      |           |           |           |     |      |           |           |           |      |           |           |      |           |                                                                                    |           |           |      |           |           |      |           |      |           |      |      |           |      |           |     |      |           |      |           |     |      |           |      |           |
| Steel jacket (1 W/cm <sup>2</sup> )                                                                                                                                                               |                                                                                                                                                                                                                                                                                                                                                                                                                                                                                                            |                                                                                                                                                                                                                                                                                                                                                                                                                                                                                                                                                                                                                                                                                                                                                                                                                                                                                                                                                                                                                                                                                                                                               |                                                   |                                                   |                           |                                                   |           |                                     |           |           |     |           |           |           |           |      |           |           |      |           |           |           |     |      |           |           |           |      |           |           |      |           |                                                                                    |           |           |      |           |           |      |           |      |           |      |      |           |      |           |     |      |           |      |           |     |      |           |      |           |
| 275                                                                                                                                                                                               | 350                                                                                                                                                                                                                                                                                                                                                                                                                                                                                                        | 0201 0011                                                                                                                                                                                                                                                                                                                                                                                                                                                                                                                                                                                                                                                                                                                                                                                                                                                                                                                                                                                                                                                                                                                                     | 500                                               | 0201 0111                                         |                           |                                                   |           |                                     |           |           |     |           |           |           |           |      |           |           |      |           |           |           |     |      |           |           |           |      |           |           |      |           |                                                                                    |           |           |      |           |           |      |           |      |           |      |      |           |      |           |     |      |           |      |           |     |      |           |      |           |
| 350                                                                                                                                                                                               | 450                                                                                                                                                                                                                                                                                                                                                                                                                                                                                                        | 0201 0021                                                                                                                                                                                                                                                                                                                                                                                                                                                                                                                                                                                                                                                                                                                                                                                                                                                                                                                                                                                                                                                                                                                                     | 650                                               | 0201 0121                                         |                           |                                                   |           |                                     |           |           |     |           |           |           |           |      |           |           |      |           |           |           |     |      |           |           |           |      |           |           |      |           |                                                                                    |           |           |      |           |           |      |           |      |           |      |      |           |      |           |     |      |           |      |           |     |      |           |      |           |
| 450                                                                                                                                                                                               | 550                                                                                                                                                                                                                                                                                                                                                                                                                                                                                                        | 0201 0041                                                                                                                                                                                                                                                                                                                                                                                                                                                                                                                                                                                                                                                                                                                                                                                                                                                                                                                                                                                                                                                                                                                                     | 850                                               | 0201 0141                                         |                           |                                                   |           |                                     |           |           |     |           |           |           |           |      |           |           |      |           |           |           |     |      |           |           |           |      |           |           |      |           |                                                                                    |           |           |      |           |           |      |           |      |           |      |      |           |      |           |     |      |           |      |           |     |      |           |      |           |
| 600                                                                                                                                                                                               | 750                                                                                                                                                                                                                                                                                                                                                                                                                                                                                                        | 0201 0061                                                                                                                                                                                                                                                                                                                                                                                                                                                                                                                                                                                                                                                                                                                                                                                                                                                                                                                                                                                                                                                                                                                                     | 1100                                              | 0201 0161                                         |                           |                                                   |           |                                     |           |           |     |           |           |           |           |      |           |           |      |           |           |           |     |      |           |           |           |      |           |           |      |           |                                                                                    |           |           |      |           |           |      |           |      |           |      |      |           |      |           |     |      |           |      |           |     |      |           |      |           |
| Stainless steel jacket (3 W/cm <sup>2</sup> ) Copper jacket (5 W/cm <sup>2</sup> )                                                                                                                |                                                                                                                                                                                                                                                                                                                                                                                                                                                                                                            |                                                                                                                                                                                                                                                                                                                                                                                                                                                                                                                                                                                                                                                                                                                                                                                                                                                                                                                                                                                                                                                                                                                                               |                                                   |                                                   |                           |                                                   |           |                                     |           |           |     |           |           |           |           |      |           |           |      |           |           |           |     |      |           |           |           |      |           |           |      |           |                                                                                    |           |           |      |           |           |      |           |      |           |      |      |           |      |           |     |      |           |      |           |     |      |           |      |           |
| 275                                                                                                                                                                                               | 1000                                                                                                                                                                                                                                                                                                                                                                                                                                                                                                       | 0201 0211                                                                                                                                                                                                                                                                                                                                                                                                                                                                                                                                                                                                                                                                                                                                                                                                                                                                                                                                                                                                                                                                                                                                     | 1700                                              | 0201 0311                                         |                           |                                                   |           |                                     |           |           |     |           |           |           |           |      |           |           |      |           |           |           |     |      |           |           |           |      |           |           |      |           |                                                                                    |           |           |      |           |           |      |           |      |           |      |      |           |      |           |     |      |           |      |           |     |      |           |      |           |
| 350                                                                                                                                                                                               | 1300                                                                                                                                                                                                                                                                                                                                                                                                                                                                                                       | 0201 0221                                                                                                                                                                                                                                                                                                                                                                                                                                                                                                                                                                                                                                                                                                                                                                                                                                                                                                                                                                                                                                                                                                                                     | 2200                                              | 0201 0321                                         |                           |                                                   |           |                                     |           |           |     |           |           |           |           |      |           |           |      |           |           |           |     |      |           |           |           |      |           |           |      |           |                                                                                    |           |           |      |           |           |      |           |      |           |      |      |           |      |           |     |      |           |      |           |     |      |           |      |           |
| 450                                                                                                                                                                                               | 1700                                                                                                                                                                                                                                                                                                                                                                                                                                                                                                       | 0201 0241                                                                                                                                                                                                                                                                                                                                                                                                                                                                                                                                                                                                                                                                                                                                                                                                                                                                                                                                                                                                                                                                                                                                     | 2800                                              | 0201 0341                                         |                           |                                                   |           |                                     |           |           |     |           |           |           |           |      |           |           |      |           |           |           |     |      |           |           |           |      |           |           |      |           |                                                                                    |           |           |      |           |           |      |           |      |           |      |      |           |      |           |     |      |           |      |           |     |      |           |      |           |
| 600                                                                                                                                                                                               | 2250                                                                                                                                                                                                                                                                                                                                                                                                                                                                                                       | 0201 0261                                                                                                                                                                                                                                                                                                                                                                                                                                                                                                                                                                                                                                                                                                                                                                                                                                                                                                                                                                                                                                                                                                                                     | 3750                                              | 0201 0361                                         |                           |                                                   |           |                                     |           |           |     |           |           |           |           |      |           |           |      |           |           |           |     |      |           |           |           |      |           |           |      |           |                                                                                    |           |           |      |           |           |      |           |      |           |      |      |           |      |           |     |      |           |      |           |     |      |           |      |           |
| <p>2.2<br/>G2 screw-in heating element<br/><b>with thermostat, internally regulated</b><br/>Model C/Th/G2</p>   | <p>Application<br/>Controlled heating of:<br/>high-viscosity oil, lube oil,<br/>low-viscosity oil, hydraulic fluid,<br/>fluids of similar viscosity to water,<br/>water.</p> <p>unit load<br/>1 W/cm<sup>2</sup><br/>1.5 W/cm<sup>2</sup><br/>3 W/cm<sup>2</sup><br/>5 W/cm<sup>2</sup></p> <p>Design<br/>G2 brass nipple, flat steel heating element,<br/>stainless steel or nickel-plated copper, thermostat<br/>0 to +120°C,<br/>light alloy hood, IP 30 protection system.</p> <p>* See last page</p>  | <table border="1"> <thead> <tr> <th>Imm. length<br/>mm approx.</th> <th>Power<br/>Watt approx.</th> <th>Order No.</th> <th>Power<br/>Watt approx.</th> <th>Order No.</th> </tr> </thead> <tbody> <tr> <td colspan="5">Steel jacket (1 W/cm<sup>2</sup>)</td> </tr> <tr> <td>275</td> <td>400</td> <td>0202 0011</td> <td>600</td> <td>0202 0111</td> </tr> <tr> <td>350</td> <td>500</td> <td>0202 0021</td> <td>800</td> <td>0202 0121</td> </tr> <tr> <td>450</td> <td>700</td> <td>0202 0041</td> <td>1000</td> <td>0202 0141</td> </tr> <tr> <td>600</td> <td>900</td> <td>0202 0061</td> <td>1350</td> <td>0202 0161</td> </tr> <tr> <td colspan="5">Stainless steel jacket (3 W/cm<sup>2</sup>) Copper jacket (5 W/cm<sup>2</sup>)</td> </tr> <tr> <td>275</td> <td>1250</td> <td>0202 0211</td> <td>2000</td> <td>0202 0311</td> </tr> <tr> <td>350</td> <td>1600</td> <td>0202 0221</td> <td>2650</td> <td>0202 0321</td> </tr> <tr> <td>450</td> <td>2000</td> <td>0202 0241</td> <td>3400</td> <td>0202 0341</td> </tr> <tr> <td>600</td> <td>2700</td> <td>0202 0261</td> <td>4500</td> <td>0202 0361</td> </tr> </tbody> </table> | Imm. length<br>mm approx.                         | Power<br>Watt approx.                             | Order No.                 | Power<br>Watt approx.                             | Order No. | Steel jacket (1 W/cm <sup>2</sup> ) |           |           |     |           | 275       | 400       | 0202 0011 | 600  | 0202 0111 | 350       | 500  | 0202 0021 | 800       | 0202 0121 | 450 | 700  | 0202 0041 | 1000      | 0202 0141 | 600  | 900       | 0202 0061 | 1350 | 0202 0161 | Stainless steel jacket (3 W/cm <sup>2</sup> ) Copper jacket (5 W/cm <sup>2</sup> ) |           |           |      |           | 275       | 1250 | 0202 0211 | 2000 | 0202 0311 | 350  | 1600 | 0202 0221 | 2650 | 0202 0321 | 450 | 2000 | 0202 0241 | 3400 | 0202 0341 | 600 | 2700 | 0202 0261 | 4500 | 0202 0361 |
| Imm. length<br>mm approx.                                                                                                                                                                         | Power<br>Watt approx.                                                                                                                                                                                                                                                                                                                                                                                                                                                                                      | Order No.                                                                                                                                                                                                                                                                                                                                                                                                                                                                                                                                                                                                                                                                                                                                                                                                                                                                                                                                                                                                                                                                                                                                     | Power<br>Watt approx.                             | Order No.                                         |                           |                                                   |           |                                     |           |           |     |           |           |           |           |      |           |           |      |           |           |           |     |      |           |           |           |      |           |           |      |           |                                                                                    |           |           |      |           |           |      |           |      |           |      |      |           |      |           |     |      |           |      |           |     |      |           |      |           |
| Steel jacket (1 W/cm <sup>2</sup> )                                                                                                                                                               |                                                                                                                                                                                                                                                                                                                                                                                                                                                                                                            |                                                                                                                                                                                                                                                                                                                                                                                                                                                                                                                                                                                                                                                                                                                                                                                                                                                                                                                                                                                                                                                                                                                                               |                                                   |                                                   |                           |                                                   |           |                                     |           |           |     |           |           |           |           |      |           |           |      |           |           |           |     |      |           |           |           |      |           |           |      |           |                                                                                    |           |           |      |           |           |      |           |      |           |      |      |           |      |           |     |      |           |      |           |     |      |           |      |           |
| 275                                                                                                                                                                                               | 400                                                                                                                                                                                                                                                                                                                                                                                                                                                                                                        | 0202 0011                                                                                                                                                                                                                                                                                                                                                                                                                                                                                                                                                                                                                                                                                                                                                                                                                                                                                                                                                                                                                                                                                                                                     | 600                                               | 0202 0111                                         |                           |                                                   |           |                                     |           |           |     |           |           |           |           |      |           |           |      |           |           |           |     |      |           |           |           |      |           |           |      |           |                                                                                    |           |           |      |           |           |      |           |      |           |      |      |           |      |           |     |      |           |      |           |     |      |           |      |           |
| 350                                                                                                                                                                                               | 500                                                                                                                                                                                                                                                                                                                                                                                                                                                                                                        | 0202 0021                                                                                                                                                                                                                                                                                                                                                                                                                                                                                                                                                                                                                                                                                                                                                                                                                                                                                                                                                                                                                                                                                                                                     | 800                                               | 0202 0121                                         |                           |                                                   |           |                                     |           |           |     |           |           |           |           |      |           |           |      |           |           |           |     |      |           |           |           |      |           |           |      |           |                                                                                    |           |           |      |           |           |      |           |      |           |      |      |           |      |           |     |      |           |      |           |     |      |           |      |           |
| 450                                                                                                                                                                                               | 700                                                                                                                                                                                                                                                                                                                                                                                                                                                                                                        | 0202 0041                                                                                                                                                                                                                                                                                                                                                                                                                                                                                                                                                                                                                                                                                                                                                                                                                                                                                                                                                                                                                                                                                                                                     | 1000                                              | 0202 0141                                         |                           |                                                   |           |                                     |           |           |     |           |           |           |           |      |           |           |      |           |           |           |     |      |           |           |           |      |           |           |      |           |                                                                                    |           |           |      |           |           |      |           |      |           |      |      |           |      |           |     |      |           |      |           |     |      |           |      |           |
| 600                                                                                                                                                                                               | 900                                                                                                                                                                                                                                                                                                                                                                                                                                                                                                        | 0202 0061                                                                                                                                                                                                                                                                                                                                                                                                                                                                                                                                                                                                                                                                                                                                                                                                                                                                                                                                                                                                                                                                                                                                     | 1350                                              | 0202 0161                                         |                           |                                                   |           |                                     |           |           |     |           |           |           |           |      |           |           |      |           |           |           |     |      |           |           |           |      |           |           |      |           |                                                                                    |           |           |      |           |           |      |           |      |           |      |      |           |      |           |     |      |           |      |           |     |      |           |      |           |
| Stainless steel jacket (3 W/cm <sup>2</sup> ) Copper jacket (5 W/cm <sup>2</sup> )                                                                                                                |                                                                                                                                                                                                                                                                                                                                                                                                                                                                                                            |                                                                                                                                                                                                                                                                                                                                                                                                                                                                                                                                                                                                                                                                                                                                                                                                                                                                                                                                                                                                                                                                                                                                               |                                                   |                                                   |                           |                                                   |           |                                     |           |           |     |           |           |           |           |      |           |           |      |           |           |           |     |      |           |           |           |      |           |           |      |           |                                                                                    |           |           |      |           |           |      |           |      |           |      |      |           |      |           |     |      |           |      |           |     |      |           |      |           |
| 275                                                                                                                                                                                               | 1250                                                                                                                                                                                                                                                                                                                                                                                                                                                                                                       | 0202 0211                                                                                                                                                                                                                                                                                                                                                                                                                                                                                                                                                                                                                                                                                                                                                                                                                                                                                                                                                                                                                                                                                                                                     | 2000                                              | 0202 0311                                         |                           |                                                   |           |                                     |           |           |     |           |           |           |           |      |           |           |      |           |           |           |     |      |           |           |           |      |           |           |      |           |                                                                                    |           |           |      |           |           |      |           |      |           |      |      |           |      |           |     |      |           |      |           |     |      |           |      |           |
| 350                                                                                                                                                                                               | 1600                                                                                                                                                                                                                                                                                                                                                                                                                                                                                                       | 0202 0221                                                                                                                                                                                                                                                                                                                                                                                                                                                                                                                                                                                                                                                                                                                                                                                                                                                                                                                                                                                                                                                                                                                                     | 2650                                              | 0202 0321                                         |                           |                                                   |           |                                     |           |           |     |           |           |           |           |      |           |           |      |           |           |           |     |      |           |           |           |      |           |           |      |           |                                                                                    |           |           |      |           |           |      |           |      |           |      |      |           |      |           |     |      |           |      |           |     |      |           |      |           |
| 450                                                                                                                                                                                               | 2000                                                                                                                                                                                                                                                                                                                                                                                                                                                                                                       | 0202 0241                                                                                                                                                                                                                                                                                                                                                                                                                                                                                                                                                                                                                                                                                                                                                                                                                                                                                                                                                                                                                                                                                                                                     | 3400                                              | 0202 0341                                         |                           |                                                   |           |                                     |           |           |     |           |           |           |           |      |           |           |      |           |           |           |     |      |           |           |           |      |           |           |      |           |                                                                                    |           |           |      |           |           |      |           |      |           |      |      |           |      |           |     |      |           |      |           |     |      |           |      |           |
| 600                                                                                                                                                                                               | 2700                                                                                                                                                                                                                                                                                                                                                                                                                                                                                                       | 0202 0261                                                                                                                                                                                                                                                                                                                                                                                                                                                                                                                                                                                                                                                                                                                                                                                                                                                                                                                                                                                                                                                                                                                                     | 4500                                              | 0202 0361                                         |                           |                                                   |           |                                     |           |           |     |           |           |           |           |      |           |           |      |           |           |           |     |      |           |           |           |      |           |           |      |           |                                                                                    |           |           |      |           |           |      |           |      |           |      |      |           |      |           |     |      |           |      |           |     |      |           |      |           |
| <p>3.1<br/>G2 screw-in heating element<br/><b>with thermostat, internally regulated</b><br/>Model O/Th/G2</p>  | <p>Application<br/>Heating fluids that do not attack steel,<br/>hydraulic fluids or similar, unit load 1,6 W/cm<sup>2</sup>.</p> <p>Design<br/>Steel jacket with <b>exchangeable</b> ceramic<br/>element, G2 brass nipple, thermostat 0 to +120°C,<br/>light alloy hood, IP 30 protection system,<br/><b>horizontal</b> installation.</p> <p>* See last page</p>                                                                                                                                           | <table border="1"> <thead> <tr> <th>Imm. length<br/>mm approx.</th> <th>Power<br/>Watt approx.</th> <th>Order No.<br/>for<br/>230 V</th> <th>Order No.<br/>for<br/>400 V</th> </tr> </thead> <tbody> <tr> <td>300</td> <td>450</td> <td>0301 0011</td> <td>0301 0111</td> </tr> <tr> <td>400</td> <td>600</td> <td>0301 0021</td> <td>0301 0121</td> </tr> <tr> <td>500</td> <td>750</td> <td>0301 0031</td> <td>0301 0131</td> </tr> <tr> <td>600</td> <td>900</td> <td>0301 0041</td> <td>0301 0141</td> </tr> <tr> <td>700</td> <td>1050</td> <td>0301 0051</td> <td>0301 0151</td> </tr> <tr> <td>800</td> <td>1200</td> <td>0301 0061</td> <td>0301 0161</td> </tr> <tr> <td>900</td> <td>1350</td> <td>0301 0071</td> <td>0301 0171</td> </tr> <tr> <td>1000</td> <td>1500</td> <td>0301 0081</td> <td>0301 0181</td> </tr> </tbody> </table>                                                                                                                                                                                                                                                                                           | Imm. length<br>mm approx.                         | Power<br>Watt approx.                             | Order No.<br>for<br>230 V | Order No.<br>for<br>400 V                         | 300       | 450                                 | 0301 0011 | 0301 0111 | 400 | 600       | 0301 0021 | 0301 0121 | 500       | 750  | 0301 0031 | 0301 0131 | 600  | 900       | 0301 0041 | 0301 0141 | 700 | 1050 | 0301 0051 | 0301 0151 | 800       | 1200 | 0301 0061 | 0301 0161 | 900  | 1350      | 0301 0071                                                                          | 0301 0171 | 1000      | 1500 | 0301 0081 | 0301 0181 |      |           |      |           |      |      |           |      |           |     |      |           |      |           |     |      |           |      |           |
| Imm. length<br>mm approx.                                                                                                                                                                         | Power<br>Watt approx.                                                                                                                                                                                                                                                                                                                                                                                                                                                                                      | Order No.<br>for<br>230 V                                                                                                                                                                                                                                                                                                                                                                                                                                                                                                                                                                                                                                                                                                                                                                                                                                                                                                                                                                                                                                                                                                                     | Order No.<br>for<br>400 V                         |                                                   |                           |                                                   |           |                                     |           |           |     |           |           |           |           |      |           |           |      |           |           |           |     |      |           |           |           |      |           |           |      |           |                                                                                    |           |           |      |           |           |      |           |      |           |      |      |           |      |           |     |      |           |      |           |     |      |           |      |           |
| 300                                                                                                                                                                                               | 450                                                                                                                                                                                                                                                                                                                                                                                                                                                                                                        | 0301 0011                                                                                                                                                                                                                                                                                                                                                                                                                                                                                                                                                                                                                                                                                                                                                                                                                                                                                                                                                                                                                                                                                                                                     | 0301 0111                                         |                                                   |                           |                                                   |           |                                     |           |           |     |           |           |           |           |      |           |           |      |           |           |           |     |      |           |           |           |      |           |           |      |           |                                                                                    |           |           |      |           |           |      |           |      |           |      |      |           |      |           |     |      |           |      |           |     |      |           |      |           |
| 400                                                                                                                                                                                               | 600                                                                                                                                                                                                                                                                                                                                                                                                                                                                                                        | 0301 0021                                                                                                                                                                                                                                                                                                                                                                                                                                                                                                                                                                                                                                                                                                                                                                                                                                                                                                                                                                                                                                                                                                                                     | 0301 0121                                         |                                                   |                           |                                                   |           |                                     |           |           |     |           |           |           |           |      |           |           |      |           |           |           |     |      |           |           |           |      |           |           |      |           |                                                                                    |           |           |      |           |           |      |           |      |           |      |      |           |      |           |     |      |           |      |           |     |      |           |      |           |
| 500                                                                                                                                                                                               | 750                                                                                                                                                                                                                                                                                                                                                                                                                                                                                                        | 0301 0031                                                                                                                                                                                                                                                                                                                                                                                                                                                                                                                                                                                                                                                                                                                                                                                                                                                                                                                                                                                                                                                                                                                                     | 0301 0131                                         |                                                   |                           |                                                   |           |                                     |           |           |     |           |           |           |           |      |           |           |      |           |           |           |     |      |           |           |           |      |           |           |      |           |                                                                                    |           |           |      |           |           |      |           |      |           |      |      |           |      |           |     |      |           |      |           |     |      |           |      |           |
| 600                                                                                                                                                                                               | 900                                                                                                                                                                                                                                                                                                                                                                                                                                                                                                        | 0301 0041                                                                                                                                                                                                                                                                                                                                                                                                                                                                                                                                                                                                                                                                                                                                                                                                                                                                                                                                                                                                                                                                                                                                     | 0301 0141                                         |                                                   |                           |                                                   |           |                                     |           |           |     |           |           |           |           |      |           |           |      |           |           |           |     |      |           |           |           |      |           |           |      |           |                                                                                    |           |           |      |           |           |      |           |      |           |      |      |           |      |           |     |      |           |      |           |     |      |           |      |           |
| 700                                                                                                                                                                                               | 1050                                                                                                                                                                                                                                                                                                                                                                                                                                                                                                       | 0301 0051                                                                                                                                                                                                                                                                                                                                                                                                                                                                                                                                                                                                                                                                                                                                                                                                                                                                                                                                                                                                                                                                                                                                     | 0301 0151                                         |                                                   |                           |                                                   |           |                                     |           |           |     |           |           |           |           |      |           |           |      |           |           |           |     |      |           |           |           |      |           |           |      |           |                                                                                    |           |           |      |           |           |      |           |      |           |      |      |           |      |           |     |      |           |      |           |     |      |           |      |           |
| 800                                                                                                                                                                                               | 1200                                                                                                                                                                                                                                                                                                                                                                                                                                                                                                       | 0301 0061                                                                                                                                                                                                                                                                                                                                                                                                                                                                                                                                                                                                                                                                                                                                                                                                                                                                                                                                                                                                                                                                                                                                     | 0301 0161                                         |                                                   |                           |                                                   |           |                                     |           |           |     |           |           |           |           |      |           |           |      |           |           |           |     |      |           |           |           |      |           |           |      |           |                                                                                    |           |           |      |           |           |      |           |      |           |      |      |           |      |           |     |      |           |      |           |     |      |           |      |           |
| 900                                                                                                                                                                                               | 1350                                                                                                                                                                                                                                                                                                                                                                                                                                                                                                       | 0301 0071                                                                                                                                                                                                                                                                                                                                                                                                                                                                                                                                                                                                                                                                                                                                                                                                                                                                                                                                                                                                                                                                                                                                     | 0301 0171                                         |                                                   |                           |                                                   |           |                                     |           |           |     |           |           |           |           |      |           |           |      |           |           |           |     |      |           |           |           |      |           |           |      |           |                                                                                    |           |           |      |           |           |      |           |      |           |      |      |           |      |           |     |      |           |      |           |     |      |           |      |           |
| 1000                                                                                                                                                                                              | 1500                                                                                                                                                                                                                                                                                                                                                                                                                                                                                                       | 0301 0081                                                                                                                                                                                                                                                                                                                                                                                                                                                                                                                                                                                                                                                                                                                                                                                                                                                                                                                                                                                                                                                                                                                                     | 0301 0181                                         |                                                   |                           |                                                   |           |                                     |           |           |     |           |           |           |           |      |           |           |      |           |           |           |     |      |           |           |           |      |           |           |      |           |                                                                                    |           |           |      |           |           |      |           |      |           |      |      |           |      |           |     |      |           |      |           |     |      |           |      |           |
| <p>3.3<br/>G¾ (G¾, G¾, G1) screw-in heating element</p>                                                        | <p>Application<br/>For heating:<br/>low-viscosity oil, hydraulic fluid,<br/>fluids of similar viscosity to water.</p> <p>unit load<br/>1.5 W/cm<sup>2</sup><br/>2.5 W/cm<sup>2</sup></p> <p>Design<br/>Exchangeable ceramic element, G¾ brass nipple,<br/>Ø 18 mm brass jacket tube, brass screw cap,<br/>IP 65 protection system, <b>horizontal</b> installation. Also<br/>available in G¾, G¾ and G1.</p> <p>* See last page</p>                                                                         | <table border="1"> <thead> <tr> <th>Imm. length<br/>mm approx.</th> <th>Power<br/>(1.5 W/cm<sup>2</sup>)<br/>Watt approx.</th> <th>Order No.</th> <th>Power<br/>(2.5 W/cm<sup>2</sup>)<br/>Watt approx.</th> <th>Order No.</th> </tr> </thead> <tbody> <tr> <td>150</td> <td>130</td> <td>0303 0011</td> <td>200</td> <td>0303 1011</td> </tr> <tr> <td>250</td> <td>200</td> <td>0303 0031</td> <td>350</td> <td>0303 1031</td> </tr> <tr> <td>350</td> <td>300</td> <td>0303 0051</td> <td>500</td> <td>0303 1051</td> </tr> <tr> <td>500</td> <td>400</td> <td>0303 0071</td> <td>700</td> <td>0303 1071</td> </tr> <tr> <td>700</td> <td>600</td> <td>0303 0091</td> <td>1000</td> <td>0303 1091</td> </tr> <tr> <td>900</td> <td>750</td> <td>0303 0111</td> <td>1250</td> <td>0303 1111</td> </tr> <tr> <td>1100</td> <td>900</td> <td>0303 0131</td> <td>1650</td> <td>0303 1131</td> </tr> <tr> <td>1300</td> <td>1100</td> <td>0303 0151</td> <td>1850</td> <td>0303 1151</td> </tr> </tbody> </table>                                                                                                                               | Imm. length<br>mm approx.                         | Power<br>(1.5 W/cm <sup>2</sup> )<br>Watt approx. | Order No.                 | Power<br>(2.5 W/cm <sup>2</sup> )<br>Watt approx. | Order No. | 150                                 | 130       | 0303 0011 | 200 | 0303 1011 | 250       | 200       | 0303 0031 | 350  | 0303 1031 | 350       | 300  | 0303 0051 | 500       | 0303 1051 | 500 | 400  | 0303 0071 | 700       | 0303 1071 | 700  | 600       | 0303 0091 | 1000 | 0303 1091 | 900                                                                                | 750       | 0303 0111 | 1250 | 0303 1111 | 1100      | 900  | 0303 0131 | 1650 | 0303 1131 | 1300 | 1100 | 0303 0151 | 1850 | 0303 1151 |     |      |           |      |           |     |      |           |      |           |
| Imm. length<br>mm approx.                                                                                                                                                                         | Power<br>(1.5 W/cm <sup>2</sup> )<br>Watt approx.                                                                                                                                                                                                                                                                                                                                                                                                                                                          | Order No.                                                                                                                                                                                                                                                                                                                                                                                                                                                                                                                                                                                                                                                                                                                                                                                                                                                                                                                                                                                                                                                                                                                                     | Power<br>(2.5 W/cm <sup>2</sup> )<br>Watt approx. | Order No.                                         |                           |                                                   |           |                                     |           |           |     |           |           |           |           |      |           |           |      |           |           |           |     |      |           |           |           |      |           |           |      |           |                                                                                    |           |           |      |           |           |      |           |      |           |      |      |           |      |           |     |      |           |      |           |     |      |           |      |           |
| 150                                                                                                                                                                                               | 130                                                                                                                                                                                                                                                                                                                                                                                                                                                                                                        | 0303 0011                                                                                                                                                                                                                                                                                                                                                                                                                                                                                                                                                                                                                                                                                                                                                                                                                                                                                                                                                                                                                                                                                                                                     | 200                                               | 0303 1011                                         |                           |                                                   |           |                                     |           |           |     |           |           |           |           |      |           |           |      |           |           |           |     |      |           |           |           |      |           |           |      |           |                                                                                    |           |           |      |           |           |      |           |      |           |      |      |           |      |           |     |      |           |      |           |     |      |           |      |           |
| 250                                                                                                                                                                                               | 200                                                                                                                                                                                                                                                                                                                                                                                                                                                                                                        | 0303 0031                                                                                                                                                                                                                                                                                                                                                                                                                                                                                                                                                                                                                                                                                                                                                                                                                                                                                                                                                                                                                                                                                                                                     | 350                                               | 0303 1031                                         |                           |                                                   |           |                                     |           |           |     |           |           |           |           |      |           |           |      |           |           |           |     |      |           |           |           |      |           |           |      |           |                                                                                    |           |           |      |           |           |      |           |      |           |      |      |           |      |           |     |      |           |      |           |     |      |           |      |           |
| 350                                                                                                                                                                                               | 300                                                                                                                                                                                                                                                                                                                                                                                                                                                                                                        | 0303 0051                                                                                                                                                                                                                                                                                                                                                                                                                                                                                                                                                                                                                                                                                                                                                                                                                                                                                                                                                                                                                                                                                                                                     | 500                                               | 0303 1051                                         |                           |                                                   |           |                                     |           |           |     |           |           |           |           |      |           |           |      |           |           |           |     |      |           |           |           |      |           |           |      |           |                                                                                    |           |           |      |           |           |      |           |      |           |      |      |           |      |           |     |      |           |      |           |     |      |           |      |           |
| 500                                                                                                                                                                                               | 400                                                                                                                                                                                                                                                                                                                                                                                                                                                                                                        | 0303 0071                                                                                                                                                                                                                                                                                                                                                                                                                                                                                                                                                                                                                                                                                                                                                                                                                                                                                                                                                                                                                                                                                                                                     | 700                                               | 0303 1071                                         |                           |                                                   |           |                                     |           |           |     |           |           |           |           |      |           |           |      |           |           |           |     |      |           |           |           |      |           |           |      |           |                                                                                    |           |           |      |           |           |      |           |      |           |      |      |           |      |           |     |      |           |      |           |     |      |           |      |           |
| 700                                                                                                                                                                                               | 600                                                                                                                                                                                                                                                                                                                                                                                                                                                                                                        | 0303 0091                                                                                                                                                                                                                                                                                                                                                                                                                                                                                                                                                                                                                                                                                                                                                                                                                                                                                                                                                                                                                                                                                                                                     | 1000                                              | 0303 1091                                         |                           |                                                   |           |                                     |           |           |     |           |           |           |           |      |           |           |      |           |           |           |     |      |           |           |           |      |           |           |      |           |                                                                                    |           |           |      |           |           |      |           |      |           |      |      |           |      |           |     |      |           |      |           |     |      |           |      |           |
| 900                                                                                                                                                                                               | 750                                                                                                                                                                                                                                                                                                                                                                                                                                                                                                        | 0303 0111                                                                                                                                                                                                                                                                                                                                                                                                                                                                                                                                                                                                                                                                                                                                                                                                                                                                                                                                                                                                                                                                                                                                     | 1250                                              | 0303 1111                                         |                           |                                                   |           |                                     |           |           |     |           |           |           |           |      |           |           |      |           |           |           |     |      |           |           |           |      |           |           |      |           |                                                                                    |           |           |      |           |           |      |           |      |           |      |      |           |      |           |     |      |           |      |           |     |      |           |      |           |
| 1100                                                                                                                                                                                              | 900                                                                                                                                                                                                                                                                                                                                                                                                                                                                                                        | 0303 0131                                                                                                                                                                                                                                                                                                                                                                                                                                                                                                                                                                                                                                                                                                                                                                                                                                                                                                                                                                                                                                                                                                                                     | 1650                                              | 0303 1131                                         |                           |                                                   |           |                                     |           |           |     |           |           |           |           |      |           |           |      |           |           |           |     |      |           |           |           |      |           |           |      |           |                                                                                    |           |           |      |           |           |      |           |      |           |      |      |           |      |           |     |      |           |      |           |     |      |           |      |           |
| 1300                                                                                                                                                                                              | 1100                                                                                                                                                                                                                                                                                                                                                                                                                                                                                                       | 0303 0151                                                                                                                                                                                                                                                                                                                                                                                                                                                                                                                                                                                                                                                                                                                                                                                                                                                                                                                                                                                                                                                                                                                                     | 1850                                              | 0303 1151                                         |                           |                                                   |           |                                     |           |           |     |           |           |           |           |      |           |           |      |           |           |           |     |      |           |           |           |      |           |           |      |           |                                                                                    |           |           |      |           |           |      |           |      |           |      |      |           |      |           |     |      |           |      |           |     |      |           |      |           |
| <p>3.5<br/>G1½ (G1½) screw-in heating element<br/>Model O/42</p>                                               | <p>Application<br/>For heating:<br/>low-viscosity oil, hydraulic fluid,<br/>fluids of similar viscosity to water.</p> <p>unit load<br/>1.5 W/cm<sup>2</sup><br/>2.5 W/cm<sup>2</sup></p> <p>Design<br/>Exchangeable ceramic element with<br/>grounding circuit, G1½ steel nipple, Ø 42 mm steel<br/>jacket tube, bright-galvanized steel hood, IP 30<br/>protection system, <b>horizontal</b> installation.</p> <p>* See last page</p>                                                                     | <table border="1"> <thead> <tr> <th>Imm. length<br/>mm approx.</th> <th>Power<br/>(1.5 W/cm<sup>2</sup>)<br/>Watt approx.</th> <th>Order No.</th> <th>Power<br/>(2.5 W/cm<sup>2</sup>)<br/>Watt approx.</th> <th>Order No.</th> </tr> </thead> <tbody> <tr> <td>200</td> <td>400</td> <td>0305 0011</td> <td>650</td> <td>0305 1011</td> </tr> <tr> <td>400</td> <td>800</td> <td>0305 0031</td> <td>1300</td> <td>0305 1031</td> </tr> <tr> <td>600</td> <td>1200</td> <td>0305 0051</td> <td>2000</td> <td>0305 1051</td> </tr> <tr> <td>800</td> <td>1600</td> <td>0305 0071</td> <td>2650</td> <td>0305 1071</td> </tr> <tr> <td>1000</td> <td>2000</td> <td>0305 0091</td> <td>3300</td> <td>0305 1091</td> </tr> <tr> <td>1200</td> <td>2400</td> <td>0305 0111</td> <td>4000</td> <td>0305 1111</td> </tr> <tr> <td>1500</td> <td>3200</td> <td>0305 0131</td> <td>5350</td> <td>0305 1131</td> </tr> <tr> <td>2000</td> <td>4000</td> <td>0305 0151</td> <td>6600</td> <td>0305 1151</td> </tr> </tbody> </table>                                                                                                                     | Imm. length<br>mm approx.                         | Power<br>(1.5 W/cm <sup>2</sup> )<br>Watt approx. | Order No.                 | Power<br>(2.5 W/cm <sup>2</sup> )<br>Watt approx. | Order No. | 200                                 | 400       | 0305 0011 | 650 | 0305 1011 | 400       | 800       | 0305 0031 | 1300 | 0305 1031 | 600       | 1200 | 0305 0051 | 2000      | 0305 1051 | 800 | 1600 | 0305 0071 | 2650      | 0305 1071 | 1000 | 2000      | 0305 0091 | 3300 | 0305 1091 | 1200                                                                               | 2400      | 0305 0111 | 4000 | 0305 1111 | 1500      | 3200 | 0305 0131 | 5350 | 0305 1131 | 2000 | 4000 | 0305 0151 | 6600 | 0305 1151 |     |      |           |      |           |     |      |           |      |           |
| Imm. length<br>mm approx.                                                                                                                                                                         | Power<br>(1.5 W/cm <sup>2</sup> )<br>Watt approx.                                                                                                                                                                                                                                                                                                                                                                                                                                                          | Order No.                                                                                                                                                                                                                                                                                                                                                                                                                                                                                                                                                                                                                                                                                                                                                                                                                                                                                                                                                                                                                                                                                                                                     | Power<br>(2.5 W/cm <sup>2</sup> )<br>Watt approx. | Order No.                                         |                           |                                                   |           |                                     |           |           |     |           |           |           |           |      |           |           |      |           |           |           |     |      |           |           |           |      |           |           |      |           |                                                                                    |           |           |      |           |           |      |           |      |           |      |      |           |      |           |     |      |           |      |           |     |      |           |      |           |
| 200                                                                                                                                                                                               | 400                                                                                                                                                                                                                                                                                                                                                                                                                                                                                                        | 0305 0011                                                                                                                                                                                                                                                                                                                                                                                                                                                                                                                                                                                                                                                                                                                                                                                                                                                                                                                                                                                                                                                                                                                                     | 650                                               | 0305 1011                                         |                           |                                                   |           |                                     |           |           |     |           |           |           |           |      |           |           |      |           |           |           |     |      |           |           |           |      |           |           |      |           |                                                                                    |           |           |      |           |           |      |           |      |           |      |      |           |      |           |     |      |           |      |           |     |      |           |      |           |
| 400                                                                                                                                                                                               | 800                                                                                                                                                                                                                                                                                                                                                                                                                                                                                                        | 0305 0031                                                                                                                                                                                                                                                                                                                                                                                                                                                                                                                                                                                                                                                                                                                                                                                                                                                                                                                                                                                                                                                                                                                                     | 1300                                              | 0305 1031                                         |                           |                                                   |           |                                     |           |           |     |           |           |           |           |      |           |           |      |           |           |           |     |      |           |           |           |      |           |           |      |           |                                                                                    |           |           |      |           |           |      |           |      |           |      |      |           |      |           |     |      |           |      |           |     |      |           |      |           |
| 600                                                                                                                                                                                               | 1200                                                                                                                                                                                                                                                                                                                                                                                                                                                                                                       | 0305 0051                                                                                                                                                                                                                                                                                                                                                                                                                                                                                                                                                                                                                                                                                                                                                                                                                                                                                                                                                                                                                                                                                                                                     | 2000                                              | 0305 1051                                         |                           |                                                   |           |                                     |           |           |     |           |           |           |           |      |           |           |      |           |           |           |     |      |           |           |           |      |           |           |      |           |                                                                                    |           |           |      |           |           |      |           |      |           |      |      |           |      |           |     |      |           |      |           |     |      |           |      |           |
| 800                                                                                                                                                                                               | 1600                                                                                                                                                                                                                                                                                                                                                                                                                                                                                                       | 0305 0071                                                                                                                                                                                                                                                                                                                                                                                                                                                                                                                                                                                                                                                                                                                                                                                                                                                                                                                                                                                                                                                                                                                                     | 2650                                              | 0305 1071                                         |                           |                                                   |           |                                     |           |           |     |           |           |           |           |      |           |           |      |           |           |           |     |      |           |           |           |      |           |           |      |           |                                                                                    |           |           |      |           |           |      |           |      |           |      |      |           |      |           |     |      |           |      |           |     |      |           |      |           |
| 1000                                                                                                                                                                                              | 2000                                                                                                                                                                                                                                                                                                                                                                                                                                                                                                       | 0305 0091                                                                                                                                                                                                                                                                                                                                                                                                                                                                                                                                                                                                                                                                                                                                                                                                                                                                                                                                                                                                                                                                                                                                     | 3300                                              | 0305 1091                                         |                           |                                                   |           |                                     |           |           |     |           |           |           |           |      |           |           |      |           |           |           |     |      |           |           |           |      |           |           |      |           |                                                                                    |           |           |      |           |           |      |           |      |           |      |      |           |      |           |     |      |           |      |           |     |      |           |      |           |
| 1200                                                                                                                                                                                              | 2400                                                                                                                                                                                                                                                                                                                                                                                                                                                                                                       | 0305 0111                                                                                                                                                                                                                                                                                                                                                                                                                                                                                                                                                                                                                                                                                                                                                                                                                                                                                                                                                                                                                                                                                                                                     | 4000                                              | 0305 1111                                         |                           |                                                   |           |                                     |           |           |     |           |           |           |           |      |           |           |      |           |           |           |     |      |           |           |           |      |           |           |      |           |                                                                                    |           |           |      |           |           |      |           |      |           |      |      |           |      |           |     |      |           |      |           |     |      |           |      |           |
| 1500                                                                                                                                                                                              | 3200                                                                                                                                                                                                                                                                                                                                                                                                                                                                                                       | 0305 0131                                                                                                                                                                                                                                                                                                                                                                                                                                                                                                                                                                                                                                                                                                                                                                                                                                                                                                                                                                                                                                                                                                                                     | 5350                                              | 0305 1131                                         |                           |                                                   |           |                                     |           |           |     |           |           |           |           |      |           |           |      |           |           |           |     |      |           |           |           |      |           |           |      |           |                                                                                    |           |           |      |           |           |      |           |      |           |      |      |           |      |           |     |      |           |      |           |     |      |           |      |           |
| 2000                                                                                                                                                                                              | 4000                                                                                                                                                                                                                                                                                                                                                                                                                                                                                                       | 0305 0151                                                                                                                                                                                                                                                                                                                                                                                                                                                                                                                                                                                                                                                                                                                                                                                                                                                                                                                                                                                                                                                                                                                                     | 6600                                              | 0305 1151                                         |                           |                                                   |           |                                     |           |           |     |           |           |           |           |      |           |           |      |           |           |           |     |      |           |           |           |      |           |           |      |           |                                                                                    |           |           |      |           |           |      |           |      |           |      |      |           |      |           |     |      |           |      |           |     |      |           |      |           |
| <p>3.6<br/>G2 screw-in heating element<br/>Model O/52</p>                                                      | <p>Application<br/>For heating:<br/>low-viscosity oil, hydraulic fluid,<br/>fluids of similar viscosity to water.</p> <p>unit load<br/>1.5 W/cm<sup>2</sup><br/>2.5 W/cm<sup>2</sup></p> <p>Design<br/>Exchangeable ceramic element with<br/>grounding circuit, G2 steel nipple, Ø 52 mm steel<br/>jacket tube, bright-galvanized steel hood, IP 30<br/>protection system, <b>horizontal</b> installation.</p> <p>* See last page</p>                                                                      | <table border="1"> <thead> <tr> <th>Imm. length<br/>mm approx.</th> <th>Power<br/>(1.5 W/cm<sup>2</sup>)<br/>Watt approx.</th> <th>Order No.</th> <th>Power<br/>(2.5 W/cm<sup>2</sup>)<br/>Watt approx.</th> <th>Order No.</th> </tr> </thead> <tbody> <tr> <td>200</td> <td>500</td> <td>0306 0011</td> <td>800</td> <td>0306 1011</td> </tr> <tr> <td>400</td> <td>1000</td> <td>0306 0031</td> <td>1650</td> <td>0306 1031</td> </tr> <tr> <td>600</td> <td>1450</td> <td>0306 0051</td> <td>2450</td> <td>0306 1051</td> </tr> <tr> <td>800</td> <td>1950</td> <td>0306 0071</td> <td>3250</td> <td>0306 1071</td> </tr> <tr> <td>1000</td> <td>2450</td> <td>0306 0091</td> <td>4100</td> <td>0306 1091</td> </tr> <tr> <td>1200</td> <td>2950</td> <td>0306 0111</td> <td>4900</td> <td>0306 1111</td> </tr> <tr> <td>1500</td> <td>3900</td> <td>0306 0131</td> <td>6550</td> <td>0306 1131</td> </tr> <tr> <td>2000</td> <td>4900</td> <td>0306 0151</td> <td>8150</td> <td>0306 1151</td> </tr> </tbody> </table>                                                                                                                    | Imm. length<br>mm approx.                         | Power<br>(1.5 W/cm <sup>2</sup> )<br>Watt approx. | Order No.                 | Power<br>(2.5 W/cm <sup>2</sup> )<br>Watt approx. | Order No. | 200                                 | 500       | 0306 0011 | 800 | 0306 1011 | 400       | 1000      | 0306 0031 | 1650 | 0306 1031 | 600       | 1450 | 0306 0051 | 2450      | 0306 1051 | 800 | 1950 | 0306 0071 | 3250      | 0306 1071 | 1000 | 2450      | 0306 0091 | 4100 | 0306 1091 | 1200                                                                               | 2950      | 0306 0111 | 4900 | 0306 1111 | 1500      | 3900 | 0306 0131 | 6550 | 0306 1131 | 2000 | 4900 | 0306 0151 | 8150 | 0306 1151 |     |      |           |      |           |     |      |           |      |           |
| Imm. length<br>mm approx.                                                                                                                                                                         | Power<br>(1.5 W/cm <sup>2</sup> )<br>Watt approx.                                                                                                                                                                                                                                                                                                                                                                                                                                                          | Order No.                                                                                                                                                                                                                                                                                                                                                                                                                                                                                                                                                                                                                                                                                                                                                                                                                                                                                                                                                                                                                                                                                                                                     | Power<br>(2.5 W/cm <sup>2</sup> )<br>Watt approx. | Order No.                                         |                           |                                                   |           |                                     |           |           |     |           |           |           |           |      |           |           |      |           |           |           |     |      |           |           |           |      |           |           |      |           |                                                                                    |           |           |      |           |           |      |           |      |           |      |      |           |      |           |     |      |           |      |           |     |      |           |      |           |
| 200                                                                                                                                                                                               | 500                                                                                                                                                                                                                                                                                                                                                                                                                                                                                                        | 0306 0011                                                                                                                                                                                                                                                                                                                                                                                                                                                                                                                                                                                                                                                                                                                                                                                                                                                                                                                                                                                                                                                                                                                                     | 800                                               | 0306 1011                                         |                           |                                                   |           |                                     |           |           |     |           |           |           |           |      |           |           |      |           |           |           |     |      |           |           |           |      |           |           |      |           |                                                                                    |           |           |      |           |           |      |           |      |           |      |      |           |      |           |     |      |           |      |           |     |      |           |      |           |
| 400                                                                                                                                                                                               | 1000                                                                                                                                                                                                                                                                                                                                                                                                                                                                                                       | 0306 0031                                                                                                                                                                                                                                                                                                                                                                                                                                                                                                                                                                                                                                                                                                                                                                                                                                                                                                                                                                                                                                                                                                                                     | 1650                                              | 0306 1031                                         |                           |                                                   |           |                                     |           |           |     |           |           |           |           |      |           |           |      |           |           |           |     |      |           |           |           |      |           |           |      |           |                                                                                    |           |           |      |           |           |      |           |      |           |      |      |           |      |           |     |      |           |      |           |     |      |           |      |           |
| 600                                                                                                                                                                                               | 1450                                                                                                                                                                                                                                                                                                                                                                                                                                                                                                       | 0306 0051                                                                                                                                                                                                                                                                                                                                                                                                                                                                                                                                                                                                                                                                                                                                                                                                                                                                                                                                                                                                                                                                                                                                     | 2450                                              | 0306 1051                                         |                           |                                                   |           |                                     |           |           |     |           |           |           |           |      |           |           |      |           |           |           |     |      |           |           |           |      |           |           |      |           |                                                                                    |           |           |      |           |           |      |           |      |           |      |      |           |      |           |     |      |           |      |           |     |      |           |      |           |
| 800                                                                                                                                                                                               | 1950                                                                                                                                                                                                                                                                                                                                                                                                                                                                                                       | 0306 0071                                                                                                                                                                                                                                                                                                                                                                                                                                                                                                                                                                                                                                                                                                                                                                                                                                                                                                                                                                                                                                                                                                                                     | 3250                                              | 0306 1071                                         |                           |                                                   |           |                                     |           |           |     |           |           |           |           |      |           |           |      |           |           |           |     |      |           |           |           |      |           |           |      |           |                                                                                    |           |           |      |           |           |      |           |      |           |      |      |           |      |           |     |      |           |      |           |     |      |           |      |           |
| 1000                                                                                                                                                                                              | 2450                                                                                                                                                                                                                                                                                                                                                                                                                                                                                                       | 0306 0091                                                                                                                                                                                                                                                                                                                                                                                                                                                                                                                                                                                                                                                                                                                                                                                                                                                                                                                                                                                                                                                                                                                                     | 4100                                              | 0306 1091                                         |                           |                                                   |           |                                     |           |           |     |           |           |           |           |      |           |           |      |           |           |           |     |      |           |           |           |      |           |           |      |           |                                                                                    |           |           |      |           |           |      |           |      |           |      |      |           |      |           |     |      |           |      |           |     |      |           |      |           |
| 1200                                                                                                                                                                                              | 2950                                                                                                                                                                                                                                                                                                                                                                                                                                                                                                       | 0306 0111                                                                                                                                                                                                                                                                                                                                                                                                                                                                                                                                                                                                                                                                                                                                                                                                                                                                                                                                                                                                                                                                                                                                     | 4900                                              | 0306 1111                                         |                           |                                                   |           |                                     |           |           |     |           |           |           |           |      |           |           |      |           |           |           |     |      |           |           |           |      |           |           |      |           |                                                                                    |           |           |      |           |           |      |           |      |           |      |      |           |      |           |     |      |           |      |           |     |      |           |      |           |
| 1500                                                                                                                                                                                              | 3900                                                                                                                                                                                                                                                                                                                                                                                                                                                                                                       | 0306 0131                                                                                                                                                                                                                                                                                                                                                                                                                                                                                                                                                                                                                                                                                                                                                                                                                                                                                                                                                                                                                                                                                                                                     | 6550                                              | 0306 1131                                         |                           |                                                   |           |                                     |           |           |     |           |           |           |           |      |           |           |      |           |           |           |     |      |           |           |           |      |           |           |      |           |                                                                                    |           |           |      |           |           |      |           |      |           |      |      |           |      |           |     |      |           |      |           |     |      |           |      |           |
| 2000                                                                                                                                                                                              | 4900                                                                                                                                                                                                                                                                                                                                                                                                                                                                                                       | 0306 0151                                                                                                                                                                                                                                                                                                                                                                                                                                                                                                                                                                                                                                                                                                                                                                                                                                                                                                                                                                                                                                                                                                                                     | 8150                                              | 0306 1151                                         |                           |                                                   |           |                                     |           |           |     |           |           |           |           |      |           |           |      |           |           |           |     |      |           |           |           |      |           |           |      |           |                                                                                    |           |           |      |           |           |      |           |      |           |      |      |           |      |           |     |      |           |      |           |     |      |           |      |           |



Adresa: ul.Braka Mingovi 18, 7000 Bitola; tel: 047/203-330 ,203 900ul.A.Guslarot.1a 02/329 8 130 Skopje

www.electrolux.com.mk www.elektroluks.com.mk e-mail: elek-palenzo@mt.net.mk









# ЕЛЕКТРОЛУКС Electrolux

Industrija za elektricni grejaci, gumeni proizvodi i servis

Ovaj crtez i sopstvenost na Electrolux-Bifolia. Bez negovo pismeno odobruvanje ishit nesmee da se prepisiva ,umnozava niti kopira bez soglasnost od Electroluks vo sproitivno se snosaf posledici vo smisana clenovite 163 i 164 od kivicniot zakon R.M. (povreda na avtorsko pravo)

Electroluks is registered trademark of Elektroluks companies in Macedonia and other countries

| <p>4.1.1<br/>Tank heater<br/><b>flexible installation</b></p>        | <p><b>Application</b><br/>Maintaining EL heating oil at correct temperature, to avoid faults due to wax separation. For tanks up to 100,000 litres.<br/>Testing: TÜV (Technical Inspection Association)</p> <p><b>Design</b><br/>DN 150 steel flange, vertical oil-resistant cable, immersion depth 400 to 2,950 mm (adjustable), 3 steel tube elements, loading 4 W/cm<sup>2</sup>, temperature controller, safety temperature limiter and terminal box, IP 65 protection system.<br/>* See last page</p>                                                                             | <table border="1"> <thead> <tr> <th>Imm. depth adjustable mm approx.</th> <th>Min. imm. depth mm approx.</th> <th>Power Watt approx.</th> <th>Order No.</th> </tr> </thead> <tbody> <tr><td>400 - 2950</td><td>210</td><td>3000</td><td>0401 1011</td></tr> <tr><td>400 - 2950</td><td>230</td><td>4500</td><td>0401 1021</td></tr> <tr><td>400 - 2950</td><td>250</td><td>6000</td><td>0401 1031</td></tr> <tr><td>400 - 2950</td><td>275</td><td>7500</td><td>0401 1061</td></tr> <tr><td>400 - 2950</td><td>300</td><td>9000</td><td>0401 1041</td></tr> <tr><td>400 - 2950</td><td>400</td><td>19500</td><td>0401 1051</td></tr> </tbody> </table> <p>130 x 94 x 68 mm display unit, IP 64 protection system, with terminals and indicator lights.</p>                                                                                                                                                                                                                                                                                                                                                                                                                                                                                                                                                                                                                                                                                                                                                                                                                                                                                                                                                                                                                                                                                                                                                                                                                                                                                                                                                                                                                                                                                                                                                                                                                                                                                                                                                                                                                                                                          | Imm. depth adjustable mm approx. | Min. imm. depth mm approx. | Power Watt approx.        | Order No.              | 400 - 2950                                    | 210       | 3000                                 | 0401 1011 | 400 - 2950 | 230 | 4500      | 0401 1021 | 400 - 2950                                  | 250 | 6000      | 0401 1031 | 400 - 2950 | 275  | 7500      | 0401 1061 | 400 - 2950                                              | 300       | 9000 | 0401 1041 | 400 - 2950 | 400 | 19500     | 0401 1051 |           |           |           |           |                                               |           |   |           |           |     |           |           |           |           |           |           |   |           |   |           |     |     |   |           |    |           |     |     |   |           |      |           |     |     |    |           |    |           |     |     |    |           |    |           |     |     |    |           |      |           |     |     |    |           |    |           |     |     |    |           |    |           |                                        |  |  |  |  |  |                                          |  |  |  |  |  |    |     |   |           |    |           |     |     |   |           |    |           |    |     |    |           |    |           |     |     |      |           |    |           |     |     |    |           |    |           |     |     |    |           |    |           |     |     |    |           |    |           |     |     |    |           |    |           |     |     |    |           |     |           |     |     |    |           |     |           |
|-------------------------------------------------------------------------------------------------------------------------------------------------------|----------------------------------------------------------------------------------------------------------------------------------------------------------------------------------------------------------------------------------------------------------------------------------------------------------------------------------------------------------------------------------------------------------------------------------------------------------------------------------------------------------------------------------------------------------------------------------------|-------------------------------------------------------------------------------------------------------------------------------------------------------------------------------------------------------------------------------------------------------------------------------------------------------------------------------------------------------------------------------------------------------------------------------------------------------------------------------------------------------------------------------------------------------------------------------------------------------------------------------------------------------------------------------------------------------------------------------------------------------------------------------------------------------------------------------------------------------------------------------------------------------------------------------------------------------------------------------------------------------------------------------------------------------------------------------------------------------------------------------------------------------------------------------------------------------------------------------------------------------------------------------------------------------------------------------------------------------------------------------------------------------------------------------------------------------------------------------------------------------------------------------------------------------------------------------------------------------------------------------------------------------------------------------------------------------------------------------------------------------------------------------------------------------------------------------------------------------------------------------------------------------------------------------------------------------------------------------------------------------------------------------------------------------------------------------------------------------------------------------------------------------------------------------------------------------------------------------------------------------------------------------------------------------------------------------------------------------------------------------------------------------------------------------------------------------------------------------------------------------------------------------------------------------------------------------------------------------------------------------------|----------------------------------|----------------------------|---------------------------|------------------------|-----------------------------------------------|-----------|--------------------------------------|-----------|------------|-----|-----------|-----------|---------------------------------------------|-----|-----------|-----------|------------|------|-----------|-----------|---------------------------------------------------------|-----------|------|-----------|------------|-----|-----------|-----------|-----------|-----------|-----------|-----------|-----------------------------------------------|-----------|---|-----------|-----------|-----|-----------|-----------|-----------|-----------|-----------|-----------|---|-----------|---|-----------|-----|-----|---|-----------|----|-----------|-----|-----|---|-----------|------|-----------|-----|-----|----|-----------|----|-----------|-----|-----|----|-----------|----|-----------|-----|-----|----|-----------|------|-----------|-----|-----|----|-----------|----|-----------|-----|-----|----|-----------|----|-----------|----------------------------------------|--|--|--|--|--|------------------------------------------|--|--|--|--|--|----|-----|---|-----------|----|-----------|-----|-----|---|-----------|----|-----------|----|-----|----|-----------|----|-----------|-----|-----|------|-----------|----|-----------|-----|-----|----|-----------|----|-----------|-----|-----|----|-----------|----|-----------|-----|-----|----|-----------|----|-----------|-----|-----|----|-----------|----|-----------|-----|-----|----|-----------|-----|-----------|-----|-----|----|-----------|-----|-----------|
| Imm. depth adjustable mm approx.                                                                                                                      | Min. imm. depth mm approx.                                                                                                                                                                                                                                                                                                                                                                                                                                                                                                                                                             | Power Watt approx.                                                                                                                                                                                                                                                                                                                                                                                                                                                                                                                                                                                                                                                                                                                                                                                                                                                                                                                                                                                                                                                                                                                                                                                                                                                                                                                                                                                                                                                                                                                                                                                                                                                                                                                                                                                                                                                                                                                                                                                                                                                                                                                                                                                                                                                                                                                                                                                                                                                                                                                                                                                                                  | Order No.                        |                            |                           |                        |                                               |           |                                      |           |            |     |           |           |                                             |     |           |           |            |      |           |           |                                                         |           |      |           |            |     |           |           |           |           |           |           |                                               |           |   |           |           |     |           |           |           |           |           |           |   |           |   |           |     |     |   |           |    |           |     |     |   |           |      |           |     |     |    |           |    |           |     |     |    |           |    |           |     |     |    |           |      |           |     |     |    |           |    |           |     |     |    |           |    |           |                                        |  |  |  |  |  |                                          |  |  |  |  |  |    |     |   |           |    |           |     |     |   |           |    |           |    |     |    |           |    |           |     |     |      |           |    |           |     |     |    |           |    |           |     |     |    |           |    |           |     |     |    |           |    |           |     |     |    |           |    |           |     |     |    |           |     |           |     |     |    |           |     |           |
| 400 - 2950                                                                                                                                            | 210                                                                                                                                                                                                                                                                                                                                                                                                                                                                                                                                                                                    | 3000                                                                                                                                                                                                                                                                                                                                                                                                                                                                                                                                                                                                                                                                                                                                                                                                                                                                                                                                                                                                                                                                                                                                                                                                                                                                                                                                                                                                                                                                                                                                                                                                                                                                                                                                                                                                                                                                                                                                                                                                                                                                                                                                                                                                                                                                                                                                                                                                                                                                                                                                                                                                                                | 0401 1011                        |                            |                           |                        |                                               |           |                                      |           |            |     |           |           |                                             |     |           |           |            |      |           |           |                                                         |           |      |           |            |     |           |           |           |           |           |           |                                               |           |   |           |           |     |           |           |           |           |           |           |   |           |   |           |     |     |   |           |    |           |     |     |   |           |      |           |     |     |    |           |    |           |     |     |    |           |    |           |     |     |    |           |      |           |     |     |    |           |    |           |     |     |    |           |    |           |                                        |  |  |  |  |  |                                          |  |  |  |  |  |    |     |   |           |    |           |     |     |   |           |    |           |    |     |    |           |    |           |     |     |      |           |    |           |     |     |    |           |    |           |     |     |    |           |    |           |     |     |    |           |    |           |     |     |    |           |    |           |     |     |    |           |     |           |     |     |    |           |     |           |
| 400 - 2950                                                                                                                                            | 230                                                                                                                                                                                                                                                                                                                                                                                                                                                                                                                                                                                    | 4500                                                                                                                                                                                                                                                                                                                                                                                                                                                                                                                                                                                                                                                                                                                                                                                                                                                                                                                                                                                                                                                                                                                                                                                                                                                                                                                                                                                                                                                                                                                                                                                                                                                                                                                                                                                                                                                                                                                                                                                                                                                                                                                                                                                                                                                                                                                                                                                                                                                                                                                                                                                                                                | 0401 1021                        |                            |                           |                        |                                               |           |                                      |           |            |     |           |           |                                             |     |           |           |            |      |           |           |                                                         |           |      |           |            |     |           |           |           |           |           |           |                                               |           |   |           |           |     |           |           |           |           |           |           |   |           |   |           |     |     |   |           |    |           |     |     |   |           |      |           |     |     |    |           |    |           |     |     |    |           |    |           |     |     |    |           |      |           |     |     |    |           |    |           |     |     |    |           |    |           |                                        |  |  |  |  |  |                                          |  |  |  |  |  |    |     |   |           |    |           |     |     |   |           |    |           |    |     |    |           |    |           |     |     |      |           |    |           |     |     |    |           |    |           |     |     |    |           |    |           |     |     |    |           |    |           |     |     |    |           |    |           |     |     |    |           |     |           |     |     |    |           |     |           |
| 400 - 2950                                                                                                                                            | 250                                                                                                                                                                                                                                                                                                                                                                                                                                                                                                                                                                                    | 6000                                                                                                                                                                                                                                                                                                                                                                                                                                                                                                                                                                                                                                                                                                                                                                                                                                                                                                                                                                                                                                                                                                                                                                                                                                                                                                                                                                                                                                                                                                                                                                                                                                                                                                                                                                                                                                                                                                                                                                                                                                                                                                                                                                                                                                                                                                                                                                                                                                                                                                                                                                                                                                | 0401 1031                        |                            |                           |                        |                                               |           |                                      |           |            |     |           |           |                                             |     |           |           |            |      |           |           |                                                         |           |      |           |            |     |           |           |           |           |           |           |                                               |           |   |           |           |     |           |           |           |           |           |           |   |           |   |           |     |     |   |           |    |           |     |     |   |           |      |           |     |     |    |           |    |           |     |     |    |           |    |           |     |     |    |           |      |           |     |     |    |           |    |           |     |     |    |           |    |           |                                        |  |  |  |  |  |                                          |  |  |  |  |  |    |     |   |           |    |           |     |     |   |           |    |           |    |     |    |           |    |           |     |     |      |           |    |           |     |     |    |           |    |           |     |     |    |           |    |           |     |     |    |           |    |           |     |     |    |           |    |           |     |     |    |           |     |           |     |     |    |           |     |           |
| 400 - 2950                                                                                                                                            | 275                                                                                                                                                                                                                                                                                                                                                                                                                                                                                                                                                                                    | 7500                                                                                                                                                                                                                                                                                                                                                                                                                                                                                                                                                                                                                                                                                                                                                                                                                                                                                                                                                                                                                                                                                                                                                                                                                                                                                                                                                                                                                                                                                                                                                                                                                                                                                                                                                                                                                                                                                                                                                                                                                                                                                                                                                                                                                                                                                                                                                                                                                                                                                                                                                                                                                                | 0401 1061                        |                            |                           |                        |                                               |           |                                      |           |            |     |           |           |                                             |     |           |           |            |      |           |           |                                                         |           |      |           |            |     |           |           |           |           |           |           |                                               |           |   |           |           |     |           |           |           |           |           |           |   |           |   |           |     |     |   |           |    |           |     |     |   |           |      |           |     |     |    |           |    |           |     |     |    |           |    |           |     |     |    |           |      |           |     |     |    |           |    |           |     |     |    |           |    |           |                                        |  |  |  |  |  |                                          |  |  |  |  |  |    |     |   |           |    |           |     |     |   |           |    |           |    |     |    |           |    |           |     |     |      |           |    |           |     |     |    |           |    |           |     |     |    |           |    |           |     |     |    |           |    |           |     |     |    |           |    |           |     |     |    |           |     |           |     |     |    |           |     |           |
| 400 - 2950                                                                                                                                            | 300                                                                                                                                                                                                                                                                                                                                                                                                                                                                                                                                                                                    | 9000                                                                                                                                                                                                                                                                                                                                                                                                                                                                                                                                                                                                                                                                                                                                                                                                                                                                                                                                                                                                                                                                                                                                                                                                                                                                                                                                                                                                                                                                                                                                                                                                                                                                                                                                                                                                                                                                                                                                                                                                                                                                                                                                                                                                                                                                                                                                                                                                                                                                                                                                                                                                                                | 0401 1041                        |                            |                           |                        |                                               |           |                                      |           |            |     |           |           |                                             |     |           |           |            |      |           |           |                                                         |           |      |           |            |     |           |           |           |           |           |           |                                               |           |   |           |           |     |           |           |           |           |           |           |   |           |   |           |     |     |   |           |    |           |     |     |   |           |      |           |     |     |    |           |    |           |     |     |    |           |    |           |     |     |    |           |      |           |     |     |    |           |    |           |     |     |    |           |    |           |                                        |  |  |  |  |  |                                          |  |  |  |  |  |    |     |   |           |    |           |     |     |   |           |    |           |    |     |    |           |    |           |     |     |      |           |    |           |     |     |    |           |    |           |     |     |    |           |    |           |     |     |    |           |    |           |     |     |    |           |    |           |     |     |    |           |     |           |     |     |    |           |     |           |
| 400 - 2950                                                                                                                                            | 400                                                                                                                                                                                                                                                                                                                                                                                                                                                                                                                                                                                    | 19500                                                                                                                                                                                                                                                                                                                                                                                                                                                                                                                                                                                                                                                                                                                                                                                                                                                                                                                                                                                                                                                                                                                                                                                                                                                                                                                                                                                                                                                                                                                                                                                                                                                                                                                                                                                                                                                                                                                                                                                                                                                                                                                                                                                                                                                                                                                                                                                                                                                                                                                                                                                                                               | 0401 1051                        |                            |                           |                        |                                               |           |                                      |           |            |     |           |           |                                             |     |           |           |            |      |           |           |                                                         |           |      |           |            |     |           |           |           |           |           |           |                                               |           |   |           |           |     |           |           |           |           |           |           |   |           |   |           |     |     |   |           |    |           |     |     |   |           |      |           |     |     |    |           |    |           |     |     |    |           |    |           |     |     |    |           |      |           |     |     |    |           |    |           |     |     |    |           |    |           |                                        |  |  |  |  |  |                                          |  |  |  |  |  |    |     |   |           |    |           |     |     |   |           |    |           |    |     |    |           |    |           |     |     |      |           |    |           |     |     |    |           |    |           |     |     |    |           |    |           |     |     |    |           |    |           |     |     |    |           |    |           |     |     |    |           |     |           |     |     |    |           |     |           |
| <p>4.1.2<br/>G2 tank heater<br/><b>flexible installation</b></p>    | <p><b>Application</b><br/>Maintaining EL heating oil at correct temperature, to avoid faults due to wax separation.</p> <p><b>Design</b><br/>G2 threaded nipple, vertical oil-resistant cable, support wire, adjustable from 400 to 2,000 mm, 1 steel jacket tube element, loading 4 W/cm<sup>2</sup>, temperature controller, safety temperature limiter, power cable with protection contact plug.<br/>* See last page</p>                                                                                                                                                           | <table border="1"> <thead> <tr> <th>Imm. depth adjustable mm approx.</th> <th>Min. imm. depth mm approx.</th> <th>Power Watt approx.</th> <th>Order No.</th> </tr> </thead> <tbody> <tr><td>400 - 2000</td><td>100</td><td>2000</td><td>0401 2011</td></tr> </tbody> </table>                                                                                                                                                                                                                                                                                                                                                                                                                                                                                                                                                                                                                                                                                                                                                                                                                                                                                                                                                                                                                                                                                                                                                                                                                                                                                                                                                                                                                                                                                                                                                                                                                                                                                                                                                                                                                                                                                                                                                                                                                                                                                                                                                                                                                                                                                                                                                       | Imm. depth adjustable mm approx. | Min. imm. depth mm approx. | Power Watt approx.        | Order No.              | 400 - 2000                                    | 100       | 2000                                 | 0401 2011 |            |     |           |           |                                             |     |           |           |            |      |           |           |                                                         |           |      |           |            |     |           |           |           |           |           |           |                                               |           |   |           |           |     |           |           |           |           |           |           |   |           |   |           |     |     |   |           |    |           |     |     |   |           |      |           |     |     |    |           |    |           |     |     |    |           |    |           |     |     |    |           |      |           |     |     |    |           |    |           |     |     |    |           |    |           |                                        |  |  |  |  |  |                                          |  |  |  |  |  |    |     |   |           |    |           |     |     |   |           |    |           |    |     |    |           |    |           |     |     |      |           |    |           |     |     |    |           |    |           |     |     |    |           |    |           |     |     |    |           |    |           |     |     |    |           |    |           |     |     |    |           |     |           |     |     |    |           |     |           |
| Imm. depth adjustable mm approx.                                                                                                                      | Min. imm. depth mm approx.                                                                                                                                                                                                                                                                                                                                                                                                                                                                                                                                                             | Power Watt approx.                                                                                                                                                                                                                                                                                                                                                                                                                                                                                                                                                                                                                                                                                                                                                                                                                                                                                                                                                                                                                                                                                                                                                                                                                                                                                                                                                                                                                                                                                                                                                                                                                                                                                                                                                                                                                                                                                                                                                                                                                                                                                                                                                                                                                                                                                                                                                                                                                                                                                                                                                                                                                  | Order No.                        |                            |                           |                        |                                               |           |                                      |           |            |     |           |           |                                             |     |           |           |            |      |           |           |                                                         |           |      |           |            |     |           |           |           |           |           |           |                                               |           |   |           |           |     |           |           |           |           |           |           |   |           |   |           |     |     |   |           |    |           |     |     |   |           |      |           |     |     |    |           |    |           |     |     |    |           |    |           |     |     |    |           |      |           |     |     |    |           |    |           |     |     |    |           |    |           |                                        |  |  |  |  |  |                                          |  |  |  |  |  |    |     |   |           |    |           |     |     |   |           |    |           |    |     |    |           |    |           |     |     |      |           |    |           |     |     |    |           |    |           |     |     |    |           |    |           |     |     |    |           |    |           |     |     |    |           |    |           |     |     |    |           |     |           |     |     |    |           |     |           |
| 400 - 2000                                                                                                                                            | 100                                                                                                                                                                                                                                                                                                                                                                                                                                                                                                                                                                                    | 2000                                                                                                                                                                                                                                                                                                                                                                                                                                                                                                                                                                                                                                                                                                                                                                                                                                                                                                                                                                                                                                                                                                                                                                                                                                                                                                                                                                                                                                                                                                                                                                                                                                                                                                                                                                                                                                                                                                                                                                                                                                                                                                                                                                                                                                                                                                                                                                                                                                                                                                                                                                                                                                | 0401 2011                        |                            |                           |                        |                                               |           |                                      |           |            |     |           |           |                                             |     |           |           |            |      |           |           |                                                         |           |      |           |            |     |           |           |           |           |           |           |                                               |           |   |           |           |     |           |           |           |           |           |           |   |           |   |           |     |     |   |           |    |           |     |     |   |           |      |           |     |     |    |           |    |           |     |     |    |           |    |           |     |     |    |           |      |           |     |     |    |           |    |           |     |     |    |           |    |           |                                        |  |  |  |  |  |                                          |  |  |  |  |  |    |     |   |           |    |           |     |     |   |           |    |           |    |     |    |           |    |           |     |     |      |           |    |           |     |     |    |           |    |           |     |     |    |           |    |           |     |     |    |           |    |           |     |     |    |           |    |           |     |     |    |           |     |           |     |     |    |           |     |           |
| <p>4.1.3<br/>Tank heater<br/><b>for hydraulic fluid</b></p>        | <p><b>Application</b><br/>Maintaining hydraulic fluid temperature at +15°C to +50°C in installations, machine tools, presses, lifts, etc. The tank heater is laid or placed in the fluid. No screws or flange attachments.</p> <p><b>Design</b><br/>Helical tube heating element 230 V, 250 W to 1000 W. Surface loading 0.6 W/cm<sup>2</sup> or 1.2 W/cm<sup>2</sup>. Temperature controller, 3-wire plastic cable. On request, 2 magnets for placing and removing the metal pick-up in the oil.</p>                                                                                  | <table border="1"> <thead> <tr> <th>Imm. depth adjustable mm approx.</th> <th>Power Watt</th> <th>Order No. without magnets</th> <th>Order No. with magnets</th> </tr> </thead> <tbody> <tr><td colspan="4">Surface loading 1.2 W/cm<sup>2</sup> for HLP</td></tr> <tr><td>80 - 2000</td><td>250</td><td>0401 3011</td><td>0401 3041</td></tr> <tr><td>80 - 2000</td><td>500</td><td>0401 3021</td><td>0401 3051</td></tr> <tr><td>80 - 2000</td><td>1000</td><td>0401 3031</td><td>0401 3061</td></tr> <tr><td colspan="4">Surface loading 0.6 W/cm<sup>2</sup> for HFC and HFD-R</td></tr> <tr><td>80 - 2000</td><td>250</td><td>0401 3111</td><td>0401 3141</td></tr> <tr><td>80 - 2000</td><td>500</td><td>0401 3121</td><td>0401 3151</td></tr> <tr><td colspan="4">Surface loading 0.8 W/cm<sup>2</sup> for HFA</td></tr> <tr><td>80 - 2000</td><td>250</td><td>0401 3211</td><td>0401 3241</td></tr> <tr><td>80 - 2000</td><td>500</td><td>0401 3221</td><td>0401 3251</td></tr> </tbody> </table>                                                                                                                                                                                                                                                                                                                                                                                                                                                                                                                                                                                                                                                                                                                                                                                                                                                                                                                                                                                                                                                                                                                                                                                                                                                                                                                                                                                                                                                                                                                                                                                                                           | Imm. depth adjustable mm approx. | Power Watt                 | Order No. without magnets | Order No. with magnets | Surface loading 1.2 W/cm <sup>2</sup> for HLP |           |                                      |           | 80 - 2000  | 250 | 0401 3011 | 0401 3041 | 80 - 2000                                   | 500 | 0401 3021 | 0401 3051 | 80 - 2000  | 1000 | 0401 3031 | 0401 3061 | Surface loading 0.6 W/cm <sup>2</sup> for HFC and HFD-R |           |      |           | 80 - 2000  | 250 | 0401 3111 | 0401 3141 | 80 - 2000 | 500       | 0401 3121 | 0401 3151 | Surface loading 0.8 W/cm <sup>2</sup> for HFA |           |   |           | 80 - 2000 | 250 | 0401 3211 | 0401 3241 | 80 - 2000 | 500       | 0401 3221 | 0401 3251 |   |           |   |           |     |     |   |           |    |           |     |     |   |           |      |           |     |     |    |           |    |           |     |     |    |           |    |           |     |     |    |           |      |           |     |     |    |           |    |           |     |     |    |           |    |           |                                        |  |  |  |  |  |                                          |  |  |  |  |  |    |     |   |           |    |           |     |     |   |           |    |           |    |     |    |           |    |           |     |     |      |           |    |           |     |     |    |           |    |           |     |     |    |           |    |           |     |     |    |           |    |           |     |     |    |           |    |           |     |     |    |           |     |           |     |     |    |           |     |           |
| Imm. depth adjustable mm approx.                                                                                                                      | Power Watt                                                                                                                                                                                                                                                                                                                                                                                                                                                                                                                                                                             | Order No. without magnets                                                                                                                                                                                                                                                                                                                                                                                                                                                                                                                                                                                                                                                                                                                                                                                                                                                                                                                                                                                                                                                                                                                                                                                                                                                                                                                                                                                                                                                                                                                                                                                                                                                                                                                                                                                                                                                                                                                                                                                                                                                                                                                                                                                                                                                                                                                                                                                                                                                                                                                                                                                                           | Order No. with magnets           |                            |                           |                        |                                               |           |                                      |           |            |     |           |           |                                             |     |           |           |            |      |           |           |                                                         |           |      |           |            |     |           |           |           |           |           |           |                                               |           |   |           |           |     |           |           |           |           |           |           |   |           |   |           |     |     |   |           |    |           |     |     |   |           |      |           |     |     |    |           |    |           |     |     |    |           |    |           |     |     |    |           |      |           |     |     |    |           |    |           |     |     |    |           |    |           |                                        |  |  |  |  |  |                                          |  |  |  |  |  |    |     |   |           |    |           |     |     |   |           |    |           |    |     |    |           |    |           |     |     |      |           |    |           |     |     |    |           |    |           |     |     |    |           |    |           |     |     |    |           |    |           |     |     |    |           |    |           |     |     |    |           |     |           |     |     |    |           |     |           |
| Surface loading 1.2 W/cm <sup>2</sup> for HLP                                                                                                         |                                                                                                                                                                                                                                                                                                                                                                                                                                                                                                                                                                                        |                                                                                                                                                                                                                                                                                                                                                                                                                                                                                                                                                                                                                                                                                                                                                                                                                                                                                                                                                                                                                                                                                                                                                                                                                                                                                                                                                                                                                                                                                                                                                                                                                                                                                                                                                                                                                                                                                                                                                                                                                                                                                                                                                                                                                                                                                                                                                                                                                                                                                                                                                                                                                                     |                                  |                            |                           |                        |                                               |           |                                      |           |            |     |           |           |                                             |     |           |           |            |      |           |           |                                                         |           |      |           |            |     |           |           |           |           |           |           |                                               |           |   |           |           |     |           |           |           |           |           |           |   |           |   |           |     |     |   |           |    |           |     |     |   |           |      |           |     |     |    |           |    |           |     |     |    |           |    |           |     |     |    |           |      |           |     |     |    |           |    |           |     |     |    |           |    |           |                                        |  |  |  |  |  |                                          |  |  |  |  |  |    |     |   |           |    |           |     |     |   |           |    |           |    |     |    |           |    |           |     |     |      |           |    |           |     |     |    |           |    |           |     |     |    |           |    |           |     |     |    |           |    |           |     |     |    |           |    |           |     |     |    |           |     |           |     |     |    |           |     |           |
| 80 - 2000                                                                                                                                             | 250                                                                                                                                                                                                                                                                                                                                                                                                                                                                                                                                                                                    | 0401 3011                                                                                                                                                                                                                                                                                                                                                                                                                                                                                                                                                                                                                                                                                                                                                                                                                                                                                                                                                                                                                                                                                                                                                                                                                                                                                                                                                                                                                                                                                                                                                                                                                                                                                                                                                                                                                                                                                                                                                                                                                                                                                                                                                                                                                                                                                                                                                                                                                                                                                                                                                                                                                           | 0401 3041                        |                            |                           |                        |                                               |           |                                      |           |            |     |           |           |                                             |     |           |           |            |      |           |           |                                                         |           |      |           |            |     |           |           |           |           |           |           |                                               |           |   |           |           |     |           |           |           |           |           |           |   |           |   |           |     |     |   |           |    |           |     |     |   |           |      |           |     |     |    |           |    |           |     |     |    |           |    |           |     |     |    |           |      |           |     |     |    |           |    |           |     |     |    |           |    |           |                                        |  |  |  |  |  |                                          |  |  |  |  |  |    |     |   |           |    |           |     |     |   |           |    |           |    |     |    |           |    |           |     |     |      |           |    |           |     |     |    |           |    |           |     |     |    |           |    |           |     |     |    |           |    |           |     |     |    |           |    |           |     |     |    |           |     |           |     |     |    |           |     |           |
| 80 - 2000                                                                                                                                             | 500                                                                                                                                                                                                                                                                                                                                                                                                                                                                                                                                                                                    | 0401 3021                                                                                                                                                                                                                                                                                                                                                                                                                                                                                                                                                                                                                                                                                                                                                                                                                                                                                                                                                                                                                                                                                                                                                                                                                                                                                                                                                                                                                                                                                                                                                                                                                                                                                                                                                                                                                                                                                                                                                                                                                                                                                                                                                                                                                                                                                                                                                                                                                                                                                                                                                                                                                           | 0401 3051                        |                            |                           |                        |                                               |           |                                      |           |            |     |           |           |                                             |     |           |           |            |      |           |           |                                                         |           |      |           |            |     |           |           |           |           |           |           |                                               |           |   |           |           |     |           |           |           |           |           |           |   |           |   |           |     |     |   |           |    |           |     |     |   |           |      |           |     |     |    |           |    |           |     |     |    |           |    |           |     |     |    |           |      |           |     |     |    |           |    |           |     |     |    |           |    |           |                                        |  |  |  |  |  |                                          |  |  |  |  |  |    |     |   |           |    |           |     |     |   |           |    |           |    |     |    |           |    |           |     |     |      |           |    |           |     |     |    |           |    |           |     |     |    |           |    |           |     |     |    |           |    |           |     |     |    |           |    |           |     |     |    |           |     |           |     |     |    |           |     |           |
| 80 - 2000                                                                                                                                             | 1000                                                                                                                                                                                                                                                                                                                                                                                                                                                                                                                                                                                   | 0401 3031                                                                                                                                                                                                                                                                                                                                                                                                                                                                                                                                                                                                                                                                                                                                                                                                                                                                                                                                                                                                                                                                                                                                                                                                                                                                                                                                                                                                                                                                                                                                                                                                                                                                                                                                                                                                                                                                                                                                                                                                                                                                                                                                                                                                                                                                                                                                                                                                                                                                                                                                                                                                                           | 0401 3061                        |                            |                           |                        |                                               |           |                                      |           |            |     |           |           |                                             |     |           |           |            |      |           |           |                                                         |           |      |           |            |     |           |           |           |           |           |           |                                               |           |   |           |           |     |           |           |           |           |           |           |   |           |   |           |     |     |   |           |    |           |     |     |   |           |      |           |     |     |    |           |    |           |     |     |    |           |    |           |     |     |    |           |      |           |     |     |    |           |    |           |     |     |    |           |    |           |                                        |  |  |  |  |  |                                          |  |  |  |  |  |    |     |   |           |    |           |     |     |   |           |    |           |    |     |    |           |    |           |     |     |      |           |    |           |     |     |    |           |    |           |     |     |    |           |    |           |     |     |    |           |    |           |     |     |    |           |    |           |     |     |    |           |     |           |     |     |    |           |     |           |
| Surface loading 0.6 W/cm <sup>2</sup> for HFC and HFD-R                                                                                               |                                                                                                                                                                                                                                                                                                                                                                                                                                                                                                                                                                                        |                                                                                                                                                                                                                                                                                                                                                                                                                                                                                                                                                                                                                                                                                                                                                                                                                                                                                                                                                                                                                                                                                                                                                                                                                                                                                                                                                                                                                                                                                                                                                                                                                                                                                                                                                                                                                                                                                                                                                                                                                                                                                                                                                                                                                                                                                                                                                                                                                                                                                                                                                                                                                                     |                                  |                            |                           |                        |                                               |           |                                      |           |            |     |           |           |                                             |     |           |           |            |      |           |           |                                                         |           |      |           |            |     |           |           |           |           |           |           |                                               |           |   |           |           |     |           |           |           |           |           |           |   |           |   |           |     |     |   |           |    |           |     |     |   |           |      |           |     |     |    |           |    |           |     |     |    |           |    |           |     |     |    |           |      |           |     |     |    |           |    |           |     |     |    |           |    |           |                                        |  |  |  |  |  |                                          |  |  |  |  |  |    |     |   |           |    |           |     |     |   |           |    |           |    |     |    |           |    |           |     |     |      |           |    |           |     |     |    |           |    |           |     |     |    |           |    |           |     |     |    |           |    |           |     |     |    |           |    |           |     |     |    |           |     |           |     |     |    |           |     |           |
| 80 - 2000                                                                                                                                             | 250                                                                                                                                                                                                                                                                                                                                                                                                                                                                                                                                                                                    | 0401 3111                                                                                                                                                                                                                                                                                                                                                                                                                                                                                                                                                                                                                                                                                                                                                                                                                                                                                                                                                                                                                                                                                                                                                                                                                                                                                                                                                                                                                                                                                                                                                                                                                                                                                                                                                                                                                                                                                                                                                                                                                                                                                                                                                                                                                                                                                                                                                                                                                                                                                                                                                                                                                           | 0401 3141                        |                            |                           |                        |                                               |           |                                      |           |            |     |           |           |                                             |     |           |           |            |      |           |           |                                                         |           |      |           |            |     |           |           |           |           |           |           |                                               |           |   |           |           |     |           |           |           |           |           |           |   |           |   |           |     |     |   |           |    |           |     |     |   |           |      |           |     |     |    |           |    |           |     |     |    |           |    |           |     |     |    |           |      |           |     |     |    |           |    |           |     |     |    |           |    |           |                                        |  |  |  |  |  |                                          |  |  |  |  |  |    |     |   |           |    |           |     |     |   |           |    |           |    |     |    |           |    |           |     |     |      |           |    |           |     |     |    |           |    |           |     |     |    |           |    |           |     |     |    |           |    |           |     |     |    |           |    |           |     |     |    |           |     |           |     |     |    |           |     |           |
| 80 - 2000                                                                                                                                             | 500                                                                                                                                                                                                                                                                                                                                                                                                                                                                                                                                                                                    | 0401 3121                                                                                                                                                                                                                                                                                                                                                                                                                                                                                                                                                                                                                                                                                                                                                                                                                                                                                                                                                                                                                                                                                                                                                                                                                                                                                                                                                                                                                                                                                                                                                                                                                                                                                                                                                                                                                                                                                                                                                                                                                                                                                                                                                                                                                                                                                                                                                                                                                                                                                                                                                                                                                           | 0401 3151                        |                            |                           |                        |                                               |           |                                      |           |            |     |           |           |                                             |     |           |           |            |      |           |           |                                                         |           |      |           |            |     |           |           |           |           |           |           |                                               |           |   |           |           |     |           |           |           |           |           |           |   |           |   |           |     |     |   |           |    |           |     |     |   |           |      |           |     |     |    |           |    |           |     |     |    |           |    |           |     |     |    |           |      |           |     |     |    |           |    |           |     |     |    |           |    |           |                                        |  |  |  |  |  |                                          |  |  |  |  |  |    |     |   |           |    |           |     |     |   |           |    |           |    |     |    |           |    |           |     |     |      |           |    |           |     |     |    |           |    |           |     |     |    |           |    |           |     |     |    |           |    |           |     |     |    |           |    |           |     |     |    |           |     |           |     |     |    |           |     |           |
| Surface loading 0.8 W/cm <sup>2</sup> for HFA                                                                                                         |                                                                                                                                                                                                                                                                                                                                                                                                                                                                                                                                                                                        |                                                                                                                                                                                                                                                                                                                                                                                                                                                                                                                                                                                                                                                                                                                                                                                                                                                                                                                                                                                                                                                                                                                                                                                                                                                                                                                                                                                                                                                                                                                                                                                                                                                                                                                                                                                                                                                                                                                                                                                                                                                                                                                                                                                                                                                                                                                                                                                                                                                                                                                                                                                                                                     |                                  |                            |                           |                        |                                               |           |                                      |           |            |     |           |           |                                             |     |           |           |            |      |           |           |                                                         |           |      |           |            |     |           |           |           |           |           |           |                                               |           |   |           |           |     |           |           |           |           |           |           |   |           |   |           |     |     |   |           |    |           |     |     |   |           |      |           |     |     |    |           |    |           |     |     |    |           |    |           |     |     |    |           |      |           |     |     |    |           |    |           |     |     |    |           |    |           |                                        |  |  |  |  |  |                                          |  |  |  |  |  |    |     |   |           |    |           |     |     |   |           |    |           |    |     |    |           |    |           |     |     |      |           |    |           |     |     |    |           |    |           |     |     |    |           |    |           |     |     |    |           |    |           |     |     |    |           |    |           |     |     |    |           |     |           |     |     |    |           |     |           |
| 80 - 2000                                                                                                                                             | 250                                                                                                                                                                                                                                                                                                                                                                                                                                                                                                                                                                                    | 0401 3211                                                                                                                                                                                                                                                                                                                                                                                                                                                                                                                                                                                                                                                                                                                                                                                                                                                                                                                                                                                                                                                                                                                                                                                                                                                                                                                                                                                                                                                                                                                                                                                                                                                                                                                                                                                                                                                                                                                                                                                                                                                                                                                                                                                                                                                                                                                                                                                                                                                                                                                                                                                                                           | 0401 3241                        |                            |                           |                        |                                               |           |                                      |           |            |     |           |           |                                             |     |           |           |            |      |           |           |                                                         |           |      |           |            |     |           |           |           |           |           |           |                                               |           |   |           |           |     |           |           |           |           |           |           |   |           |   |           |     |     |   |           |    |           |     |     |   |           |      |           |     |     |    |           |    |           |     |     |    |           |    |           |     |     |    |           |      |           |     |     |    |           |    |           |     |     |    |           |    |           |                                        |  |  |  |  |  |                                          |  |  |  |  |  |    |     |   |           |    |           |     |     |   |           |    |           |    |     |    |           |    |           |     |     |      |           |    |           |     |     |    |           |    |           |     |     |    |           |    |           |     |     |    |           |    |           |     |     |    |           |    |           |     |     |    |           |     |           |     |     |    |           |     |           |
| 80 - 2000                                                                                                                                             | 500                                                                                                                                                                                                                                                                                                                                                                                                                                                                                                                                                                                    | 0401 3221                                                                                                                                                                                                                                                                                                                                                                                                                                                                                                                                                                                                                                                                                                                                                                                                                                                                                                                                                                                                                                                                                                                                                                                                                                                                                                                                                                                                                                                                                                                                                                                                                                                                                                                                                                                                                                                                                                                                                                                                                                                                                                                                                                                                                                                                                                                                                                                                                                                                                                                                                                                                                           | 0401 3251                        |                            |                           |                        |                                               |           |                                      |           |            |     |           |           |                                             |     |           |           |            |      |           |           |                                                         |           |      |           |            |     |           |           |           |           |           |           |                                               |           |   |           |           |     |           |           |           |           |           |           |   |           |   |           |     |     |   |           |    |           |     |     |   |           |      |           |     |     |    |           |    |           |     |     |    |           |    |           |     |     |    |           |      |           |     |     |    |           |    |           |     |     |    |           |    |           |                                        |  |  |  |  |  |                                          |  |  |  |  |  |    |     |   |           |    |           |     |     |   |           |    |           |    |     |    |           |    |           |     |     |      |           |    |           |     |     |    |           |    |           |     |     |    |           |    |           |     |     |    |           |    |           |     |     |    |           |    |           |     |     |    |           |     |           |     |     |    |           |     |           |
| <p>4.1.4<br/>Tank heater<br/><b>for caustic acid solution</b></p>  | <p><b>Application</b><br/>Maintaining caustic acid solutions at a temperature of 20°C, to avoid faults due to crystallization in the system. Low overall height allows heating of fluid solutions from a level of 210 mm.</p> <p><b>Design</b><br/>DN 150 stainless steel flange mat.-no. 1.4571, caustic-solution-resistant vertical tube, 3 tube elements of special material, loading 2 W/cm<sup>2</sup>, temperature controller set to maintain a caustic solution temperature of + 20°C, terminal box, IP 65 protection system.<br/>Immersion depth made to customer request.</p> | <table border="1"> <thead> <tr> <th>Length mm approx.</th> <th>Min. imm. depth mm approx.</th> <th>Power Watt</th> <th>Order No.</th> </tr> </thead> <tbody> <tr><td>to 2000</td><td>210</td><td>1500</td><td>0401 4011</td></tr> <tr><td>to 2000</td><td>230</td><td>2250</td><td>0401 4021</td></tr> <tr><td>to 2000</td><td>250</td><td>3000</td><td>0401 4031</td></tr> </tbody> </table> <p>Additional charge for greater immersion depths.<br/>Additional charge for run-dry protection.<br/>The tank heater is also available in titanium.</p>                                                                                                                                                                                                                                                                                                                                                                                                                                                                                                                                                                                                                                                                                                                                                                                                                                                                                                                                                                                                                                                                                                                                                                                                                                                                                                                                                                                                                                                                                                                                                                                                                                                                                                                                                                                                                                                                                                                                                                                                                                                                               | Length mm approx.                | Min. imm. depth mm approx. | Power Watt                | Order No.              | to 2000                                       | 210       | 1500                                 | 0401 4011 | to 2000    | 230 | 2250      | 0401 4021 | to 2000                                     | 250 | 3000      | 0401 4031 |            |      |           |           |                                                         |           |      |           |            |     |           |           |           |           |           |           |                                               |           |   |           |           |     |           |           |           |           |           |           |   |           |   |           |     |     |   |           |    |           |     |     |   |           |      |           |     |     |    |           |    |           |     |     |    |           |    |           |     |     |    |           |      |           |     |     |    |           |    |           |     |     |    |           |    |           |                                        |  |  |  |  |  |                                          |  |  |  |  |  |    |     |   |           |    |           |     |     |   |           |    |           |    |     |    |           |    |           |     |     |      |           |    |           |     |     |    |           |    |           |     |     |    |           |    |           |     |     |    |           |    |           |     |     |    |           |    |           |     |     |    |           |     |           |     |     |    |           |     |           |
| Length mm approx.                                                                                                                                     | Min. imm. depth mm approx.                                                                                                                                                                                                                                                                                                                                                                                                                                                                                                                                                             | Power Watt                                                                                                                                                                                                                                                                                                                                                                                                                                                                                                                                                                                                                                                                                                                                                                                                                                                                                                                                                                                                                                                                                                                                                                                                                                                                                                                                                                                                                                                                                                                                                                                                                                                                                                                                                                                                                                                                                                                                                                                                                                                                                                                                                                                                                                                                                                                                                                                                                                                                                                                                                                                                                          | Order No.                        |                            |                           |                        |                                               |           |                                      |           |            |     |           |           |                                             |     |           |           |            |      |           |           |                                                         |           |      |           |            |     |           |           |           |           |           |           |                                               |           |   |           |           |     |           |           |           |           |           |           |   |           |   |           |     |     |   |           |    |           |     |     |   |           |      |           |     |     |    |           |    |           |     |     |    |           |    |           |     |     |    |           |      |           |     |     |    |           |    |           |     |     |    |           |    |           |                                        |  |  |  |  |  |                                          |  |  |  |  |  |    |     |   |           |    |           |     |     |   |           |    |           |    |     |    |           |    |           |     |     |      |           |    |           |     |     |    |           |    |           |     |     |    |           |    |           |     |     |    |           |    |           |     |     |    |           |    |           |     |     |    |           |     |           |     |     |    |           |     |           |
| to 2000                                                                                                                                               | 210                                                                                                                                                                                                                                                                                                                                                                                                                                                                                                                                                                                    | 1500                                                                                                                                                                                                                                                                                                                                                                                                                                                                                                                                                                                                                                                                                                                                                                                                                                                                                                                                                                                                                                                                                                                                                                                                                                                                                                                                                                                                                                                                                                                                                                                                                                                                                                                                                                                                                                                                                                                                                                                                                                                                                                                                                                                                                                                                                                                                                                                                                                                                                                                                                                                                                                | 0401 4011                        |                            |                           |                        |                                               |           |                                      |           |            |     |           |           |                                             |     |           |           |            |      |           |           |                                                         |           |      |           |            |     |           |           |           |           |           |           |                                               |           |   |           |           |     |           |           |           |           |           |           |   |           |   |           |     |     |   |           |    |           |     |     |   |           |      |           |     |     |    |           |    |           |     |     |    |           |    |           |     |     |    |           |      |           |     |     |    |           |    |           |     |     |    |           |    |           |                                        |  |  |  |  |  |                                          |  |  |  |  |  |    |     |   |           |    |           |     |     |   |           |    |           |    |     |    |           |    |           |     |     |      |           |    |           |     |     |    |           |    |           |     |     |    |           |    |           |     |     |    |           |    |           |     |     |    |           |    |           |     |     |    |           |     |           |     |     |    |           |     |           |
| to 2000                                                                                                                                               | 230                                                                                                                                                                                                                                                                                                                                                                                                                                                                                                                                                                                    | 2250                                                                                                                                                                                                                                                                                                                                                                                                                                                                                                                                                                                                                                                                                                                                                                                                                                                                                                                                                                                                                                                                                                                                                                                                                                                                                                                                                                                                                                                                                                                                                                                                                                                                                                                                                                                                                                                                                                                                                                                                                                                                                                                                                                                                                                                                                                                                                                                                                                                                                                                                                                                                                                | 0401 4021                        |                            |                           |                        |                                               |           |                                      |           |            |     |           |           |                                             |     |           |           |            |      |           |           |                                                         |           |      |           |            |     |           |           |           |           |           |           |                                               |           |   |           |           |     |           |           |           |           |           |           |   |           |   |           |     |     |   |           |    |           |     |     |   |           |      |           |     |     |    |           |    |           |     |     |    |           |    |           |     |     |    |           |      |           |     |     |    |           |    |           |     |     |    |           |    |           |                                        |  |  |  |  |  |                                          |  |  |  |  |  |    |     |   |           |    |           |     |     |   |           |    |           |    |     |    |           |    |           |     |     |      |           |    |           |     |     |    |           |    |           |     |     |    |           |    |           |     |     |    |           |    |           |     |     |    |           |    |           |     |     |    |           |     |           |     |     |    |           |     |           |
| to 2000                                                                                                                                               | 250                                                                                                                                                                                                                                                                                                                                                                                                                                                                                                                                                                                    | 3000                                                                                                                                                                                                                                                                                                                                                                                                                                                                                                                                                                                                                                                                                                                                                                                                                                                                                                                                                                                                                                                                                                                                                                                                                                                                                                                                                                                                                                                                                                                                                                                                                                                                                                                                                                                                                                                                                                                                                                                                                                                                                                                                                                                                                                                                                                                                                                                                                                                                                                                                                                                                                                | 0401 4031                        |                            |                           |                        |                                               |           |                                      |           |            |     |           |           |                                             |     |           |           |            |      |           |           |                                                         |           |      |           |            |     |           |           |           |           |           |           |                                               |           |   |           |           |     |           |           |           |           |           |           |   |           |   |           |     |     |   |           |    |           |     |     |   |           |      |           |     |     |    |           |    |           |     |     |    |           |    |           |     |     |    |           |      |           |     |     |    |           |    |           |     |     |    |           |    |           |                                        |  |  |  |  |  |                                          |  |  |  |  |  |    |     |   |           |    |           |     |     |   |           |    |           |    |     |    |           |    |           |     |     |      |           |    |           |     |     |    |           |    |           |     |     |    |           |    |           |     |     |    |           |    |           |     |     |    |           |    |           |     |     |    |           |     |           |     |     |    |           |     |           |
| <p>4.2<br/>Flanged heating element</p>                             | <p><b>Application</b><br/>Heating fluids in hydraulic, lubrication, and heat transfer installations, water in storage tanks and systems, chemical fluids.</p> <p><b>Design</b><br/>DIN 2527 steel flange, PN 16 to PN 100, U-shaped tube elements, installation length up to 3,500 mm, in steel, copper, titanium, and various stainless steels. Also with exchangeable elements. Nominal widths up to DN 500 mm.<br/>TUV inspection possible.<br/><br/><b>Complete continuous-flow heaters are also available.</b></p>                                                                | <table border="1"> <thead> <tr> <th>Flange DN mm approx.</th> <th>Imm. length mm approx.</th> <th>Power kW approx.</th> <th>Order No.</th> <th>Power kW approx.</th> <th>Order No.</th> </tr> </thead> <tbody> <tr><td colspan="6"><b>Oil heating - Surface loading</b></td></tr> <tr><td colspan="6">1.5 W/cm<sup>2</sup>      2.3 W/cm<sup>2</sup></td></tr> <tr><td>65</td><td>450</td><td>2</td><td>0402 0011</td><td>3</td><td>0402 1011</td></tr> <tr><td>100</td><td>450</td><td>3</td><td>0402 0021</td><td>4.5</td><td>0402 1021</td></tr> <tr><td>65</td><td>870</td><td>4</td><td>0402 0051</td><td>6</td><td>0402 1051</td></tr> <tr><td>100</td><td>870</td><td>4.5</td><td>0402 0061</td><td>6.7</td><td>0402 1061</td></tr> <tr><td>125</td><td>870</td><td>5</td><td>0402 0081</td><td>6</td><td>0402 1081</td></tr> <tr><td>125</td><td>870</td><td>8</td><td>0402 0101</td><td>12</td><td>0402 1101</td></tr> <tr><td>150</td><td>870</td><td>9</td><td>0402 0111</td><td>13.5</td><td>0402 1111</td></tr> <tr><td>150</td><td>870</td><td>12</td><td>0402 0131</td><td>18</td><td>0402 1131</td></tr> <tr><td>200</td><td>870</td><td>18</td><td>0402 0141</td><td>27</td><td>0402 1141</td></tr> <tr><td>250</td><td>870</td><td>27</td><td>0402 0171</td><td>40.5</td><td>0402 1171</td></tr> <tr><td>200</td><td>870</td><td>24</td><td>0402 0151</td><td>36</td><td>0402 1151</td></tr> <tr><td>250</td><td>870</td><td>36</td><td>0402 0181</td><td>54</td><td>0402 1181</td></tr> <tr><td colspan="6"><b>Water heating - Surface loading</b></td></tr> <tr><td colspan="6">6 W/cm<sup>2</sup>      10 W/cm<sup>2</sup></td></tr> <tr><td>65</td><td>400</td><td>6</td><td>0402 2011</td><td>12</td><td>0402 3011</td></tr> <tr><td>100</td><td>400</td><td>9</td><td>0402 2021</td><td>18</td><td>0402 3021</td></tr> <tr><td>65</td><td>770</td><td>12</td><td>0402 2051</td><td>24</td><td>0402 3051</td></tr> <tr><td>100</td><td>610</td><td>13.5</td><td>0402 2061</td><td>27</td><td>0402 3061</td></tr> <tr><td>125</td><td>610</td><td>18</td><td>0402 2081</td><td>36</td><td>0402 3081</td></tr> <tr><td>125</td><td>770</td><td>24</td><td>0402 2101</td><td>48</td><td>0402 3101</td></tr> <tr><td>150</td><td>610</td><td>27</td><td>0402 2111</td><td>54</td><td>0402 3111</td></tr> <tr><td>150</td><td>770</td><td>36</td><td>0402 2131</td><td>72</td><td>0402 3131</td></tr> <tr><td>200</td><td>610</td><td>54</td><td>0402 2141</td><td>108</td><td>0402 3141</td></tr> <tr><td>200</td><td>770</td><td>72</td><td>0402 2151</td><td>144</td><td>0402 3151</td></tr> </tbody> </table> | Flange DN mm approx.             | Imm. length mm approx.     | Power kW approx.          | Order No.              | Power kW approx.                              | Order No. | <b>Oil heating - Surface loading</b> |           |            |     |           |           | 1.5 W/cm <sup>2</sup> 2.3 W/cm <sup>2</sup> |     |           |           |            |      | 65        | 450       | 2                                                       | 0402 0011 | 3    | 0402 1011 | 100        | 450 | 3         | 0402 0021 | 4.5       | 0402 1021 | 65        | 870       | 4                                             | 0402 0051 | 6 | 0402 1051 | 100       | 870 | 4.5       | 0402 0061 | 6.7       | 0402 1061 | 125       | 870       | 5 | 0402 0081 | 6 | 0402 1081 | 125 | 870 | 8 | 0402 0101 | 12 | 0402 1101 | 150 | 870 | 9 | 0402 0111 | 13.5 | 0402 1111 | 150 | 870 | 12 | 0402 0131 | 18 | 0402 1131 | 200 | 870 | 18 | 0402 0141 | 27 | 0402 1141 | 250 | 870 | 27 | 0402 0171 | 40.5 | 0402 1171 | 200 | 870 | 24 | 0402 0151 | 36 | 0402 1151 | 250 | 870 | 36 | 0402 0181 | 54 | 0402 1181 | <b>Water heating - Surface loading</b> |  |  |  |  |  | 6 W/cm <sup>2</sup> 10 W/cm <sup>2</sup> |  |  |  |  |  | 65 | 400 | 6 | 0402 2011 | 12 | 0402 3011 | 100 | 400 | 9 | 0402 2021 | 18 | 0402 3021 | 65 | 770 | 12 | 0402 2051 | 24 | 0402 3051 | 100 | 610 | 13.5 | 0402 2061 | 27 | 0402 3061 | 125 | 610 | 18 | 0402 2081 | 36 | 0402 3081 | 125 | 770 | 24 | 0402 2101 | 48 | 0402 3101 | 150 | 610 | 27 | 0402 2111 | 54 | 0402 3111 | 150 | 770 | 36 | 0402 2131 | 72 | 0402 3131 | 200 | 610 | 54 | 0402 2141 | 108 | 0402 3141 | 200 | 770 | 72 | 0402 2151 | 144 | 0402 3151 |
| Flange DN mm approx.                                                                                                                                  | Imm. length mm approx.                                                                                                                                                                                                                                                                                                                                                                                                                                                                                                                                                                 | Power kW approx.                                                                                                                                                                                                                                                                                                                                                                                                                                                                                                                                                                                                                                                                                                                                                                                                                                                                                                                                                                                                                                                                                                                                                                                                                                                                                                                                                                                                                                                                                                                                                                                                                                                                                                                                                                                                                                                                                                                                                                                                                                                                                                                                                                                                                                                                                                                                                                                                                                                                                                                                                                                                                    | Order No.                        | Power kW approx.           | Order No.                 |                        |                                               |           |                                      |           |            |     |           |           |                                             |     |           |           |            |      |           |           |                                                         |           |      |           |            |     |           |           |           |           |           |           |                                               |           |   |           |           |     |           |           |           |           |           |           |   |           |   |           |     |     |   |           |    |           |     |     |   |           |      |           |     |     |    |           |    |           |     |     |    |           |    |           |     |     |    |           |      |           |     |     |    |           |    |           |     |     |    |           |    |           |                                        |  |  |  |  |  |                                          |  |  |  |  |  |    |     |   |           |    |           |     |     |   |           |    |           |    |     |    |           |    |           |     |     |      |           |    |           |     |     |    |           |    |           |     |     |    |           |    |           |     |     |    |           |    |           |     |     |    |           |    |           |     |     |    |           |     |           |     |     |    |           |     |           |
| <b>Oil heating - Surface loading</b>                                                                                                                  |                                                                                                                                                                                                                                                                                                                                                                                                                                                                                                                                                                                        |                                                                                                                                                                                                                                                                                                                                                                                                                                                                                                                                                                                                                                                                                                                                                                                                                                                                                                                                                                                                                                                                                                                                                                                                                                                                                                                                                                                                                                                                                                                                                                                                                                                                                                                                                                                                                                                                                                                                                                                                                                                                                                                                                                                                                                                                                                                                                                                                                                                                                                                                                                                                                                     |                                  |                            |                           |                        |                                               |           |                                      |           |            |     |           |           |                                             |     |           |           |            |      |           |           |                                                         |           |      |           |            |     |           |           |           |           |           |           |                                               |           |   |           |           |     |           |           |           |           |           |           |   |           |   |           |     |     |   |           |    |           |     |     |   |           |      |           |     |     |    |           |    |           |     |     |    |           |    |           |     |     |    |           |      |           |     |     |    |           |    |           |     |     |    |           |    |           |                                        |  |  |  |  |  |                                          |  |  |  |  |  |    |     |   |           |    |           |     |     |   |           |    |           |    |     |    |           |    |           |     |     |      |           |    |           |     |     |    |           |    |           |     |     |    |           |    |           |     |     |    |           |    |           |     |     |    |           |    |           |     |     |    |           |     |           |     |     |    |           |     |           |
| 1.5 W/cm <sup>2</sup> 2.3 W/cm <sup>2</sup>                                                                                                           |                                                                                                                                                                                                                                                                                                                                                                                                                                                                                                                                                                                        |                                                                                                                                                                                                                                                                                                                                                                                                                                                                                                                                                                                                                                                                                                                                                                                                                                                                                                                                                                                                                                                                                                                                                                                                                                                                                                                                                                                                                                                                                                                                                                                                                                                                                                                                                                                                                                                                                                                                                                                                                                                                                                                                                                                                                                                                                                                                                                                                                                                                                                                                                                                                                                     |                                  |                            |                           |                        |                                               |           |                                      |           |            |     |           |           |                                             |     |           |           |            |      |           |           |                                                         |           |      |           |            |     |           |           |           |           |           |           |                                               |           |   |           |           |     |           |           |           |           |           |           |   |           |   |           |     |     |   |           |    |           |     |     |   |           |      |           |     |     |    |           |    |           |     |     |    |           |    |           |     |     |    |           |      |           |     |     |    |           |    |           |     |     |    |           |    |           |                                        |  |  |  |  |  |                                          |  |  |  |  |  |    |     |   |           |    |           |     |     |   |           |    |           |    |     |    |           |    |           |     |     |      |           |    |           |     |     |    |           |    |           |     |     |    |           |    |           |     |     |    |           |    |           |     |     |    |           |    |           |     |     |    |           |     |           |     |     |    |           |     |           |
| 65                                                                                                                                                    | 450                                                                                                                                                                                                                                                                                                                                                                                                                                                                                                                                                                                    | 2                                                                                                                                                                                                                                                                                                                                                                                                                                                                                                                                                                                                                                                                                                                                                                                                                                                                                                                                                                                                                                                                                                                                                                                                                                                                                                                                                                                                                                                                                                                                                                                                                                                                                                                                                                                                                                                                                                                                                                                                                                                                                                                                                                                                                                                                                                                                                                                                                                                                                                                                                                                                                                   | 0402 0011                        | 3                          | 0402 1011                 |                        |                                               |           |                                      |           |            |     |           |           |                                             |     |           |           |            |      |           |           |                                                         |           |      |           |            |     |           |           |           |           |           |           |                                               |           |   |           |           |     |           |           |           |           |           |           |   |           |   |           |     |     |   |           |    |           |     |     |   |           |      |           |     |     |    |           |    |           |     |     |    |           |    |           |     |     |    |           |      |           |     |     |    |           |    |           |     |     |    |           |    |           |                                        |  |  |  |  |  |                                          |  |  |  |  |  |    |     |   |           |    |           |     |     |   |           |    |           |    |     |    |           |    |           |     |     |      |           |    |           |     |     |    |           |    |           |     |     |    |           |    |           |     |     |    |           |    |           |     |     |    |           |    |           |     |     |    |           |     |           |     |     |    |           |     |           |
| 100                                                                                                                                                   | 450                                                                                                                                                                                                                                                                                                                                                                                                                                                                                                                                                                                    | 3                                                                                                                                                                                                                                                                                                                                                                                                                                                                                                                                                                                                                                                                                                                                                                                                                                                                                                                                                                                                                                                                                                                                                                                                                                                                                                                                                                                                                                                                                                                                                                                                                                                                                                                                                                                                                                                                                                                                                                                                                                                                                                                                                                                                                                                                                                                                                                                                                                                                                                                                                                                                                                   | 0402 0021                        | 4.5                        | 0402 1021                 |                        |                                               |           |                                      |           |            |     |           |           |                                             |     |           |           |            |      |           |           |                                                         |           |      |           |            |     |           |           |           |           |           |           |                                               |           |   |           |           |     |           |           |           |           |           |           |   |           |   |           |     |     |   |           |    |           |     |     |   |           |      |           |     |     |    |           |    |           |     |     |    |           |    |           |     |     |    |           |      |           |     |     |    |           |    |           |     |     |    |           |    |           |                                        |  |  |  |  |  |                                          |  |  |  |  |  |    |     |   |           |    |           |     |     |   |           |    |           |    |     |    |           |    |           |     |     |      |           |    |           |     |     |    |           |    |           |     |     |    |           |    |           |     |     |    |           |    |           |     |     |    |           |    |           |     |     |    |           |     |           |     |     |    |           |     |           |
| 65                                                                                                                                                    | 870                                                                                                                                                                                                                                                                                                                                                                                                                                                                                                                                                                                    | 4                                                                                                                                                                                                                                                                                                                                                                                                                                                                                                                                                                                                                                                                                                                                                                                                                                                                                                                                                                                                                                                                                                                                                                                                                                                                                                                                                                                                                                                                                                                                                                                                                                                                                                                                                                                                                                                                                                                                                                                                                                                                                                                                                                                                                                                                                                                                                                                                                                                                                                                                                                                                                                   | 0402 0051                        | 6                          | 0402 1051                 |                        |                                               |           |                                      |           |            |     |           |           |                                             |     |           |           |            |      |           |           |                                                         |           |      |           |            |     |           |           |           |           |           |           |                                               |           |   |           |           |     |           |           |           |           |           |           |   |           |   |           |     |     |   |           |    |           |     |     |   |           |      |           |     |     |    |           |    |           |     |     |    |           |    |           |     |     |    |           |      |           |     |     |    |           |    |           |     |     |    |           |    |           |                                        |  |  |  |  |  |                                          |  |  |  |  |  |    |     |   |           |    |           |     |     |   |           |    |           |    |     |    |           |    |           |     |     |      |           |    |           |     |     |    |           |    |           |     |     |    |           |    |           |     |     |    |           |    |           |     |     |    |           |    |           |     |     |    |           |     |           |     |     |    |           |     |           |
| 100                                                                                                                                                   | 870                                                                                                                                                                                                                                                                                                                                                                                                                                                                                                                                                                                    | 4.5                                                                                                                                                                                                                                                                                                                                                                                                                                                                                                                                                                                                                                                                                                                                                                                                                                                                                                                                                                                                                                                                                                                                                                                                                                                                                                                                                                                                                                                                                                                                                                                                                                                                                                                                                                                                                                                                                                                                                                                                                                                                                                                                                                                                                                                                                                                                                                                                                                                                                                                                                                                                                                 | 0402 0061                        | 6.7                        | 0402 1061                 |                        |                                               |           |                                      |           |            |     |           |           |                                             |     |           |           |            |      |           |           |                                                         |           |      |           |            |     |           |           |           |           |           |           |                                               |           |   |           |           |     |           |           |           |           |           |           |   |           |   |           |     |     |   |           |    |           |     |     |   |           |      |           |     |     |    |           |    |           |     |     |    |           |    |           |     |     |    |           |      |           |     |     |    |           |    |           |     |     |    |           |    |           |                                        |  |  |  |  |  |                                          |  |  |  |  |  |    |     |   |           |    |           |     |     |   |           |    |           |    |     |    |           |    |           |     |     |      |           |    |           |     |     |    |           |    |           |     |     |    |           |    |           |     |     |    |           |    |           |     |     |    |           |    |           |     |     |    |           |     |           |     |     |    |           |     |           |
| 125                                                                                                                                                   | 870                                                                                                                                                                                                                                                                                                                                                                                                                                                                                                                                                                                    | 5                                                                                                                                                                                                                                                                                                                                                                                                                                                                                                                                                                                                                                                                                                                                                                                                                                                                                                                                                                                                                                                                                                                                                                                                                                                                                                                                                                                                                                                                                                                                                                                                                                                                                                                                                                                                                                                                                                                                                                                                                                                                                                                                                                                                                                                                                                                                                                                                                                                                                                                                                                                                                                   | 0402 0081                        | 6                          | 0402 1081                 |                        |                                               |           |                                      |           |            |     |           |           |                                             |     |           |           |            |      |           |           |                                                         |           |      |           |            |     |           |           |           |           |           |           |                                               |           |   |           |           |     |           |           |           |           |           |           |   |           |   |           |     |     |   |           |    |           |     |     |   |           |      |           |     |     |    |           |    |           |     |     |    |           |    |           |     |     |    |           |      |           |     |     |    |           |    |           |     |     |    |           |    |           |                                        |  |  |  |  |  |                                          |  |  |  |  |  |    |     |   |           |    |           |     |     |   |           |    |           |    |     |    |           |    |           |     |     |      |           |    |           |     |     |    |           |    |           |     |     |    |           |    |           |     |     |    |           |    |           |     |     |    |           |    |           |     |     |    |           |     |           |     |     |    |           |     |           |
| 125                                                                                                                                                   | 870                                                                                                                                                                                                                                                                                                                                                                                                                                                                                                                                                                                    | 8                                                                                                                                                                                                                                                                                                                                                                                                                                                                                                                                                                                                                                                                                                                                                                                                                                                                                                                                                                                                                                                                                                                                                                                                                                                                                                                                                                                                                                                                                                                                                                                                                                                                                                                                                                                                                                                                                                                                                                                                                                                                                                                                                                                                                                                                                                                                                                                                                                                                                                                                                                                                                                   | 0402 0101                        | 12                         | 0402 1101                 |                        |                                               |           |                                      |           |            |     |           |           |                                             |     |           |           |            |      |           |           |                                                         |           |      |           |            |     |           |           |           |           |           |           |                                               |           |   |           |           |     |           |           |           |           |           |           |   |           |   |           |     |     |   |           |    |           |     |     |   |           |      |           |     |     |    |           |    |           |     |     |    |           |    |           |     |     |    |           |      |           |     |     |    |           |    |           |     |     |    |           |    |           |                                        |  |  |  |  |  |                                          |  |  |  |  |  |    |     |   |           |    |           |     |     |   |           |    |           |    |     |    |           |    |           |     |     |      |           |    |           |     |     |    |           |    |           |     |     |    |           |    |           |     |     |    |           |    |           |     |     |    |           |    |           |     |     |    |           |     |           |     |     |    |           |     |           |
| 150                                                                                                                                                   | 870                                                                                                                                                                                                                                                                                                                                                                                                                                                                                                                                                                                    | 9                                                                                                                                                                                                                                                                                                                                                                                                                                                                                                                                                                                                                                                                                                                                                                                                                                                                                                                                                                                                                                                                                                                                                                                                                                                                                                                                                                                                                                                                                                                                                                                                                                                                                                                                                                                                                                                                                                                                                                                                                                                                                                                                                                                                                                                                                                                                                                                                                                                                                                                                                                                                                                   | 0402 0111                        | 13.5                       | 0402 1111                 |                        |                                               |           |                                      |           |            |     |           |           |                                             |     |           |           |            |      |           |           |                                                         |           |      |           |            |     |           |           |           |           |           |           |                                               |           |   |           |           |     |           |           |           |           |           |           |   |           |   |           |     |     |   |           |    |           |     |     |   |           |      |           |     |     |    |           |    |           |     |     |    |           |    |           |     |     |    |           |      |           |     |     |    |           |    |           |     |     |    |           |    |           |                                        |  |  |  |  |  |                                          |  |  |  |  |  |    |     |   |           |    |           |     |     |   |           |    |           |    |     |    |           |    |           |     |     |      |           |    |           |     |     |    |           |    |           |     |     |    |           |    |           |     |     |    |           |    |           |     |     |    |           |    |           |     |     |    |           |     |           |     |     |    |           |     |           |
| 150                                                                                                                                                   | 870                                                                                                                                                                                                                                                                                                                                                                                                                                                                                                                                                                                    | 12                                                                                                                                                                                                                                                                                                                                                                                                                                                                                                                                                                                                                                                                                                                                                                                                                                                                                                                                                                                                                                                                                                                                                                                                                                                                                                                                                                                                                                                                                                                                                                                                                                                                                                                                                                                                                                                                                                                                                                                                                                                                                                                                                                                                                                                                                                                                                                                                                                                                                                                                                                                                                                  | 0402 0131                        | 18                         | 0402 1131                 |                        |                                               |           |                                      |           |            |     |           |           |                                             |     |           |           |            |      |           |           |                                                         |           |      |           |            |     |           |           |           |           |           |           |                                               |           |   |           |           |     |           |           |           |           |           |           |   |           |   |           |     |     |   |           |    |           |     |     |   |           |      |           |     |     |    |           |    |           |     |     |    |           |    |           |     |     |    |           |      |           |     |     |    |           |    |           |     |     |    |           |    |           |                                        |  |  |  |  |  |                                          |  |  |  |  |  |    |     |   |           |    |           |     |     |   |           |    |           |    |     |    |           |    |           |     |     |      |           |    |           |     |     |    |           |    |           |     |     |    |           |    |           |     |     |    |           |    |           |     |     |    |           |    |           |     |     |    |           |     |           |     |     |    |           |     |           |
| 200                                                                                                                                                   | 870                                                                                                                                                                                                                                                                                                                                                                                                                                                                                                                                                                                    | 18                                                                                                                                                                                                                                                                                                                                                                                                                                                                                                                                                                                                                                                                                                                                                                                                                                                                                                                                                                                                                                                                                                                                                                                                                                                                                                                                                                                                                                                                                                                                                                                                                                                                                                                                                                                                                                                                                                                                                                                                                                                                                                                                                                                                                                                                                                                                                                                                                                                                                                                                                                                                                                  | 0402 0141                        | 27                         | 0402 1141                 |                        |                                               |           |                                      |           |            |     |           |           |                                             |     |           |           |            |      |           |           |                                                         |           |      |           |            |     |           |           |           |           |           |           |                                               |           |   |           |           |     |           |           |           |           |           |           |   |           |   |           |     |     |   |           |    |           |     |     |   |           |      |           |     |     |    |           |    |           |     |     |    |           |    |           |     |     |    |           |      |           |     |     |    |           |    |           |     |     |    |           |    |           |                                        |  |  |  |  |  |                                          |  |  |  |  |  |    |     |   |           |    |           |     |     |   |           |    |           |    |     |    |           |    |           |     |     |      |           |    |           |     |     |    |           |    |           |     |     |    |           |    |           |     |     |    |           |    |           |     |     |    |           |    |           |     |     |    |           |     |           |     |     |    |           |     |           |
| 250                                                                                                                                                   | 870                                                                                                                                                                                                                                                                                                                                                                                                                                                                                                                                                                                    | 27                                                                                                                                                                                                                                                                                                                                                                                                                                                                                                                                                                                                                                                                                                                                                                                                                                                                                                                                                                                                                                                                                                                                                                                                                                                                                                                                                                                                                                                                                                                                                                                                                                                                                                                                                                                                                                                                                                                                                                                                                                                                                                                                                                                                                                                                                                                                                                                                                                                                                                                                                                                                                                  | 0402 0171                        | 40.5                       | 0402 1171                 |                        |                                               |           |                                      |           |            |     |           |           |                                             |     |           |           |            |      |           |           |                                                         |           |      |           |            |     |           |           |           |           |           |           |                                               |           |   |           |           |     |           |           |           |           |           |           |   |           |   |           |     |     |   |           |    |           |     |     |   |           |      |           |     |     |    |           |    |           |     |     |    |           |    |           |     |     |    |           |      |           |     |     |    |           |    |           |     |     |    |           |    |           |                                        |  |  |  |  |  |                                          |  |  |  |  |  |    |     |   |           |    |           |     |     |   |           |    |           |    |     |    |           |    |           |     |     |      |           |    |           |     |     |    |           |    |           |     |     |    |           |    |           |     |     |    |           |    |           |     |     |    |           |    |           |     |     |    |           |     |           |     |     |    |           |     |           |
| 200                                                                                                                                                   | 870                                                                                                                                                                                                                                                                                                                                                                                                                                                                                                                                                                                    | 24                                                                                                                                                                                                                                                                                                                                                                                                                                                                                                                                                                                                                                                                                                                                                                                                                                                                                                                                                                                                                                                                                                                                                                                                                                                                                                                                                                                                                                                                                                                                                                                                                                                                                                                                                                                                                                                                                                                                                                                                                                                                                                                                                                                                                                                                                                                                                                                                                                                                                                                                                                                                                                  | 0402 0151                        | 36                         | 0402 1151                 |                        |                                               |           |                                      |           |            |     |           |           |                                             |     |           |           |            |      |           |           |                                                         |           |      |           |            |     |           |           |           |           |           |           |                                               |           |   |           |           |     |           |           |           |           |           |           |   |           |   |           |     |     |   |           |    |           |     |     |   |           |      |           |     |     |    |           |    |           |     |     |    |           |    |           |     |     |    |           |      |           |     |     |    |           |    |           |     |     |    |           |    |           |                                        |  |  |  |  |  |                                          |  |  |  |  |  |    |     |   |           |    |           |     |     |   |           |    |           |    |     |    |           |    |           |     |     |      |           |    |           |     |     |    |           |    |           |     |     |    |           |    |           |     |     |    |           |    |           |     |     |    |           |    |           |     |     |    |           |     |           |     |     |    |           |     |           |
| 250                                                                                                                                                   | 870                                                                                                                                                                                                                                                                                                                                                                                                                                                                                                                                                                                    | 36                                                                                                                                                                                                                                                                                                                                                                                                                                                                                                                                                                                                                                                                                                                                                                                                                                                                                                                                                                                                                                                                                                                                                                                                                                                                                                                                                                                                                                                                                                                                                                                                                                                                                                                                                                                                                                                                                                                                                                                                                                                                                                                                                                                                                                                                                                                                                                                                                                                                                                                                                                                                                                  | 0402 0181                        | 54                         | 0402 1181                 |                        |                                               |           |                                      |           |            |     |           |           |                                             |     |           |           |            |      |           |           |                                                         |           |      |           |            |     |           |           |           |           |           |           |                                               |           |   |           |           |     |           |           |           |           |           |           |   |           |   |           |     |     |   |           |    |           |     |     |   |           |      |           |     |     |    |           |    |           |     |     |    |           |    |           |     |     |    |           |      |           |     |     |    |           |    |           |     |     |    |           |    |           |                                        |  |  |  |  |  |                                          |  |  |  |  |  |    |     |   |           |    |           |     |     |   |           |    |           |    |     |    |           |    |           |     |     |      |           |    |           |     |     |    |           |    |           |     |     |    |           |    |           |     |     |    |           |    |           |     |     |    |           |    |           |     |     |    |           |     |           |     |     |    |           |     |           |
| <b>Water heating - Surface loading</b>                                                                                                                |                                                                                                                                                                                                                                                                                                                                                                                                                                                                                                                                                                                        |                                                                                                                                                                                                                                                                                                                                                                                                                                                                                                                                                                                                                                                                                                                                                                                                                                                                                                                                                                                                                                                                                                                                                                                                                                                                                                                                                                                                                                                                                                                                                                                                                                                                                                                                                                                                                                                                                                                                                                                                                                                                                                                                                                                                                                                                                                                                                                                                                                                                                                                                                                                                                                     |                                  |                            |                           |                        |                                               |           |                                      |           |            |     |           |           |                                             |     |           |           |            |      |           |           |                                                         |           |      |           |            |     |           |           |           |           |           |           |                                               |           |   |           |           |     |           |           |           |           |           |           |   |           |   |           |     |     |   |           |    |           |     |     |   |           |      |           |     |     |    |           |    |           |     |     |    |           |    |           |     |     |    |           |      |           |     |     |    |           |    |           |     |     |    |           |    |           |                                        |  |  |  |  |  |                                          |  |  |  |  |  |    |     |   |           |    |           |     |     |   |           |    |           |    |     |    |           |    |           |     |     |      |           |    |           |     |     |    |           |    |           |     |     |    |           |    |           |     |     |    |           |    |           |     |     |    |           |    |           |     |     |    |           |     |           |     |     |    |           |     |           |
| 6 W/cm <sup>2</sup> 10 W/cm <sup>2</sup>                                                                                                              |                                                                                                                                                                                                                                                                                                                                                                                                                                                                                                                                                                                        |                                                                                                                                                                                                                                                                                                                                                                                                                                                                                                                                                                                                                                                                                                                                                                                                                                                                                                                                                                                                                                                                                                                                                                                                                                                                                                                                                                                                                                                                                                                                                                                                                                                                                                                                                                                                                                                                                                                                                                                                                                                                                                                                                                                                                                                                                                                                                                                                                                                                                                                                                                                                                                     |                                  |                            |                           |                        |                                               |           |                                      |           |            |     |           |           |                                             |     |           |           |            |      |           |           |                                                         |           |      |           |            |     |           |           |           |           |           |           |                                               |           |   |           |           |     |           |           |           |           |           |           |   |           |   |           |     |     |   |           |    |           |     |     |   |           |      |           |     |     |    |           |    |           |     |     |    |           |    |           |     |     |    |           |      |           |     |     |    |           |    |           |     |     |    |           |    |           |                                        |  |  |  |  |  |                                          |  |  |  |  |  |    |     |   |           |    |           |     |     |   |           |    |           |    |     |    |           |    |           |     |     |      |           |    |           |     |     |    |           |    |           |     |     |    |           |    |           |     |     |    |           |    |           |     |     |    |           |    |           |     |     |    |           |     |           |     |     |    |           |     |           |
| 65                                                                                                                                                    | 400                                                                                                                                                                                                                                                                                                                                                                                                                                                                                                                                                                                    | 6                                                                                                                                                                                                                                                                                                                                                                                                                                                                                                                                                                                                                                                                                                                                                                                                                                                                                                                                                                                                                                                                                                                                                                                                                                                                                                                                                                                                                                                                                                                                                                                                                                                                                                                                                                                                                                                                                                                                                                                                                                                                                                                                                                                                                                                                                                                                                                                                                                                                                                                                                                                                                                   | 0402 2011                        | 12                         | 0402 3011                 |                        |                                               |           |                                      |           |            |     |           |           |                                             |     |           |           |            |      |           |           |                                                         |           |      |           |            |     |           |           |           |           |           |           |                                               |           |   |           |           |     |           |           |           |           |           |           |   |           |   |           |     |     |   |           |    |           |     |     |   |           |      |           |     |     |    |           |    |           |     |     |    |           |    |           |     |     |    |           |      |           |     |     |    |           |    |           |     |     |    |           |    |           |                                        |  |  |  |  |  |                                          |  |  |  |  |  |    |     |   |           |    |           |     |     |   |           |    |           |    |     |    |           |    |           |     |     |      |           |    |           |     |     |    |           |    |           |     |     |    |           |    |           |     |     |    |           |    |           |     |     |    |           |    |           |     |     |    |           |     |           |     |     |    |           |     |           |
| 100                                                                                                                                                   | 400                                                                                                                                                                                                                                                                                                                                                                                                                                                                                                                                                                                    | 9                                                                                                                                                                                                                                                                                                                                                                                                                                                                                                                                                                                                                                                                                                                                                                                                                                                                                                                                                                                                                                                                                                                                                                                                                                                                                                                                                                                                                                                                                                                                                                                                                                                                                                                                                                                                                                                                                                                                                                                                                                                                                                                                                                                                                                                                                                                                                                                                                                                                                                                                                                                                                                   | 0402 2021                        | 18                         | 0402 3021                 |                        |                                               |           |                                      |           |            |     |           |           |                                             |     |           |           |            |      |           |           |                                                         |           |      |           |            |     |           |           |           |           |           |           |                                               |           |   |           |           |     |           |           |           |           |           |           |   |           |   |           |     |     |   |           |    |           |     |     |   |           |      |           |     |     |    |           |    |           |     |     |    |           |    |           |     |     |    |           |      |           |     |     |    |           |    |           |     |     |    |           |    |           |                                        |  |  |  |  |  |                                          |  |  |  |  |  |    |     |   |           |    |           |     |     |   |           |    |           |    |     |    |           |    |           |     |     |      |           |    |           |     |     |    |           |    |           |     |     |    |           |    |           |     |     |    |           |    |           |     |     |    |           |    |           |     |     |    |           |     |           |     |     |    |           |     |           |
| 65                                                                                                                                                    | 770                                                                                                                                                                                                                                                                                                                                                                                                                                                                                                                                                                                    | 12                                                                                                                                                                                                                                                                                                                                                                                                                                                                                                                                                                                                                                                                                                                                                                                                                                                                                                                                                                                                                                                                                                                                                                                                                                                                                                                                                                                                                                                                                                                                                                                                                                                                                                                                                                                                                                                                                                                                                                                                                                                                                                                                                                                                                                                                                                                                                                                                                                                                                                                                                                                                                                  | 0402 2051                        | 24                         | 0402 3051                 |                        |                                               |           |                                      |           |            |     |           |           |                                             |     |           |           |            |      |           |           |                                                         |           |      |           |            |     |           |           |           |           |           |           |                                               |           |   |           |           |     |           |           |           |           |           |           |   |           |   |           |     |     |   |           |    |           |     |     |   |           |      |           |     |     |    |           |    |           |     |     |    |           |    |           |     |     |    |           |      |           |     |     |    |           |    |           |     |     |    |           |    |           |                                        |  |  |  |  |  |                                          |  |  |  |  |  |    |     |   |           |    |           |     |     |   |           |    |           |    |     |    |           |    |           |     |     |      |           |    |           |     |     |    |           |    |           |     |     |    |           |    |           |     |     |    |           |    |           |     |     |    |           |    |           |     |     |    |           |     |           |     |     |    |           |     |           |
| 100                                                                                                                                                   | 610                                                                                                                                                                                                                                                                                                                                                                                                                                                                                                                                                                                    | 13.5                                                                                                                                                                                                                                                                                                                                                                                                                                                                                                                                                                                                                                                                                                                                                                                                                                                                                                                                                                                                                                                                                                                                                                                                                                                                                                                                                                                                                                                                                                                                                                                                                                                                                                                                                                                                                                                                                                                                                                                                                                                                                                                                                                                                                                                                                                                                                                                                                                                                                                                                                                                                                                | 0402 2061                        | 27                         | 0402 3061                 |                        |                                               |           |                                      |           |            |     |           |           |                                             |     |           |           |            |      |           |           |                                                         |           |      |           |            |     |           |           |           |           |           |           |                                               |           |   |           |           |     |           |           |           |           |           |           |   |           |   |           |     |     |   |           |    |           |     |     |   |           |      |           |     |     |    |           |    |           |     |     |    |           |    |           |     |     |    |           |      |           |     |     |    |           |    |           |     |     |    |           |    |           |                                        |  |  |  |  |  |                                          |  |  |  |  |  |    |     |   |           |    |           |     |     |   |           |    |           |    |     |    |           |    |           |     |     |      |           |    |           |     |     |    |           |    |           |     |     |    |           |    |           |     |     |    |           |    |           |     |     |    |           |    |           |     |     |    |           |     |           |     |     |    |           |     |           |
| 125                                                                                                                                                   | 610                                                                                                                                                                                                                                                                                                                                                                                                                                                                                                                                                                                    | 18                                                                                                                                                                                                                                                                                                                                                                                                                                                                                                                                                                                                                                                                                                                                                                                                                                                                                                                                                                                                                                                                                                                                                                                                                                                                                                                                                                                                                                                                                                                                                                                                                                                                                                                                                                                                                                                                                                                                                                                                                                                                                                                                                                                                                                                                                                                                                                                                                                                                                                                                                                                                                                  | 0402 2081                        | 36                         | 0402 3081                 |                        |                                               |           |                                      |           |            |     |           |           |                                             |     |           |           |            |      |           |           |                                                         |           |      |           |            |     |           |           |           |           |           |           |                                               |           |   |           |           |     |           |           |           |           |           |           |   |           |   |           |     |     |   |           |    |           |     |     |   |           |      |           |     |     |    |           |    |           |     |     |    |           |    |           |     |     |    |           |      |           |     |     |    |           |    |           |     |     |    |           |    |           |                                        |  |  |  |  |  |                                          |  |  |  |  |  |    |     |   |           |    |           |     |     |   |           |    |           |    |     |    |           |    |           |     |     |      |           |    |           |     |     |    |           |    |           |     |     |    |           |    |           |     |     |    |           |    |           |     |     |    |           |    |           |     |     |    |           |     |           |     |     |    |           |     |           |
| 125                                                                                                                                                   | 770                                                                                                                                                                                                                                                                                                                                                                                                                                                                                                                                                                                    | 24                                                                                                                                                                                                                                                                                                                                                                                                                                                                                                                                                                                                                                                                                                                                                                                                                                                                                                                                                                                                                                                                                                                                                                                                                                                                                                                                                                                                                                                                                                                                                                                                                                                                                                                                                                                                                                                                                                                                                                                                                                                                                                                                                                                                                                                                                                                                                                                                                                                                                                                                                                                                                                  | 0402 2101                        | 48                         | 0402 3101                 |                        |                                               |           |                                      |           |            |     |           |           |                                             |     |           |           |            |      |           |           |                                                         |           |      |           |            |     |           |           |           |           |           |           |                                               |           |   |           |           |     |           |           |           |           |           |           |   |           |   |           |     |     |   |           |    |           |     |     |   |           |      |           |     |     |    |           |    |           |     |     |    |           |    |           |     |     |    |           |      |           |     |     |    |           |    |           |     |     |    |           |    |           |                                        |  |  |  |  |  |                                          |  |  |  |  |  |    |     |   |           |    |           |     |     |   |           |    |           |    |     |    |           |    |           |     |     |      |           |    |           |     |     |    |           |    |           |     |     |    |           |    |           |     |     |    |           |    |           |     |     |    |           |    |           |     |     |    |           |     |           |     |     |    |           |     |           |
| 150                                                                                                                                                   | 610                                                                                                                                                                                                                                                                                                                                                                                                                                                                                                                                                                                    | 27                                                                                                                                                                                                                                                                                                                                                                                                                                                                                                                                                                                                                                                                                                                                                                                                                                                                                                                                                                                                                                                                                                                                                                                                                                                                                                                                                                                                                                                                                                                                                                                                                                                                                                                                                                                                                                                                                                                                                                                                                                                                                                                                                                                                                                                                                                                                                                                                                                                                                                                                                                                                                                  | 0402 2111                        | 54                         | 0402 3111                 |                        |                                               |           |                                      |           |            |     |           |           |                                             |     |           |           |            |      |           |           |                                                         |           |      |           |            |     |           |           |           |           |           |           |                                               |           |   |           |           |     |           |           |           |           |           |           |   |           |   |           |     |     |   |           |    |           |     |     |   |           |      |           |     |     |    |           |    |           |     |     |    |           |    |           |     |     |    |           |      |           |     |     |    |           |    |           |     |     |    |           |    |           |                                        |  |  |  |  |  |                                          |  |  |  |  |  |    |     |   |           |    |           |     |     |   |           |    |           |    |     |    |           |    |           |     |     |      |           |    |           |     |     |    |           |    |           |     |     |    |           |    |           |     |     |    |           |    |           |     |     |    |           |    |           |     |     |    |           |     |           |     |     |    |           |     |           |
| 150                                                                                                                                                   | 770                                                                                                                                                                                                                                                                                                                                                                                                                                                                                                                                                                                    | 36                                                                                                                                                                                                                                                                                                                                                                                                                                                                                                                                                                                                                                                                                                                                                                                                                                                                                                                                                                                                                                                                                                                                                                                                                                                                                                                                                                                                                                                                                                                                                                                                                                                                                                                                                                                                                                                                                                                                                                                                                                                                                                                                                                                                                                                                                                                                                                                                                                                                                                                                                                                                                                  | 0402 2131                        | 72                         | 0402 3131                 |                        |                                               |           |                                      |           |            |     |           |           |                                             |     |           |           |            |      |           |           |                                                         |           |      |           |            |     |           |           |           |           |           |           |                                               |           |   |           |           |     |           |           |           |           |           |           |   |           |   |           |     |     |   |           |    |           |     |     |   |           |      |           |     |     |    |           |    |           |     |     |    |           |    |           |     |     |    |           |      |           |     |     |    |           |    |           |     |     |    |           |    |           |                                        |  |  |  |  |  |                                          |  |  |  |  |  |    |     |   |           |    |           |     |     |   |           |    |           |    |     |    |           |    |           |     |     |      |           |    |           |     |     |    |           |    |           |     |     |    |           |    |           |     |     |    |           |    |           |     |     |    |           |    |           |     |     |    |           |     |           |     |     |    |           |     |           |
| 200                                                                                                                                                   | 610                                                                                                                                                                                                                                                                                                                                                                                                                                                                                                                                                                                    | 54                                                                                                                                                                                                                                                                                                                                                                                                                                                                                                                                                                                                                                                                                                                                                                                                                                                                                                                                                                                                                                                                                                                                                                                                                                                                                                                                                                                                                                                                                                                                                                                                                                                                                                                                                                                                                                                                                                                                                                                                                                                                                                                                                                                                                                                                                                                                                                                                                                                                                                                                                                                                                                  | 0402 2141                        | 108                        | 0402 3141                 |                        |                                               |           |                                      |           |            |     |           |           |                                             |     |           |           |            |      |           |           |                                                         |           |      |           |            |     |           |           |           |           |           |           |                                               |           |   |           |           |     |           |           |           |           |           |           |   |           |   |           |     |     |   |           |    |           |     |     |   |           |      |           |     |     |    |           |    |           |     |     |    |           |    |           |     |     |    |           |      |           |     |     |    |           |    |           |     |     |    |           |    |           |                                        |  |  |  |  |  |                                          |  |  |  |  |  |    |     |   |           |    |           |     |     |   |           |    |           |    |     |    |           |    |           |     |     |      |           |    |           |     |     |    |           |    |           |     |     |    |           |    |           |     |     |    |           |    |           |     |     |    |           |    |           |     |     |    |           |     |           |     |     |    |           |     |           |
| 200                                                                                                                                                   | 770                                                                                                                                                                                                                                                                                                                                                                                                                                                                                                                                                                                    | 72                                                                                                                                                                                                                                                                                                                                                                                                                                                                                                                                                                                                                                                                                                                                                                                                                                                                                                                                                                                                                                                                                                                                                                                                                                                                                                                                                                                                                                                                                                                                                                                                                                                                                                                                                                                                                                                                                                                                                                                                                                                                                                                                                                                                                                                                                                                                                                                                                                                                                                                                                                                                                                  | 0402 2151                        | 144                        | 0402 3151                 |                        |                                               |           |                                      |           |            |     |           |           |                                             |     |           |           |            |      |           |           |                                                         |           |      |           |            |     |           |           |           |           |           |           |                                               |           |   |           |           |     |           |           |           |           |           |           |   |           |   |           |     |     |   |           |    |           |     |     |   |           |      |           |     |     |    |           |    |           |     |     |    |           |    |           |     |     |    |           |      |           |     |     |    |           |    |           |     |     |    |           |    |           |                                        |  |  |  |  |  |                                          |  |  |  |  |  |    |     |   |           |    |           |     |     |   |           |    |           |    |     |    |           |    |           |     |     |      |           |    |           |     |     |    |           |    |           |     |     |    |           |    |           |     |     |    |           |    |           |     |     |    |           |    |           |     |     |    |           |     |           |     |     |    |           |     |           |



Adresa: ul.Braka Mingovi 18, 7000 Bitola; tel: 047/203-330 ,203 900ul.A.Guslarot.1a 02/329 8 130 Skopje

www.electrolux.com.mk www.elektroluks.com.mk e-mail: elek-palenzo@mt.net.mk











# ЕЛЕКТРОЛУКС Electrolux

Industrija za električni greači, gumeni proizvodi i servis

Ovaj crtež i sopstvenost na Electrolux-Bifola. Bez negovo pismeno odobruvanje isfot nesmee da se prepisiva ,umnozava niti kopira bez soglasnost od Electroluks vo sprotno se snosaf posledici vo smisana clenovite l63 i l64 od kivicniot zakon R.M. (povreda na avtorsko pravo)

Electroluks is registered trademark of Elektroluks companies in Macedonia and other countries

| <p><b>5.1</b><br/>Bath immersion heater</p>                                                                 | <p>Tested and certified to VDE standard</p> <p><b>Application</b><br/>Helios bath heaters are particularly suitable for the direct heating of: water, caustic solutions, acids, disinfectants, oils and other fluids, which can support a unit load of 2.5W/cm<sup>2</sup>.</p> <p><b>Design</b><br/>Helios bath heaters consist of an exchangeable 230 V element, exchangeable protective tube and IP 65 hood with power cable.</p> <p>The jacket tube material depends on the type of fluid to be heated.</p> <p><b>Technical advantages:</b></p> <p>If glass or porcelain tubes break, the heating element can still be used.</p> <p>The power cable can be arranged axially or radially by rotating the cap.</p> <p>* See last page</p> | <table border="1"> <thead> <tr> <th>Tube length mm</th> <th>Min. Imm. depth mm</th> <th>Power Watt appr.</th> <th>Thermostat without Order No.</th> <th>with Order No.</th> </tr> </thead> <tbody> <tr> <td colspan="5"><b>Special hard porcelain, Ø 46.5 mm</b></td> </tr> <tr><td>300</td><td>250</td><td>500</td><td>0501 0011</td><td>0502 0011</td></tr> <tr><td>450</td><td>350</td><td>1000</td><td>0501 0031</td><td>0502 0031</td></tr> <tr><td>600</td><td>450</td><td>1500</td><td>0501 0051</td><td>0502 0051</td></tr> <tr><td>800</td><td>600</td><td>2500</td><td>0501 0071</td><td>0502 0071</td></tr> <tr><td>1000</td><td>800</td><td>3000</td><td>0501 0081</td><td>0502 0081</td></tr> <tr> <td colspan="5"><b>Engineering glass, Ø 46 mm</b></td> </tr> <tr><td>300</td><td>250</td><td>500</td><td>0501 1011</td><td>0502 1011</td></tr> <tr><td>450</td><td>350</td><td>1000</td><td>0501 1031</td><td>0502 1031</td></tr> <tr><td>600</td><td>450</td><td>1500</td><td>0501 1051</td><td>0502 1051</td></tr> <tr><td>800</td><td>600</td><td>2500</td><td>0501 1071</td><td>0502 1071</td></tr> <tr><td>1000</td><td>800</td><td>3000</td><td>0501 1081</td><td>0502 1081</td></tr> <tr> <td colspan="5"><b>Teflon (PTFE), Ø 46 mm</b></td> </tr> <tr><td>300</td><td>250</td><td>500</td><td>0501 3011</td><td>0502 3011</td></tr> <tr><td>450</td><td>350</td><td>750</td><td>0501 3021</td><td>0502 3021</td></tr> <tr><td>600</td><td>450</td><td>1000</td><td>0501 3031</td><td>0502 3031</td></tr> <tr><td>800</td><td>600</td><td>1400</td><td>0501 3041</td><td>0502 3041</td></tr> <tr><td>1000</td><td>800</td><td>1900</td><td>0501 3051</td><td>0502 3051</td></tr> <tr> <td colspan="5"><b>Titanium, Ø 40 mm</b></td> </tr> <tr><td>300</td><td>250</td><td>500</td><td>0501 4011</td><td>0502 4011</td></tr> <tr><td>450</td><td>350</td><td>1000</td><td>0501 4031</td><td>0502 4031</td></tr> <tr><td>600</td><td>450</td><td>1500</td><td>0501 4051</td><td>0502 4051</td></tr> <tr><td>800</td><td>600</td><td>2500</td><td>0501 4071</td><td>0502 4071</td></tr> <tr><td>1000</td><td>800</td><td>3000</td><td>0501 4081</td><td>0502 4081</td></tr> <tr> <td colspan="5"><b>Steel, Ø 42 mm</b></td> </tr> <tr><td>300</td><td>250</td><td>500</td><td>0501 5011</td><td>0502 5011</td></tr> <tr><td>450</td><td>350</td><td>1000</td><td>0501 5031</td><td>0502 5031</td></tr> <tr><td>600</td><td>450</td><td>1500</td><td>0501 5051</td><td>0502 5051</td></tr> <tr><td>800</td><td>600</td><td>2500</td><td>0501 5071</td><td>0502 5071</td></tr> <tr><td>1000</td><td>800</td><td>3000</td><td>0501 5081</td><td>0502 5081</td></tr> <tr> <td colspan="5"><b>Stainless steel mat.-no. 1.4571, Ø 42.4 x 1.6 mm</b></td> </tr> <tr><td>300</td><td>250</td><td>500</td><td>0501 6011</td><td>0502 6011</td></tr> <tr><td>450</td><td>350</td><td>1000</td><td>0501 6031</td><td>0502 6031</td></tr> <tr><td>600</td><td>450</td><td>1500</td><td>0501 6051</td><td>0502 6051</td></tr> <tr><td>800</td><td>600</td><td>2500</td><td>0501 6071</td><td>0502 6071</td></tr> <tr><td>1000</td><td>800</td><td>3000</td><td>0501 6081</td><td>0502 6081</td></tr> <tr> <td colspan="5"><b>Stainless steel mat.-no. 1.4539, Ø 42.4 x 1.5 mm</b></td> </tr> <tr> <td colspan="5">Quartz, Ø 46.5 mm please ask for information</td> </tr> </tbody> </table> | Tube length mm               | Min. Imm. depth mm         | Power Watt appr.       | Thermostat without Order No. | with Order No.            | <b>Special hard porcelain, Ø 46.5 mm</b> |     |     |           |           | 300  | 250 | 500 | 0501 0011 | 0502 0011 | 450                   | 350                        | 1000             | 0501 0031         | 0502 0031                 | 600  | 450 | 1500 | 0501 0051 | 0502 0051 | 800  | 600 | 2500 | 0501 0071 | 0502 0071 | 1000 | 800 | 3000 | 0501 0081 | 0502 0081 | <b>Engineering glass, Ø 46 mm</b> |      |     |           |           | 300  | 250  | 500 | 0501 1011 | 0502 1011 | 450  | 350  | 1000 | 0501 1031 | 0502 1031 | 600  | 450  | 1500 | 0501 1051 | 0502 1051 | 800 | 600 | 2500 | 0501 1071 | 0502 1071 | 1000 | 800 | 3000 | 0501 1081 | 0502 1081 | <b>Teflon (PTFE), Ø 46 mm</b> |  |  |  |  | 300 | 250 | 500 | 0501 3011 | 0502 3011 | 450 | 350 | 750 | 0501 3021 | 0502 3021 | 600 | 450 | 1000 | 0501 3031 | 0502 3031 | 800 | 600 | 1400 | 0501 3041 | 0502 3041 | 1000 | 800 | 1900 | 0501 3051 | 0502 3051 | <b>Titanium, Ø 40 mm</b> |  |  |  |  | 300 | 250 | 500 | 0501 4011 | 0502 4011 | 450 | 350 | 1000 | 0501 4031 | 0502 4031 | 600 | 450 | 1500 | 0501 4051 | 0502 4051 | 800 | 600 | 2500 | 0501 4071 | 0502 4071 | 1000 | 800 | 3000 | 0501 4081 | 0502 4081 | <b>Steel, Ø 42 mm</b> |  |  |  |  | 300 | 250 | 500 | 0501 5011 | 0502 5011 | 450 | 350 | 1000 | 0501 5031 | 0502 5031 | 600 | 450 | 1500 | 0501 5051 | 0502 5051 | 800 | 600 | 2500 | 0501 5071 | 0502 5071 | 1000 | 800 | 3000 | 0501 5081 | 0502 5081 | <b>Stainless steel mat.-no. 1.4571, Ø 42.4 x 1.6 mm</b> |  |  |  |  | 300 | 250 | 500 | 0501 6011 | 0502 6011 | 450 | 350 | 1000 | 0501 6031 | 0502 6031 | 600 | 450 | 1500 | 0501 6051 | 0502 6051 | 800 | 600 | 2500 | 0501 6071 | 0502 6071 | 1000 | 800 | 3000 | 0501 6081 | 0502 6081 | <b>Stainless steel mat.-no. 1.4539, Ø 42.4 x 1.5 mm</b> |  |  |  |  | Quartz, Ø 46.5 mm please ask for information |  |  |  |  |
|-----------------------------------------------------------------------------------------------------------------------------------------------------------------------------------------------|---------------------------------------------------------------------------------------------------------------------------------------------------------------------------------------------------------------------------------------------------------------------------------------------------------------------------------------------------------------------------------------------------------------------------------------------------------------------------------------------------------------------------------------------------------------------------------------------------------------------------------------------------------------------------------------------------------------------------------------------|----------------------------------------------------------------------------------------------------------------------------------------------------------------------------------------------------------------------------------------------------------------------------------------------------------------------------------------------------------------------------------------------------------------------------------------------------------------------------------------------------------------------------------------------------------------------------------------------------------------------------------------------------------------------------------------------------------------------------------------------------------------------------------------------------------------------------------------------------------------------------------------------------------------------------------------------------------------------------------------------------------------------------------------------------------------------------------------------------------------------------------------------------------------------------------------------------------------------------------------------------------------------------------------------------------------------------------------------------------------------------------------------------------------------------------------------------------------------------------------------------------------------------------------------------------------------------------------------------------------------------------------------------------------------------------------------------------------------------------------------------------------------------------------------------------------------------------------------------------------------------------------------------------------------------------------------------------------------------------------------------------------------------------------------------------------------------------------------------------------------------------------------------------------------------------------------------------------------------------------------------------------------------------------------------------------------------------------------------------------------------------------------------------------------------------------------------------------------------------------------------------------------------------------------------------------------------------------------------------------------------------------------------------------------------------------------------------------------------------------------------------------------------------------------------------------------------------------------------------------------------------------------------------------------------------------------------------------------------------------------------------------------------------------------------------------------------------------------------------------------------------------------------------------------------------------------------------------------------------------------------------------------------------------------------------------------------------------------------------------------------------------------------|------------------------------|----------------------------|------------------------|------------------------------|---------------------------|------------------------------------------|-----|-----|-----------|-----------|------|-----|-----|-----------|-----------|-----------------------|----------------------------|------------------|-------------------|---------------------------|------|-----|------|-----------|-----------|------|-----|------|-----------|-----------|------|-----|------|-----------|-----------|-----------------------------------|------|-----|-----------|-----------|------|------|-----|-----------|-----------|------|------|------|-----------|-----------|------|------|------|-----------|-----------|-----|-----|------|-----------|-----------|------|-----|------|-----------|-----------|-------------------------------|--|--|--|--|-----|-----|-----|-----------|-----------|-----|-----|-----|-----------|-----------|-----|-----|------|-----------|-----------|-----|-----|------|-----------|-----------|------|-----|------|-----------|-----------|--------------------------|--|--|--|--|-----|-----|-----|-----------|-----------|-----|-----|------|-----------|-----------|-----|-----|------|-----------|-----------|-----|-----|------|-----------|-----------|------|-----|------|-----------|-----------|-----------------------|--|--|--|--|-----|-----|-----|-----------|-----------|-----|-----|------|-----------|-----------|-----|-----|------|-----------|-----------|-----|-----|------|-----------|-----------|------|-----|------|-----------|-----------|---------------------------------------------------------|--|--|--|--|-----|-----|-----|-----------|-----------|-----|-----|------|-----------|-----------|-----|-----|------|-----------|-----------|-----|-----|------|-----------|-----------|------|-----|------|-----------|-----------|---------------------------------------------------------|--|--|--|--|----------------------------------------------|--|--|--|--|
| Tube length mm                                                                                                                                                                                | Min. Imm. depth mm                                                                                                                                                                                                                                                                                                                                                                                                                                                                                                                                                                                                                                                                                                                          | Power Watt appr.                                                                                                                                                                                                                                                                                                                                                                                                                                                                                                                                                                                                                                                                                                                                                                                                                                                                                                                                                                                                                                                                                                                                                                                                                                                                                                                                                                                                                                                                                                                                                                                                                                                                                                                                                                                                                                                                                                                                                                                                                                                                                                                                                                                                                                                                                                                                                                                                                                                                                                                                                                                                                                                                                                                                                                                                                                                                                                                                                                                                                                                                                                                                                                                                                                                                                                                                                                                   | Thermostat without Order No. | with Order No.             |                        |                              |                           |                                          |     |     |           |           |      |     |     |           |           |                       |                            |                  |                   |                           |      |     |      |           |           |      |     |      |           |           |      |     |      |           |           |                                   |      |     |           |           |      |      |     |           |           |      |      |      |           |           |      |      |      |           |           |     |     |      |           |           |      |     |      |           |           |                               |  |  |  |  |     |     |     |           |           |     |     |     |           |           |     |     |      |           |           |     |     |      |           |           |      |     |      |           |           |                          |  |  |  |  |     |     |     |           |           |     |     |      |           |           |     |     |      |           |           |     |     |      |           |           |      |     |      |           |           |                       |  |  |  |  |     |     |     |           |           |     |     |      |           |           |     |     |      |           |           |     |     |      |           |           |      |     |      |           |           |                                                         |  |  |  |  |     |     |     |           |           |     |     |      |           |           |     |     |      |           |           |     |     |      |           |           |      |     |      |           |           |                                                         |  |  |  |  |                                              |  |  |  |  |
| <b>Special hard porcelain, Ø 46.5 mm</b>                                                                                                                                                      |                                                                                                                                                                                                                                                                                                                                                                                                                                                                                                                                                                                                                                                                                                                                             |                                                                                                                                                                                                                                                                                                                                                                                                                                                                                                                                                                                                                                                                                                                                                                                                                                                                                                                                                                                                                                                                                                                                                                                                                                                                                                                                                                                                                                                                                                                                                                                                                                                                                                                                                                                                                                                                                                                                                                                                                                                                                                                                                                                                                                                                                                                                                                                                                                                                                                                                                                                                                                                                                                                                                                                                                                                                                                                                                                                                                                                                                                                                                                                                                                                                                                                                                                                                    |                              |                            |                        |                              |                           |                                          |     |     |           |           |      |     |     |           |           |                       |                            |                  |                   |                           |      |     |      |           |           |      |     |      |           |           |      |     |      |           |           |                                   |      |     |           |           |      |      |     |           |           |      |      |      |           |           |      |      |      |           |           |     |     |      |           |           |      |     |      |           |           |                               |  |  |  |  |     |     |     |           |           |     |     |     |           |           |     |     |      |           |           |     |     |      |           |           |      |     |      |           |           |                          |  |  |  |  |     |     |     |           |           |     |     |      |           |           |     |     |      |           |           |     |     |      |           |           |      |     |      |           |           |                       |  |  |  |  |     |     |     |           |           |     |     |      |           |           |     |     |      |           |           |     |     |      |           |           |      |     |      |           |           |                                                         |  |  |  |  |     |     |     |           |           |     |     |      |           |           |     |     |      |           |           |     |     |      |           |           |      |     |      |           |           |                                                         |  |  |  |  |                                              |  |  |  |  |
| 300                                                                                                                                                                                           | 250                                                                                                                                                                                                                                                                                                                                                                                                                                                                                                                                                                                                                                                                                                                                         | 500                                                                                                                                                                                                                                                                                                                                                                                                                                                                                                                                                                                                                                                                                                                                                                                                                                                                                                                                                                                                                                                                                                                                                                                                                                                                                                                                                                                                                                                                                                                                                                                                                                                                                                                                                                                                                                                                                                                                                                                                                                                                                                                                                                                                                                                                                                                                                                                                                                                                                                                                                                                                                                                                                                                                                                                                                                                                                                                                                                                                                                                                                                                                                                                                                                                                                                                                                                                                | 0501 0011                    | 0502 0011                  |                        |                              |                           |                                          |     |     |           |           |      |     |     |           |           |                       |                            |                  |                   |                           |      |     |      |           |           |      |     |      |           |           |      |     |      |           |           |                                   |      |     |           |           |      |      |     |           |           |      |      |      |           |           |      |      |      |           |           |     |     |      |           |           |      |     |      |           |           |                               |  |  |  |  |     |     |     |           |           |     |     |     |           |           |     |     |      |           |           |     |     |      |           |           |      |     |      |           |           |                          |  |  |  |  |     |     |     |           |           |     |     |      |           |           |     |     |      |           |           |     |     |      |           |           |      |     |      |           |           |                       |  |  |  |  |     |     |     |           |           |     |     |      |           |           |     |     |      |           |           |     |     |      |           |           |      |     |      |           |           |                                                         |  |  |  |  |     |     |     |           |           |     |     |      |           |           |     |     |      |           |           |     |     |      |           |           |      |     |      |           |           |                                                         |  |  |  |  |                                              |  |  |  |  |
| 450                                                                                                                                                                                           | 350                                                                                                                                                                                                                                                                                                                                                                                                                                                                                                                                                                                                                                                                                                                                         | 1000                                                                                                                                                                                                                                                                                                                                                                                                                                                                                                                                                                                                                                                                                                                                                                                                                                                                                                                                                                                                                                                                                                                                                                                                                                                                                                                                                                                                                                                                                                                                                                                                                                                                                                                                                                                                                                                                                                                                                                                                                                                                                                                                                                                                                                                                                                                                                                                                                                                                                                                                                                                                                                                                                                                                                                                                                                                                                                                                                                                                                                                                                                                                                                                                                                                                                                                                                                                               | 0501 0031                    | 0502 0031                  |                        |                              |                           |                                          |     |     |           |           |      |     |     |           |           |                       |                            |                  |                   |                           |      |     |      |           |           |      |     |      |           |           |      |     |      |           |           |                                   |      |     |           |           |      |      |     |           |           |      |      |      |           |           |      |      |      |           |           |     |     |      |           |           |      |     |      |           |           |                               |  |  |  |  |     |     |     |           |           |     |     |     |           |           |     |     |      |           |           |     |     |      |           |           |      |     |      |           |           |                          |  |  |  |  |     |     |     |           |           |     |     |      |           |           |     |     |      |           |           |     |     |      |           |           |      |     |      |           |           |                       |  |  |  |  |     |     |     |           |           |     |     |      |           |           |     |     |      |           |           |     |     |      |           |           |      |     |      |           |           |                                                         |  |  |  |  |     |     |     |           |           |     |     |      |           |           |     |     |      |           |           |     |     |      |           |           |      |     |      |           |           |                                                         |  |  |  |  |                                              |  |  |  |  |
| 600                                                                                                                                                                                           | 450                                                                                                                                                                                                                                                                                                                                                                                                                                                                                                                                                                                                                                                                                                                                         | 1500                                                                                                                                                                                                                                                                                                                                                                                                                                                                                                                                                                                                                                                                                                                                                                                                                                                                                                                                                                                                                                                                                                                                                                                                                                                                                                                                                                                                                                                                                                                                                                                                                                                                                                                                                                                                                                                                                                                                                                                                                                                                                                                                                                                                                                                                                                                                                                                                                                                                                                                                                                                                                                                                                                                                                                                                                                                                                                                                                                                                                                                                                                                                                                                                                                                                                                                                                                                               | 0501 0051                    | 0502 0051                  |                        |                              |                           |                                          |     |     |           |           |      |     |     |           |           |                       |                            |                  |                   |                           |      |     |      |           |           |      |     |      |           |           |      |     |      |           |           |                                   |      |     |           |           |      |      |     |           |           |      |      |      |           |           |      |      |      |           |           |     |     |      |           |           |      |     |      |           |           |                               |  |  |  |  |     |     |     |           |           |     |     |     |           |           |     |     |      |           |           |     |     |      |           |           |      |     |      |           |           |                          |  |  |  |  |     |     |     |           |           |     |     |      |           |           |     |     |      |           |           |     |     |      |           |           |      |     |      |           |           |                       |  |  |  |  |     |     |     |           |           |     |     |      |           |           |     |     |      |           |           |     |     |      |           |           |      |     |      |           |           |                                                         |  |  |  |  |     |     |     |           |           |     |     |      |           |           |     |     |      |           |           |     |     |      |           |           |      |     |      |           |           |                                                         |  |  |  |  |                                              |  |  |  |  |
| 800                                                                                                                                                                                           | 600                                                                                                                                                                                                                                                                                                                                                                                                                                                                                                                                                                                                                                                                                                                                         | 2500                                                                                                                                                                                                                                                                                                                                                                                                                                                                                                                                                                                                                                                                                                                                                                                                                                                                                                                                                                                                                                                                                                                                                                                                                                                                                                                                                                                                                                                                                                                                                                                                                                                                                                                                                                                                                                                                                                                                                                                                                                                                                                                                                                                                                                                                                                                                                                                                                                                                                                                                                                                                                                                                                                                                                                                                                                                                                                                                                                                                                                                                                                                                                                                                                                                                                                                                                                                               | 0501 0071                    | 0502 0071                  |                        |                              |                           |                                          |     |     |           |           |      |     |     |           |           |                       |                            |                  |                   |                           |      |     |      |           |           |      |     |      |           |           |      |     |      |           |           |                                   |      |     |           |           |      |      |     |           |           |      |      |      |           |           |      |      |      |           |           |     |     |      |           |           |      |     |      |           |           |                               |  |  |  |  |     |     |     |           |           |     |     |     |           |           |     |     |      |           |           |     |     |      |           |           |      |     |      |           |           |                          |  |  |  |  |     |     |     |           |           |     |     |      |           |           |     |     |      |           |           |     |     |      |           |           |      |     |      |           |           |                       |  |  |  |  |     |     |     |           |           |     |     |      |           |           |     |     |      |           |           |     |     |      |           |           |      |     |      |           |           |                                                         |  |  |  |  |     |     |     |           |           |     |     |      |           |           |     |     |      |           |           |     |     |      |           |           |      |     |      |           |           |                                                         |  |  |  |  |                                              |  |  |  |  |
| 1000                                                                                                                                                                                          | 800                                                                                                                                                                                                                                                                                                                                                                                                                                                                                                                                                                                                                                                                                                                                         | 3000                                                                                                                                                                                                                                                                                                                                                                                                                                                                                                                                                                                                                                                                                                                                                                                                                                                                                                                                                                                                                                                                                                                                                                                                                                                                                                                                                                                                                                                                                                                                                                                                                                                                                                                                                                                                                                                                                                                                                                                                                                                                                                                                                                                                                                                                                                                                                                                                                                                                                                                                                                                                                                                                                                                                                                                                                                                                                                                                                                                                                                                                                                                                                                                                                                                                                                                                                                                               | 0501 0081                    | 0502 0081                  |                        |                              |                           |                                          |     |     |           |           |      |     |     |           |           |                       |                            |                  |                   |                           |      |     |      |           |           |      |     |      |           |           |      |     |      |           |           |                                   |      |     |           |           |      |      |     |           |           |      |      |      |           |           |      |      |      |           |           |     |     |      |           |           |      |     |      |           |           |                               |  |  |  |  |     |     |     |           |           |     |     |     |           |           |     |     |      |           |           |     |     |      |           |           |      |     |      |           |           |                          |  |  |  |  |     |     |     |           |           |     |     |      |           |           |     |     |      |           |           |     |     |      |           |           |      |     |      |           |           |                       |  |  |  |  |     |     |     |           |           |     |     |      |           |           |     |     |      |           |           |     |     |      |           |           |      |     |      |           |           |                                                         |  |  |  |  |     |     |     |           |           |     |     |      |           |           |     |     |      |           |           |     |     |      |           |           |      |     |      |           |           |                                                         |  |  |  |  |                                              |  |  |  |  |
| <b>Engineering glass, Ø 46 mm</b>                                                                                                                                                             |                                                                                                                                                                                                                                                                                                                                                                                                                                                                                                                                                                                                                                                                                                                                             |                                                                                                                                                                                                                                                                                                                                                                                                                                                                                                                                                                                                                                                                                                                                                                                                                                                                                                                                                                                                                                                                                                                                                                                                                                                                                                                                                                                                                                                                                                                                                                                                                                                                                                                                                                                                                                                                                                                                                                                                                                                                                                                                                                                                                                                                                                                                                                                                                                                                                                                                                                                                                                                                                                                                                                                                                                                                                                                                                                                                                                                                                                                                                                                                                                                                                                                                                                                                    |                              |                            |                        |                              |                           |                                          |     |     |           |           |      |     |     |           |           |                       |                            |                  |                   |                           |      |     |      |           |           |      |     |      |           |           |      |     |      |           |           |                                   |      |     |           |           |      |      |     |           |           |      |      |      |           |           |      |      |      |           |           |     |     |      |           |           |      |     |      |           |           |                               |  |  |  |  |     |     |     |           |           |     |     |     |           |           |     |     |      |           |           |     |     |      |           |           |      |     |      |           |           |                          |  |  |  |  |     |     |     |           |           |     |     |      |           |           |     |     |      |           |           |     |     |      |           |           |      |     |      |           |           |                       |  |  |  |  |     |     |     |           |           |     |     |      |           |           |     |     |      |           |           |     |     |      |           |           |      |     |      |           |           |                                                         |  |  |  |  |     |     |     |           |           |     |     |      |           |           |     |     |      |           |           |     |     |      |           |           |      |     |      |           |           |                                                         |  |  |  |  |                                              |  |  |  |  |
| 300                                                                                                                                                                                           | 250                                                                                                                                                                                                                                                                                                                                                                                                                                                                                                                                                                                                                                                                                                                                         | 500                                                                                                                                                                                                                                                                                                                                                                                                                                                                                                                                                                                                                                                                                                                                                                                                                                                                                                                                                                                                                                                                                                                                                                                                                                                                                                                                                                                                                                                                                                                                                                                                                                                                                                                                                                                                                                                                                                                                                                                                                                                                                                                                                                                                                                                                                                                                                                                                                                                                                                                                                                                                                                                                                                                                                                                                                                                                                                                                                                                                                                                                                                                                                                                                                                                                                                                                                                                                | 0501 1011                    | 0502 1011                  |                        |                              |                           |                                          |     |     |           |           |      |     |     |           |           |                       |                            |                  |                   |                           |      |     |      |           |           |      |     |      |           |           |      |     |      |           |           |                                   |      |     |           |           |      |      |     |           |           |      |      |      |           |           |      |      |      |           |           |     |     |      |           |           |      |     |      |           |           |                               |  |  |  |  |     |     |     |           |           |     |     |     |           |           |     |     |      |           |           |     |     |      |           |           |      |     |      |           |           |                          |  |  |  |  |     |     |     |           |           |     |     |      |           |           |     |     |      |           |           |     |     |      |           |           |      |     |      |           |           |                       |  |  |  |  |     |     |     |           |           |     |     |      |           |           |     |     |      |           |           |     |     |      |           |           |      |     |      |           |           |                                                         |  |  |  |  |     |     |     |           |           |     |     |      |           |           |     |     |      |           |           |     |     |      |           |           |      |     |      |           |           |                                                         |  |  |  |  |                                              |  |  |  |  |
| 450                                                                                                                                                                                           | 350                                                                                                                                                                                                                                                                                                                                                                                                                                                                                                                                                                                                                                                                                                                                         | 1000                                                                                                                                                                                                                                                                                                                                                                                                                                                                                                                                                                                                                                                                                                                                                                                                                                                                                                                                                                                                                                                                                                                                                                                                                                                                                                                                                                                                                                                                                                                                                                                                                                                                                                                                                                                                                                                                                                                                                                                                                                                                                                                                                                                                                                                                                                                                                                                                                                                                                                                                                                                                                                                                                                                                                                                                                                                                                                                                                                                                                                                                                                                                                                                                                                                                                                                                                                                               | 0501 1031                    | 0502 1031                  |                        |                              |                           |                                          |     |     |           |           |      |     |     |           |           |                       |                            |                  |                   |                           |      |     |      |           |           |      |     |      |           |           |      |     |      |           |           |                                   |      |     |           |           |      |      |     |           |           |      |      |      |           |           |      |      |      |           |           |     |     |      |           |           |      |     |      |           |           |                               |  |  |  |  |     |     |     |           |           |     |     |     |           |           |     |     |      |           |           |     |     |      |           |           |      |     |      |           |           |                          |  |  |  |  |     |     |     |           |           |     |     |      |           |           |     |     |      |           |           |     |     |      |           |           |      |     |      |           |           |                       |  |  |  |  |     |     |     |           |           |     |     |      |           |           |     |     |      |           |           |     |     |      |           |           |      |     |      |           |           |                                                         |  |  |  |  |     |     |     |           |           |     |     |      |           |           |     |     |      |           |           |     |     |      |           |           |      |     |      |           |           |                                                         |  |  |  |  |                                              |  |  |  |  |
| 600                                                                                                                                                                                           | 450                                                                                                                                                                                                                                                                                                                                                                                                                                                                                                                                                                                                                                                                                                                                         | 1500                                                                                                                                                                                                                                                                                                                                                                                                                                                                                                                                                                                                                                                                                                                                                                                                                                                                                                                                                                                                                                                                                                                                                                                                                                                                                                                                                                                                                                                                                                                                                                                                                                                                                                                                                                                                                                                                                                                                                                                                                                                                                                                                                                                                                                                                                                                                                                                                                                                                                                                                                                                                                                                                                                                                                                                                                                                                                                                                                                                                                                                                                                                                                                                                                                                                                                                                                                                               | 0501 1051                    | 0502 1051                  |                        |                              |                           |                                          |     |     |           |           |      |     |     |           |           |                       |                            |                  |                   |                           |      |     |      |           |           |      |     |      |           |           |      |     |      |           |           |                                   |      |     |           |           |      |      |     |           |           |      |      |      |           |           |      |      |      |           |           |     |     |      |           |           |      |     |      |           |           |                               |  |  |  |  |     |     |     |           |           |     |     |     |           |           |     |     |      |           |           |     |     |      |           |           |      |     |      |           |           |                          |  |  |  |  |     |     |     |           |           |     |     |      |           |           |     |     |      |           |           |     |     |      |           |           |      |     |      |           |           |                       |  |  |  |  |     |     |     |           |           |     |     |      |           |           |     |     |      |           |           |     |     |      |           |           |      |     |      |           |           |                                                         |  |  |  |  |     |     |     |           |           |     |     |      |           |           |     |     |      |           |           |     |     |      |           |           |      |     |      |           |           |                                                         |  |  |  |  |                                              |  |  |  |  |
| 800                                                                                                                                                                                           | 600                                                                                                                                                                                                                                                                                                                                                                                                                                                                                                                                                                                                                                                                                                                                         | 2500                                                                                                                                                                                                                                                                                                                                                                                                                                                                                                                                                                                                                                                                                                                                                                                                                                                                                                                                                                                                                                                                                                                                                                                                                                                                                                                                                                                                                                                                                                                                                                                                                                                                                                                                                                                                                                                                                                                                                                                                                                                                                                                                                                                                                                                                                                                                                                                                                                                                                                                                                                                                                                                                                                                                                                                                                                                                                                                                                                                                                                                                                                                                                                                                                                                                                                                                                                                               | 0501 1071                    | 0502 1071                  |                        |                              |                           |                                          |     |     |           |           |      |     |     |           |           |                       |                            |                  |                   |                           |      |     |      |           |           |      |     |      |           |           |      |     |      |           |           |                                   |      |     |           |           |      |      |     |           |           |      |      |      |           |           |      |      |      |           |           |     |     |      |           |           |      |     |      |           |           |                               |  |  |  |  |     |     |     |           |           |     |     |     |           |           |     |     |      |           |           |     |     |      |           |           |      |     |      |           |           |                          |  |  |  |  |     |     |     |           |           |     |     |      |           |           |     |     |      |           |           |     |     |      |           |           |      |     |      |           |           |                       |  |  |  |  |     |     |     |           |           |     |     |      |           |           |     |     |      |           |           |     |     |      |           |           |      |     |      |           |           |                                                         |  |  |  |  |     |     |     |           |           |     |     |      |           |           |     |     |      |           |           |     |     |      |           |           |      |     |      |           |           |                                                         |  |  |  |  |                                              |  |  |  |  |
| 1000                                                                                                                                                                                          | 800                                                                                                                                                                                                                                                                                                                                                                                                                                                                                                                                                                                                                                                                                                                                         | 3000                                                                                                                                                                                                                                                                                                                                                                                                                                                                                                                                                                                                                                                                                                                                                                                                                                                                                                                                                                                                                                                                                                                                                                                                                                                                                                                                                                                                                                                                                                                                                                                                                                                                                                                                                                                                                                                                                                                                                                                                                                                                                                                                                                                                                                                                                                                                                                                                                                                                                                                                                                                                                                                                                                                                                                                                                                                                                                                                                                                                                                                                                                                                                                                                                                                                                                                                                                                               | 0501 1081                    | 0502 1081                  |                        |                              |                           |                                          |     |     |           |           |      |     |     |           |           |                       |                            |                  |                   |                           |      |     |      |           |           |      |     |      |           |           |      |     |      |           |           |                                   |      |     |           |           |      |      |     |           |           |      |      |      |           |           |      |      |      |           |           |     |     |      |           |           |      |     |      |           |           |                               |  |  |  |  |     |     |     |           |           |     |     |     |           |           |     |     |      |           |           |     |     |      |           |           |      |     |      |           |           |                          |  |  |  |  |     |     |     |           |           |     |     |      |           |           |     |     |      |           |           |     |     |      |           |           |      |     |      |           |           |                       |  |  |  |  |     |     |     |           |           |     |     |      |           |           |     |     |      |           |           |     |     |      |           |           |      |     |      |           |           |                                                         |  |  |  |  |     |     |     |           |           |     |     |      |           |           |     |     |      |           |           |     |     |      |           |           |      |     |      |           |           |                                                         |  |  |  |  |                                              |  |  |  |  |
| <b>Teflon (PTFE), Ø 46 mm</b>                                                                                                                                                                 |                                                                                                                                                                                                                                                                                                                                                                                                                                                                                                                                                                                                                                                                                                                                             |                                                                                                                                                                                                                                                                                                                                                                                                                                                                                                                                                                                                                                                                                                                                                                                                                                                                                                                                                                                                                                                                                                                                                                                                                                                                                                                                                                                                                                                                                                                                                                                                                                                                                                                                                                                                                                                                                                                                                                                                                                                                                                                                                                                                                                                                                                                                                                                                                                                                                                                                                                                                                                                                                                                                                                                                                                                                                                                                                                                                                                                                                                                                                                                                                                                                                                                                                                                                    |                              |                            |                        |                              |                           |                                          |     |     |           |           |      |     |     |           |           |                       |                            |                  |                   |                           |      |     |      |           |           |      |     |      |           |           |      |     |      |           |           |                                   |      |     |           |           |      |      |     |           |           |      |      |      |           |           |      |      |      |           |           |     |     |      |           |           |      |     |      |           |           |                               |  |  |  |  |     |     |     |           |           |     |     |     |           |           |     |     |      |           |           |     |     |      |           |           |      |     |      |           |           |                          |  |  |  |  |     |     |     |           |           |     |     |      |           |           |     |     |      |           |           |     |     |      |           |           |      |     |      |           |           |                       |  |  |  |  |     |     |     |           |           |     |     |      |           |           |     |     |      |           |           |     |     |      |           |           |      |     |      |           |           |                                                         |  |  |  |  |     |     |     |           |           |     |     |      |           |           |     |     |      |           |           |     |     |      |           |           |      |     |      |           |           |                                                         |  |  |  |  |                                              |  |  |  |  |
| 300                                                                                                                                                                                           | 250                                                                                                                                                                                                                                                                                                                                                                                                                                                                                                                                                                                                                                                                                                                                         | 500                                                                                                                                                                                                                                                                                                                                                                                                                                                                                                                                                                                                                                                                                                                                                                                                                                                                                                                                                                                                                                                                                                                                                                                                                                                                                                                                                                                                                                                                                                                                                                                                                                                                                                                                                                                                                                                                                                                                                                                                                                                                                                                                                                                                                                                                                                                                                                                                                                                                                                                                                                                                                                                                                                                                                                                                                                                                                                                                                                                                                                                                                                                                                                                                                                                                                                                                                                                                | 0501 3011                    | 0502 3011                  |                        |                              |                           |                                          |     |     |           |           |      |     |     |           |           |                       |                            |                  |                   |                           |      |     |      |           |           |      |     |      |           |           |      |     |      |           |           |                                   |      |     |           |           |      |      |     |           |           |      |      |      |           |           |      |      |      |           |           |     |     |      |           |           |      |     |      |           |           |                               |  |  |  |  |     |     |     |           |           |     |     |     |           |           |     |     |      |           |           |     |     |      |           |           |      |     |      |           |           |                          |  |  |  |  |     |     |     |           |           |     |     |      |           |           |     |     |      |           |           |     |     |      |           |           |      |     |      |           |           |                       |  |  |  |  |     |     |     |           |           |     |     |      |           |           |     |     |      |           |           |     |     |      |           |           |      |     |      |           |           |                                                         |  |  |  |  |     |     |     |           |           |     |     |      |           |           |     |     |      |           |           |     |     |      |           |           |      |     |      |           |           |                                                         |  |  |  |  |                                              |  |  |  |  |
| 450                                                                                                                                                                                           | 350                                                                                                                                                                                                                                                                                                                                                                                                                                                                                                                                                                                                                                                                                                                                         | 750                                                                                                                                                                                                                                                                                                                                                                                                                                                                                                                                                                                                                                                                                                                                                                                                                                                                                                                                                                                                                                                                                                                                                                                                                                                                                                                                                                                                                                                                                                                                                                                                                                                                                                                                                                                                                                                                                                                                                                                                                                                                                                                                                                                                                                                                                                                                                                                                                                                                                                                                                                                                                                                                                                                                                                                                                                                                                                                                                                                                                                                                                                                                                                                                                                                                                                                                                                                                | 0501 3021                    | 0502 3021                  |                        |                              |                           |                                          |     |     |           |           |      |     |     |           |           |                       |                            |                  |                   |                           |      |     |      |           |           |      |     |      |           |           |      |     |      |           |           |                                   |      |     |           |           |      |      |     |           |           |      |      |      |           |           |      |      |      |           |           |     |     |      |           |           |      |     |      |           |           |                               |  |  |  |  |     |     |     |           |           |     |     |     |           |           |     |     |      |           |           |     |     |      |           |           |      |     |      |           |           |                          |  |  |  |  |     |     |     |           |           |     |     |      |           |           |     |     |      |           |           |     |     |      |           |           |      |     |      |           |           |                       |  |  |  |  |     |     |     |           |           |     |     |      |           |           |     |     |      |           |           |     |     |      |           |           |      |     |      |           |           |                                                         |  |  |  |  |     |     |     |           |           |     |     |      |           |           |     |     |      |           |           |     |     |      |           |           |      |     |      |           |           |                                                         |  |  |  |  |                                              |  |  |  |  |
| 600                                                                                                                                                                                           | 450                                                                                                                                                                                                                                                                                                                                                                                                                                                                                                                                                                                                                                                                                                                                         | 1000                                                                                                                                                                                                                                                                                                                                                                                                                                                                                                                                                                                                                                                                                                                                                                                                                                                                                                                                                                                                                                                                                                                                                                                                                                                                                                                                                                                                                                                                                                                                                                                                                                                                                                                                                                                                                                                                                                                                                                                                                                                                                                                                                                                                                                                                                                                                                                                                                                                                                                                                                                                                                                                                                                                                                                                                                                                                                                                                                                                                                                                                                                                                                                                                                                                                                                                                                                                               | 0501 3031                    | 0502 3031                  |                        |                              |                           |                                          |     |     |           |           |      |     |     |           |           |                       |                            |                  |                   |                           |      |     |      |           |           |      |     |      |           |           |      |     |      |           |           |                                   |      |     |           |           |      |      |     |           |           |      |      |      |           |           |      |      |      |           |           |     |     |      |           |           |      |     |      |           |           |                               |  |  |  |  |     |     |     |           |           |     |     |     |           |           |     |     |      |           |           |     |     |      |           |           |      |     |      |           |           |                          |  |  |  |  |     |     |     |           |           |     |     |      |           |           |     |     |      |           |           |     |     |      |           |           |      |     |      |           |           |                       |  |  |  |  |     |     |     |           |           |     |     |      |           |           |     |     |      |           |           |     |     |      |           |           |      |     |      |           |           |                                                         |  |  |  |  |     |     |     |           |           |     |     |      |           |           |     |     |      |           |           |     |     |      |           |           |      |     |      |           |           |                                                         |  |  |  |  |                                              |  |  |  |  |
| 800                                                                                                                                                                                           | 600                                                                                                                                                                                                                                                                                                                                                                                                                                                                                                                                                                                                                                                                                                                                         | 1400                                                                                                                                                                                                                                                                                                                                                                                                                                                                                                                                                                                                                                                                                                                                                                                                                                                                                                                                                                                                                                                                                                                                                                                                                                                                                                                                                                                                                                                                                                                                                                                                                                                                                                                                                                                                                                                                                                                                                                                                                                                                                                                                                                                                                                                                                                                                                                                                                                                                                                                                                                                                                                                                                                                                                                                                                                                                                                                                                                                                                                                                                                                                                                                                                                                                                                                                                                                               | 0501 3041                    | 0502 3041                  |                        |                              |                           |                                          |     |     |           |           |      |     |     |           |           |                       |                            |                  |                   |                           |      |     |      |           |           |      |     |      |           |           |      |     |      |           |           |                                   |      |     |           |           |      |      |     |           |           |      |      |      |           |           |      |      |      |           |           |     |     |      |           |           |      |     |      |           |           |                               |  |  |  |  |     |     |     |           |           |     |     |     |           |           |     |     |      |           |           |     |     |      |           |           |      |     |      |           |           |                          |  |  |  |  |     |     |     |           |           |     |     |      |           |           |     |     |      |           |           |     |     |      |           |           |      |     |      |           |           |                       |  |  |  |  |     |     |     |           |           |     |     |      |           |           |     |     |      |           |           |     |     |      |           |           |      |     |      |           |           |                                                         |  |  |  |  |     |     |     |           |           |     |     |      |           |           |     |     |      |           |           |     |     |      |           |           |      |     |      |           |           |                                                         |  |  |  |  |                                              |  |  |  |  |
| 1000                                                                                                                                                                                          | 800                                                                                                                                                                                                                                                                                                                                                                                                                                                                                                                                                                                                                                                                                                                                         | 1900                                                                                                                                                                                                                                                                                                                                                                                                                                                                                                                                                                                                                                                                                                                                                                                                                                                                                                                                                                                                                                                                                                                                                                                                                                                                                                                                                                                                                                                                                                                                                                                                                                                                                                                                                                                                                                                                                                                                                                                                                                                                                                                                                                                                                                                                                                                                                                                                                                                                                                                                                                                                                                                                                                                                                                                                                                                                                                                                                                                                                                                                                                                                                                                                                                                                                                                                                                                               | 0501 3051                    | 0502 3051                  |                        |                              |                           |                                          |     |     |           |           |      |     |     |           |           |                       |                            |                  |                   |                           |      |     |      |           |           |      |     |      |           |           |      |     |      |           |           |                                   |      |     |           |           |      |      |     |           |           |      |      |      |           |           |      |      |      |           |           |     |     |      |           |           |      |     |      |           |           |                               |  |  |  |  |     |     |     |           |           |     |     |     |           |           |     |     |      |           |           |     |     |      |           |           |      |     |      |           |           |                          |  |  |  |  |     |     |     |           |           |     |     |      |           |           |     |     |      |           |           |     |     |      |           |           |      |     |      |           |           |                       |  |  |  |  |     |     |     |           |           |     |     |      |           |           |     |     |      |           |           |     |     |      |           |           |      |     |      |           |           |                                                         |  |  |  |  |     |     |     |           |           |     |     |      |           |           |     |     |      |           |           |     |     |      |           |           |      |     |      |           |           |                                                         |  |  |  |  |                                              |  |  |  |  |
| <b>Titanium, Ø 40 mm</b>                                                                                                                                                                      |                                                                                                                                                                                                                                                                                                                                                                                                                                                                                                                                                                                                                                                                                                                                             |                                                                                                                                                                                                                                                                                                                                                                                                                                                                                                                                                                                                                                                                                                                                                                                                                                                                                                                                                                                                                                                                                                                                                                                                                                                                                                                                                                                                                                                                                                                                                                                                                                                                                                                                                                                                                                                                                                                                                                                                                                                                                                                                                                                                                                                                                                                                                                                                                                                                                                                                                                                                                                                                                                                                                                                                                                                                                                                                                                                                                                                                                                                                                                                                                                                                                                                                                                                                    |                              |                            |                        |                              |                           |                                          |     |     |           |           |      |     |     |           |           |                       |                            |                  |                   |                           |      |     |      |           |           |      |     |      |           |           |      |     |      |           |           |                                   |      |     |           |           |      |      |     |           |           |      |      |      |           |           |      |      |      |           |           |     |     |      |           |           |      |     |      |           |           |                               |  |  |  |  |     |     |     |           |           |     |     |     |           |           |     |     |      |           |           |     |     |      |           |           |      |     |      |           |           |                          |  |  |  |  |     |     |     |           |           |     |     |      |           |           |     |     |      |           |           |     |     |      |           |           |      |     |      |           |           |                       |  |  |  |  |     |     |     |           |           |     |     |      |           |           |     |     |      |           |           |     |     |      |           |           |      |     |      |           |           |                                                         |  |  |  |  |     |     |     |           |           |     |     |      |           |           |     |     |      |           |           |     |     |      |           |           |      |     |      |           |           |                                                         |  |  |  |  |                                              |  |  |  |  |
| 300                                                                                                                                                                                           | 250                                                                                                                                                                                                                                                                                                                                                                                                                                                                                                                                                                                                                                                                                                                                         | 500                                                                                                                                                                                                                                                                                                                                                                                                                                                                                                                                                                                                                                                                                                                                                                                                                                                                                                                                                                                                                                                                                                                                                                                                                                                                                                                                                                                                                                                                                                                                                                                                                                                                                                                                                                                                                                                                                                                                                                                                                                                                                                                                                                                                                                                                                                                                                                                                                                                                                                                                                                                                                                                                                                                                                                                                                                                                                                                                                                                                                                                                                                                                                                                                                                                                                                                                                                                                | 0501 4011                    | 0502 4011                  |                        |                              |                           |                                          |     |     |           |           |      |     |     |           |           |                       |                            |                  |                   |                           |      |     |      |           |           |      |     |      |           |           |      |     |      |           |           |                                   |      |     |           |           |      |      |     |           |           |      |      |      |           |           |      |      |      |           |           |     |     |      |           |           |      |     |      |           |           |                               |  |  |  |  |     |     |     |           |           |     |     |     |           |           |     |     |      |           |           |     |     |      |           |           |      |     |      |           |           |                          |  |  |  |  |     |     |     |           |           |     |     |      |           |           |     |     |      |           |           |     |     |      |           |           |      |     |      |           |           |                       |  |  |  |  |     |     |     |           |           |     |     |      |           |           |     |     |      |           |           |     |     |      |           |           |      |     |      |           |           |                                                         |  |  |  |  |     |     |     |           |           |     |     |      |           |           |     |     |      |           |           |     |     |      |           |           |      |     |      |           |           |                                                         |  |  |  |  |                                              |  |  |  |  |
| 450                                                                                                                                                                                           | 350                                                                                                                                                                                                                                                                                                                                                                                                                                                                                                                                                                                                                                                                                                                                         | 1000                                                                                                                                                                                                                                                                                                                                                                                                                                                                                                                                                                                                                                                                                                                                                                                                                                                                                                                                                                                                                                                                                                                                                                                                                                                                                                                                                                                                                                                                                                                                                                                                                                                                                                                                                                                                                                                                                                                                                                                                                                                                                                                                                                                                                                                                                                                                                                                                                                                                                                                                                                                                                                                                                                                                                                                                                                                                                                                                                                                                                                                                                                                                                                                                                                                                                                                                                                                               | 0501 4031                    | 0502 4031                  |                        |                              |                           |                                          |     |     |           |           |      |     |     |           |           |                       |                            |                  |                   |                           |      |     |      |           |           |      |     |      |           |           |      |     |      |           |           |                                   |      |     |           |           |      |      |     |           |           |      |      |      |           |           |      |      |      |           |           |     |     |      |           |           |      |     |      |           |           |                               |  |  |  |  |     |     |     |           |           |     |     |     |           |           |     |     |      |           |           |     |     |      |           |           |      |     |      |           |           |                          |  |  |  |  |     |     |     |           |           |     |     |      |           |           |     |     |      |           |           |     |     |      |           |           |      |     |      |           |           |                       |  |  |  |  |     |     |     |           |           |     |     |      |           |           |     |     |      |           |           |     |     |      |           |           |      |     |      |           |           |                                                         |  |  |  |  |     |     |     |           |           |     |     |      |           |           |     |     |      |           |           |     |     |      |           |           |      |     |      |           |           |                                                         |  |  |  |  |                                              |  |  |  |  |
| 600                                                                                                                                                                                           | 450                                                                                                                                                                                                                                                                                                                                                                                                                                                                                                                                                                                                                                                                                                                                         | 1500                                                                                                                                                                                                                                                                                                                                                                                                                                                                                                                                                                                                                                                                                                                                                                                                                                                                                                                                                                                                                                                                                                                                                                                                                                                                                                                                                                                                                                                                                                                                                                                                                                                                                                                                                                                                                                                                                                                                                                                                                                                                                                                                                                                                                                                                                                                                                                                                                                                                                                                                                                                                                                                                                                                                                                                                                                                                                                                                                                                                                                                                                                                                                                                                                                                                                                                                                                                               | 0501 4051                    | 0502 4051                  |                        |                              |                           |                                          |     |     |           |           |      |     |     |           |           |                       |                            |                  |                   |                           |      |     |      |           |           |      |     |      |           |           |      |     |      |           |           |                                   |      |     |           |           |      |      |     |           |           |      |      |      |           |           |      |      |      |           |           |     |     |      |           |           |      |     |      |           |           |                               |  |  |  |  |     |     |     |           |           |     |     |     |           |           |     |     |      |           |           |     |     |      |           |           |      |     |      |           |           |                          |  |  |  |  |     |     |     |           |           |     |     |      |           |           |     |     |      |           |           |     |     |      |           |           |      |     |      |           |           |                       |  |  |  |  |     |     |     |           |           |     |     |      |           |           |     |     |      |           |           |     |     |      |           |           |      |     |      |           |           |                                                         |  |  |  |  |     |     |     |           |           |     |     |      |           |           |     |     |      |           |           |     |     |      |           |           |      |     |      |           |           |                                                         |  |  |  |  |                                              |  |  |  |  |
| 800                                                                                                                                                                                           | 600                                                                                                                                                                                                                                                                                                                                                                                                                                                                                                                                                                                                                                                                                                                                         | 2500                                                                                                                                                                                                                                                                                                                                                                                                                                                                                                                                                                                                                                                                                                                                                                                                                                                                                                                                                                                                                                                                                                                                                                                                                                                                                                                                                                                                                                                                                                                                                                                                                                                                                                                                                                                                                                                                                                                                                                                                                                                                                                                                                                                                                                                                                                                                                                                                                                                                                                                                                                                                                                                                                                                                                                                                                                                                                                                                                                                                                                                                                                                                                                                                                                                                                                                                                                                               | 0501 4071                    | 0502 4071                  |                        |                              |                           |                                          |     |     |           |           |      |     |     |           |           |                       |                            |                  |                   |                           |      |     |      |           |           |      |     |      |           |           |      |     |      |           |           |                                   |      |     |           |           |      |      |     |           |           |      |      |      |           |           |      |      |      |           |           |     |     |      |           |           |      |     |      |           |           |                               |  |  |  |  |     |     |     |           |           |     |     |     |           |           |     |     |      |           |           |     |     |      |           |           |      |     |      |           |           |                          |  |  |  |  |     |     |     |           |           |     |     |      |           |           |     |     |      |           |           |     |     |      |           |           |      |     |      |           |           |                       |  |  |  |  |     |     |     |           |           |     |     |      |           |           |     |     |      |           |           |     |     |      |           |           |      |     |      |           |           |                                                         |  |  |  |  |     |     |     |           |           |     |     |      |           |           |     |     |      |           |           |     |     |      |           |           |      |     |      |           |           |                                                         |  |  |  |  |                                              |  |  |  |  |
| 1000                                                                                                                                                                                          | 800                                                                                                                                                                                                                                                                                                                                                                                                                                                                                                                                                                                                                                                                                                                                         | 3000                                                                                                                                                                                                                                                                                                                                                                                                                                                                                                                                                                                                                                                                                                                                                                                                                                                                                                                                                                                                                                                                                                                                                                                                                                                                                                                                                                                                                                                                                                                                                                                                                                                                                                                                                                                                                                                                                                                                                                                                                                                                                                                                                                                                                                                                                                                                                                                                                                                                                                                                                                                                                                                                                                                                                                                                                                                                                                                                                                                                                                                                                                                                                                                                                                                                                                                                                                                               | 0501 4081                    | 0502 4081                  |                        |                              |                           |                                          |     |     |           |           |      |     |     |           |           |                       |                            |                  |                   |                           |      |     |      |           |           |      |     |      |           |           |      |     |      |           |           |                                   |      |     |           |           |      |      |     |           |           |      |      |      |           |           |      |      |      |           |           |     |     |      |           |           |      |     |      |           |           |                               |  |  |  |  |     |     |     |           |           |     |     |     |           |           |     |     |      |           |           |     |     |      |           |           |      |     |      |           |           |                          |  |  |  |  |     |     |     |           |           |     |     |      |           |           |     |     |      |           |           |     |     |      |           |           |      |     |      |           |           |                       |  |  |  |  |     |     |     |           |           |     |     |      |           |           |     |     |      |           |           |     |     |      |           |           |      |     |      |           |           |                                                         |  |  |  |  |     |     |     |           |           |     |     |      |           |           |     |     |      |           |           |     |     |      |           |           |      |     |      |           |           |                                                         |  |  |  |  |                                              |  |  |  |  |
| <b>Steel, Ø 42 mm</b>                                                                                                                                                                         |                                                                                                                                                                                                                                                                                                                                                                                                                                                                                                                                                                                                                                                                                                                                             |                                                                                                                                                                                                                                                                                                                                                                                                                                                                                                                                                                                                                                                                                                                                                                                                                                                                                                                                                                                                                                                                                                                                                                                                                                                                                                                                                                                                                                                                                                                                                                                                                                                                                                                                                                                                                                                                                                                                                                                                                                                                                                                                                                                                                                                                                                                                                                                                                                                                                                                                                                                                                                                                                                                                                                                                                                                                                                                                                                                                                                                                                                                                                                                                                                                                                                                                                                                                    |                              |                            |                        |                              |                           |                                          |     |     |           |           |      |     |     |           |           |                       |                            |                  |                   |                           |      |     |      |           |           |      |     |      |           |           |      |     |      |           |           |                                   |      |     |           |           |      |      |     |           |           |      |      |      |           |           |      |      |      |           |           |     |     |      |           |           |      |     |      |           |           |                               |  |  |  |  |     |     |     |           |           |     |     |     |           |           |     |     |      |           |           |     |     |      |           |           |      |     |      |           |           |                          |  |  |  |  |     |     |     |           |           |     |     |      |           |           |     |     |      |           |           |     |     |      |           |           |      |     |      |           |           |                       |  |  |  |  |     |     |     |           |           |     |     |      |           |           |     |     |      |           |           |     |     |      |           |           |      |     |      |           |           |                                                         |  |  |  |  |     |     |     |           |           |     |     |      |           |           |     |     |      |           |           |     |     |      |           |           |      |     |      |           |           |                                                         |  |  |  |  |                                              |  |  |  |  |
| 300                                                                                                                                                                                           | 250                                                                                                                                                                                                                                                                                                                                                                                                                                                                                                                                                                                                                                                                                                                                         | 500                                                                                                                                                                                                                                                                                                                                                                                                                                                                                                                                                                                                                                                                                                                                                                                                                                                                                                                                                                                                                                                                                                                                                                                                                                                                                                                                                                                                                                                                                                                                                                                                                                                                                                                                                                                                                                                                                                                                                                                                                                                                                                                                                                                                                                                                                                                                                                                                                                                                                                                                                                                                                                                                                                                                                                                                                                                                                                                                                                                                                                                                                                                                                                                                                                                                                                                                                                                                | 0501 5011                    | 0502 5011                  |                        |                              |                           |                                          |     |     |           |           |      |     |     |           |           |                       |                            |                  |                   |                           |      |     |      |           |           |      |     |      |           |           |      |     |      |           |           |                                   |      |     |           |           |      |      |     |           |           |      |      |      |           |           |      |      |      |           |           |     |     |      |           |           |      |     |      |           |           |                               |  |  |  |  |     |     |     |           |           |     |     |     |           |           |     |     |      |           |           |     |     |      |           |           |      |     |      |           |           |                          |  |  |  |  |     |     |     |           |           |     |     |      |           |           |     |     |      |           |           |     |     |      |           |           |      |     |      |           |           |                       |  |  |  |  |     |     |     |           |           |     |     |      |           |           |     |     |      |           |           |     |     |      |           |           |      |     |      |           |           |                                                         |  |  |  |  |     |     |     |           |           |     |     |      |           |           |     |     |      |           |           |     |     |      |           |           |      |     |      |           |           |                                                         |  |  |  |  |                                              |  |  |  |  |
| 450                                                                                                                                                                                           | 350                                                                                                                                                                                                                                                                                                                                                                                                                                                                                                                                                                                                                                                                                                                                         | 1000                                                                                                                                                                                                                                                                                                                                                                                                                                                                                                                                                                                                                                                                                                                                                                                                                                                                                                                                                                                                                                                                                                                                                                                                                                                                                                                                                                                                                                                                                                                                                                                                                                                                                                                                                                                                                                                                                                                                                                                                                                                                                                                                                                                                                                                                                                                                                                                                                                                                                                                                                                                                                                                                                                                                                                                                                                                                                                                                                                                                                                                                                                                                                                                                                                                                                                                                                                                               | 0501 5031                    | 0502 5031                  |                        |                              |                           |                                          |     |     |           |           |      |     |     |           |           |                       |                            |                  |                   |                           |      |     |      |           |           |      |     |      |           |           |      |     |      |           |           |                                   |      |     |           |           |      |      |     |           |           |      |      |      |           |           |      |      |      |           |           |     |     |      |           |           |      |     |      |           |           |                               |  |  |  |  |     |     |     |           |           |     |     |     |           |           |     |     |      |           |           |     |     |      |           |           |      |     |      |           |           |                          |  |  |  |  |     |     |     |           |           |     |     |      |           |           |     |     |      |           |           |     |     |      |           |           |      |     |      |           |           |                       |  |  |  |  |     |     |     |           |           |     |     |      |           |           |     |     |      |           |           |     |     |      |           |           |      |     |      |           |           |                                                         |  |  |  |  |     |     |     |           |           |     |     |      |           |           |     |     |      |           |           |     |     |      |           |           |      |     |      |           |           |                                                         |  |  |  |  |                                              |  |  |  |  |
| 600                                                                                                                                                                                           | 450                                                                                                                                                                                                                                                                                                                                                                                                                                                                                                                                                                                                                                                                                                                                         | 1500                                                                                                                                                                                                                                                                                                                                                                                                                                                                                                                                                                                                                                                                                                                                                                                                                                                                                                                                                                                                                                                                                                                                                                                                                                                                                                                                                                                                                                                                                                                                                                                                                                                                                                                                                                                                                                                                                                                                                                                                                                                                                                                                                                                                                                                                                                                                                                                                                                                                                                                                                                                                                                                                                                                                                                                                                                                                                                                                                                                                                                                                                                                                                                                                                                                                                                                                                                                               | 0501 5051                    | 0502 5051                  |                        |                              |                           |                                          |     |     |           |           |      |     |     |           |           |                       |                            |                  |                   |                           |      |     |      |           |           |      |     |      |           |           |      |     |      |           |           |                                   |      |     |           |           |      |      |     |           |           |      |      |      |           |           |      |      |      |           |           |     |     |      |           |           |      |     |      |           |           |                               |  |  |  |  |     |     |     |           |           |     |     |     |           |           |     |     |      |           |           |     |     |      |           |           |      |     |      |           |           |                          |  |  |  |  |     |     |     |           |           |     |     |      |           |           |     |     |      |           |           |     |     |      |           |           |      |     |      |           |           |                       |  |  |  |  |     |     |     |           |           |     |     |      |           |           |     |     |      |           |           |     |     |      |           |           |      |     |      |           |           |                                                         |  |  |  |  |     |     |     |           |           |     |     |      |           |           |     |     |      |           |           |     |     |      |           |           |      |     |      |           |           |                                                         |  |  |  |  |                                              |  |  |  |  |
| 800                                                                                                                                                                                           | 600                                                                                                                                                                                                                                                                                                                                                                                                                                                                                                                                                                                                                                                                                                                                         | 2500                                                                                                                                                                                                                                                                                                                                                                                                                                                                                                                                                                                                                                                                                                                                                                                                                                                                                                                                                                                                                                                                                                                                                                                                                                                                                                                                                                                                                                                                                                                                                                                                                                                                                                                                                                                                                                                                                                                                                                                                                                                                                                                                                                                                                                                                                                                                                                                                                                                                                                                                                                                                                                                                                                                                                                                                                                                                                                                                                                                                                                                                                                                                                                                                                                                                                                                                                                                               | 0501 5071                    | 0502 5071                  |                        |                              |                           |                                          |     |     |           |           |      |     |     |           |           |                       |                            |                  |                   |                           |      |     |      |           |           |      |     |      |           |           |      |     |      |           |           |                                   |      |     |           |           |      |      |     |           |           |      |      |      |           |           |      |      |      |           |           |     |     |      |           |           |      |     |      |           |           |                               |  |  |  |  |     |     |     |           |           |     |     |     |           |           |     |     |      |           |           |     |     |      |           |           |      |     |      |           |           |                          |  |  |  |  |     |     |     |           |           |     |     |      |           |           |     |     |      |           |           |     |     |      |           |           |      |     |      |           |           |                       |  |  |  |  |     |     |     |           |           |     |     |      |           |           |     |     |      |           |           |     |     |      |           |           |      |     |      |           |           |                                                         |  |  |  |  |     |     |     |           |           |     |     |      |           |           |     |     |      |           |           |     |     |      |           |           |      |     |      |           |           |                                                         |  |  |  |  |                                              |  |  |  |  |
| 1000                                                                                                                                                                                          | 800                                                                                                                                                                                                                                                                                                                                                                                                                                                                                                                                                                                                                                                                                                                                         | 3000                                                                                                                                                                                                                                                                                                                                                                                                                                                                                                                                                                                                                                                                                                                                                                                                                                                                                                                                                                                                                                                                                                                                                                                                                                                                                                                                                                                                                                                                                                                                                                                                                                                                                                                                                                                                                                                                                                                                                                                                                                                                                                                                                                                                                                                                                                                                                                                                                                                                                                                                                                                                                                                                                                                                                                                                                                                                                                                                                                                                                                                                                                                                                                                                                                                                                                                                                                                               | 0501 5081                    | 0502 5081                  |                        |                              |                           |                                          |     |     |           |           |      |     |     |           |           |                       |                            |                  |                   |                           |      |     |      |           |           |      |     |      |           |           |      |     |      |           |           |                                   |      |     |           |           |      |      |     |           |           |      |      |      |           |           |      |      |      |           |           |     |     |      |           |           |      |     |      |           |           |                               |  |  |  |  |     |     |     |           |           |     |     |     |           |           |     |     |      |           |           |     |     |      |           |           |      |     |      |           |           |                          |  |  |  |  |     |     |     |           |           |     |     |      |           |           |     |     |      |           |           |     |     |      |           |           |      |     |      |           |           |                       |  |  |  |  |     |     |     |           |           |     |     |      |           |           |     |     |      |           |           |     |     |      |           |           |      |     |      |           |           |                                                         |  |  |  |  |     |     |     |           |           |     |     |      |           |           |     |     |      |           |           |     |     |      |           |           |      |     |      |           |           |                                                         |  |  |  |  |                                              |  |  |  |  |
| <b>Stainless steel mat.-no. 1.4571, Ø 42.4 x 1.6 mm</b>                                                                                                                                       |                                                                                                                                                                                                                                                                                                                                                                                                                                                                                                                                                                                                                                                                                                                                             |                                                                                                                                                                                                                                                                                                                                                                                                                                                                                                                                                                                                                                                                                                                                                                                                                                                                                                                                                                                                                                                                                                                                                                                                                                                                                                                                                                                                                                                                                                                                                                                                                                                                                                                                                                                                                                                                                                                                                                                                                                                                                                                                                                                                                                                                                                                                                                                                                                                                                                                                                                                                                                                                                                                                                                                                                                                                                                                                                                                                                                                                                                                                                                                                                                                                                                                                                                                                    |                              |                            |                        |                              |                           |                                          |     |     |           |           |      |     |     |           |           |                       |                            |                  |                   |                           |      |     |      |           |           |      |     |      |           |           |      |     |      |           |           |                                   |      |     |           |           |      |      |     |           |           |      |      |      |           |           |      |      |      |           |           |     |     |      |           |           |      |     |      |           |           |                               |  |  |  |  |     |     |     |           |           |     |     |     |           |           |     |     |      |           |           |     |     |      |           |           |      |     |      |           |           |                          |  |  |  |  |     |     |     |           |           |     |     |      |           |           |     |     |      |           |           |     |     |      |           |           |      |     |      |           |           |                       |  |  |  |  |     |     |     |           |           |     |     |      |           |           |     |     |      |           |           |     |     |      |           |           |      |     |      |           |           |                                                         |  |  |  |  |     |     |     |           |           |     |     |      |           |           |     |     |      |           |           |     |     |      |           |           |      |     |      |           |           |                                                         |  |  |  |  |                                              |  |  |  |  |
| 300                                                                                                                                                                                           | 250                                                                                                                                                                                                                                                                                                                                                                                                                                                                                                                                                                                                                                                                                                                                         | 500                                                                                                                                                                                                                                                                                                                                                                                                                                                                                                                                                                                                                                                                                                                                                                                                                                                                                                                                                                                                                                                                                                                                                                                                                                                                                                                                                                                                                                                                                                                                                                                                                                                                                                                                                                                                                                                                                                                                                                                                                                                                                                                                                                                                                                                                                                                                                                                                                                                                                                                                                                                                                                                                                                                                                                                                                                                                                                                                                                                                                                                                                                                                                                                                                                                                                                                                                                                                | 0501 6011                    | 0502 6011                  |                        |                              |                           |                                          |     |     |           |           |      |     |     |           |           |                       |                            |                  |                   |                           |      |     |      |           |           |      |     |      |           |           |      |     |      |           |           |                                   |      |     |           |           |      |      |     |           |           |      |      |      |           |           |      |      |      |           |           |     |     |      |           |           |      |     |      |           |           |                               |  |  |  |  |     |     |     |           |           |     |     |     |           |           |     |     |      |           |           |     |     |      |           |           |      |     |      |           |           |                          |  |  |  |  |     |     |     |           |           |     |     |      |           |           |     |     |      |           |           |     |     |      |           |           |      |     |      |           |           |                       |  |  |  |  |     |     |     |           |           |     |     |      |           |           |     |     |      |           |           |     |     |      |           |           |      |     |      |           |           |                                                         |  |  |  |  |     |     |     |           |           |     |     |      |           |           |     |     |      |           |           |     |     |      |           |           |      |     |      |           |           |                                                         |  |  |  |  |                                              |  |  |  |  |
| 450                                                                                                                                                                                           | 350                                                                                                                                                                                                                                                                                                                                                                                                                                                                                                                                                                                                                                                                                                                                         | 1000                                                                                                                                                                                                                                                                                                                                                                                                                                                                                                                                                                                                                                                                                                                                                                                                                                                                                                                                                                                                                                                                                                                                                                                                                                                                                                                                                                                                                                                                                                                                                                                                                                                                                                                                                                                                                                                                                                                                                                                                                                                                                                                                                                                                                                                                                                                                                                                                                                                                                                                                                                                                                                                                                                                                                                                                                                                                                                                                                                                                                                                                                                                                                                                                                                                                                                                                                                                               | 0501 6031                    | 0502 6031                  |                        |                              |                           |                                          |     |     |           |           |      |     |     |           |           |                       |                            |                  |                   |                           |      |     |      |           |           |      |     |      |           |           |      |     |      |           |           |                                   |      |     |           |           |      |      |     |           |           |      |      |      |           |           |      |      |      |           |           |     |     |      |           |           |      |     |      |           |           |                               |  |  |  |  |     |     |     |           |           |     |     |     |           |           |     |     |      |           |           |     |     |      |           |           |      |     |      |           |           |                          |  |  |  |  |     |     |     |           |           |     |     |      |           |           |     |     |      |           |           |     |     |      |           |           |      |     |      |           |           |                       |  |  |  |  |     |     |     |           |           |     |     |      |           |           |     |     |      |           |           |     |     |      |           |           |      |     |      |           |           |                                                         |  |  |  |  |     |     |     |           |           |     |     |      |           |           |     |     |      |           |           |     |     |      |           |           |      |     |      |           |           |                                                         |  |  |  |  |                                              |  |  |  |  |
| 600                                                                                                                                                                                           | 450                                                                                                                                                                                                                                                                                                                                                                                                                                                                                                                                                                                                                                                                                                                                         | 1500                                                                                                                                                                                                                                                                                                                                                                                                                                                                                                                                                                                                                                                                                                                                                                                                                                                                                                                                                                                                                                                                                                                                                                                                                                                                                                                                                                                                                                                                                                                                                                                                                                                                                                                                                                                                                                                                                                                                                                                                                                                                                                                                                                                                                                                                                                                                                                                                                                                                                                                                                                                                                                                                                                                                                                                                                                                                                                                                                                                                                                                                                                                                                                                                                                                                                                                                                                                               | 0501 6051                    | 0502 6051                  |                        |                              |                           |                                          |     |     |           |           |      |     |     |           |           |                       |                            |                  |                   |                           |      |     |      |           |           |      |     |      |           |           |      |     |      |           |           |                                   |      |     |           |           |      |      |     |           |           |      |      |      |           |           |      |      |      |           |           |     |     |      |           |           |      |     |      |           |           |                               |  |  |  |  |     |     |     |           |           |     |     |     |           |           |     |     |      |           |           |     |     |      |           |           |      |     |      |           |           |                          |  |  |  |  |     |     |     |           |           |     |     |      |           |           |     |     |      |           |           |     |     |      |           |           |      |     |      |           |           |                       |  |  |  |  |     |     |     |           |           |     |     |      |           |           |     |     |      |           |           |     |     |      |           |           |      |     |      |           |           |                                                         |  |  |  |  |     |     |     |           |           |     |     |      |           |           |     |     |      |           |           |     |     |      |           |           |      |     |      |           |           |                                                         |  |  |  |  |                                              |  |  |  |  |
| 800                                                                                                                                                                                           | 600                                                                                                                                                                                                                                                                                                                                                                                                                                                                                                                                                                                                                                                                                                                                         | 2500                                                                                                                                                                                                                                                                                                                                                                                                                                                                                                                                                                                                                                                                                                                                                                                                                                                                                                                                                                                                                                                                                                                                                                                                                                                                                                                                                                                                                                                                                                                                                                                                                                                                                                                                                                                                                                                                                                                                                                                                                                                                                                                                                                                                                                                                                                                                                                                                                                                                                                                                                                                                                                                                                                                                                                                                                                                                                                                                                                                                                                                                                                                                                                                                                                                                                                                                                                                               | 0501 6071                    | 0502 6071                  |                        |                              |                           |                                          |     |     |           |           |      |     |     |           |           |                       |                            |                  |                   |                           |      |     |      |           |           |      |     |      |           |           |      |     |      |           |           |                                   |      |     |           |           |      |      |     |           |           |      |      |      |           |           |      |      |      |           |           |     |     |      |           |           |      |     |      |           |           |                               |  |  |  |  |     |     |     |           |           |     |     |     |           |           |     |     |      |           |           |     |     |      |           |           |      |     |      |           |           |                          |  |  |  |  |     |     |     |           |           |     |     |      |           |           |     |     |      |           |           |     |     |      |           |           |      |     |      |           |           |                       |  |  |  |  |     |     |     |           |           |     |     |      |           |           |     |     |      |           |           |     |     |      |           |           |      |     |      |           |           |                                                         |  |  |  |  |     |     |     |           |           |     |     |      |           |           |     |     |      |           |           |     |     |      |           |           |      |     |      |           |           |                                                         |  |  |  |  |                                              |  |  |  |  |
| 1000                                                                                                                                                                                          | 800                                                                                                                                                                                                                                                                                                                                                                                                                                                                                                                                                                                                                                                                                                                                         | 3000                                                                                                                                                                                                                                                                                                                                                                                                                                                                                                                                                                                                                                                                                                                                                                                                                                                                                                                                                                                                                                                                                                                                                                                                                                                                                                                                                                                                                                                                                                                                                                                                                                                                                                                                                                                                                                                                                                                                                                                                                                                                                                                                                                                                                                                                                                                                                                                                                                                                                                                                                                                                                                                                                                                                                                                                                                                                                                                                                                                                                                                                                                                                                                                                                                                                                                                                                                                               | 0501 6081                    | 0502 6081                  |                        |                              |                           |                                          |     |     |           |           |      |     |     |           |           |                       |                            |                  |                   |                           |      |     |      |           |           |      |     |      |           |           |      |     |      |           |           |                                   |      |     |           |           |      |      |     |           |           |      |      |      |           |           |      |      |      |           |           |     |     |      |           |           |      |     |      |           |           |                               |  |  |  |  |     |     |     |           |           |     |     |     |           |           |     |     |      |           |           |     |     |      |           |           |      |     |      |           |           |                          |  |  |  |  |     |     |     |           |           |     |     |      |           |           |     |     |      |           |           |     |     |      |           |           |      |     |      |           |           |                       |  |  |  |  |     |     |     |           |           |     |     |      |           |           |     |     |      |           |           |     |     |      |           |           |      |     |      |           |           |                                                         |  |  |  |  |     |     |     |           |           |     |     |      |           |           |     |     |      |           |           |     |     |      |           |           |      |     |      |           |           |                                                         |  |  |  |  |                                              |  |  |  |  |
| <b>Stainless steel mat.-no. 1.4539, Ø 42.4 x 1.5 mm</b>                                                                                                                                       |                                                                                                                                                                                                                                                                                                                                                                                                                                                                                                                                                                                                                                                                                                                                             |                                                                                                                                                                                                                                                                                                                                                                                                                                                                                                                                                                                                                                                                                                                                                                                                                                                                                                                                                                                                                                                                                                                                                                                                                                                                                                                                                                                                                                                                                                                                                                                                                                                                                                                                                                                                                                                                                                                                                                                                                                                                                                                                                                                                                                                                                                                                                                                                                                                                                                                                                                                                                                                                                                                                                                                                                                                                                                                                                                                                                                                                                                                                                                                                                                                                                                                                                                                                    |                              |                            |                        |                              |                           |                                          |     |     |           |           |      |     |     |           |           |                       |                            |                  |                   |                           |      |     |      |           |           |      |     |      |           |           |      |     |      |           |           |                                   |      |     |           |           |      |      |     |           |           |      |      |      |           |           |      |      |      |           |           |     |     |      |           |           |      |     |      |           |           |                               |  |  |  |  |     |     |     |           |           |     |     |     |           |           |     |     |      |           |           |     |     |      |           |           |      |     |      |           |           |                          |  |  |  |  |     |     |     |           |           |     |     |      |           |           |     |     |      |           |           |     |     |      |           |           |      |     |      |           |           |                       |  |  |  |  |     |     |     |           |           |     |     |      |           |           |     |     |      |           |           |     |     |      |           |           |      |     |      |           |           |                                                         |  |  |  |  |     |     |     |           |           |     |     |      |           |           |     |     |      |           |           |     |     |      |           |           |      |     |      |           |           |                                                         |  |  |  |  |                                              |  |  |  |  |
| Quartz, Ø 46.5 mm please ask for information                                                                                                                                                  |                                                                                                                                                                                                                                                                                                                                                                                                                                                                                                                                                                                                                                                                                                                                             |                                                                                                                                                                                                                                                                                                                                                                                                                                                                                                                                                                                                                                                                                                                                                                                                                                                                                                                                                                                                                                                                                                                                                                                                                                                                                                                                                                                                                                                                                                                                                                                                                                                                                                                                                                                                                                                                                                                                                                                                                                                                                                                                                                                                                                                                                                                                                                                                                                                                                                                                                                                                                                                                                                                                                                                                                                                                                                                                                                                                                                                                                                                                                                                                                                                                                                                                                                                                    |                              |                            |                        |                              |                           |                                          |     |     |           |           |      |     |     |           |           |                       |                            |                  |                   |                           |      |     |      |           |           |      |     |      |           |           |      |     |      |           |           |                                   |      |     |           |           |      |      |     |           |           |      |      |      |           |           |      |      |      |           |           |     |     |      |           |           |      |     |      |           |           |                               |  |  |  |  |     |     |     |           |           |     |     |     |           |           |     |     |      |           |           |     |     |      |           |           |      |     |      |           |           |                          |  |  |  |  |     |     |     |           |           |     |     |      |           |           |     |     |      |           |           |     |     |      |           |           |      |     |      |           |           |                       |  |  |  |  |     |     |     |           |           |     |     |      |           |           |     |     |      |           |           |     |     |      |           |           |      |     |      |           |           |                                                         |  |  |  |  |     |     |     |           |           |     |     |      |           |           |     |     |      |           |           |     |     |      |           |           |      |     |      |           |           |                                                         |  |  |  |  |                                              |  |  |  |  |
| <p><b>5.2</b><br/>Bath immersion heater with thermostat</p>                                                | <p><b>Application</b><br/>Helios bath heaters are particularly suitable for the controlled heating of: water, caustic solutions, acids, disinfectants, oils and other fluids, which can support a unit load of 2.5W/cm<sup>2</sup>.</p> <p><b>Design</b><br/>Helios bath heaters with thermostat consist of a 230 V heating element, the appropriate protective tube, thermostat 0 to +120°C with polypropylene protective tube and the terminal box with power cable. All parts are exchangeable.</p> <p>* See last page</p>                                                                                                                                                                                                               | <table border="1"> <thead> <tr> <th>Power Watt</th> <th>Shank A mm approx.</th> <th>Shank B mm approx.</th> <th>Order No. Steel</th> <th>Order No. Stainless steel</th> </tr> </thead> <tbody> <tr><td>1000</td><td>400</td><td>300</td><td>0503 0011</td><td>0503 1011</td></tr> <tr><td>1300</td><td>500</td><td>400</td><td>0503 0021</td><td>0503 1021</td></tr> <tr><td>1700</td><td>600</td><td>400</td><td>0503 0031</td><td>0503 1031</td></tr> <tr><td>2100</td><td>750</td><td>500</td><td>0503 0041</td><td>0503 1041</td></tr> <tr><td>2500</td><td>850</td><td>500</td><td>0503 0051</td><td>0503 1051</td></tr> <tr><td>3000</td><td>950</td><td>600</td><td>0503 0061</td><td>0503 1061</td></tr> <tr><td>3500</td><td>1050</td><td>600</td><td>0503 0071</td><td>0503 1071</td></tr> <tr><td>4000</td><td>1200</td><td>800</td><td>0503 0081</td><td>0503 1081</td></tr> <tr><td>5000</td><td>1500</td><td>800</td><td>0503 0091</td><td>0503 1091</td></tr> <tr><td>6000</td><td>1800</td><td>1000</td><td>0503 0101</td><td>0503 1101</td></tr> </tbody> </table> <p>Titanium, Ø 40 mm, with plastic screw cap – please ask for information.</p>                                                                                                                                                                                                                                                                                                                                                                                                                                                                                                                                                                                                                                                                                                                                                                                                                                                                                                                                                                                                                                                                                                                                                                                                                                                                                                                                                                                                                                                                                                                                                                                                                                                                                                                                                                                                                                                                                                                                                                                                                                                                                                                                                                                                                                 | Power Watt                   | Shank A mm approx.         | Shank B mm approx.     | Order No. Steel              | Order No. Stainless steel | 1000                                     | 400 | 300 | 0503 0011 | 0503 1011 | 1300 | 500 | 400 | 0503 0021 | 0503 1021 | 1700                  | 600                        | 400              | 0503 0031         | 0503 1031                 | 2100 | 750 | 500  | 0503 0041 | 0503 1041 | 2500 | 850 | 500  | 0503 0051 | 0503 1051 | 3000 | 950 | 600  | 0503 0061 | 0503 1061 | 3500                              | 1050 | 600 | 0503 0071 | 0503 1071 | 4000 | 1200 | 800 | 0503 0081 | 0503 1081 | 5000 | 1500 | 800  | 0503 0091 | 0503 1091 | 6000 | 1800 | 1000 | 0503 0101 | 0503 1101 |     |     |      |           |           |      |     |      |           |           |                               |  |  |  |  |     |     |     |           |           |     |     |     |           |           |     |     |      |           |           |     |     |      |           |           |      |     |      |           |           |                          |  |  |  |  |     |     |     |           |           |     |     |      |           |           |     |     |      |           |           |     |     |      |           |           |      |     |      |           |           |                       |  |  |  |  |     |     |     |           |           |     |     |      |           |           |     |     |      |           |           |     |     |      |           |           |      |     |      |           |           |                                                         |  |  |  |  |     |     |     |           |           |     |     |      |           |           |     |     |      |           |           |     |     |      |           |           |      |     |      |           |           |                                                         |  |  |  |  |                                              |  |  |  |  |
| Power Watt                                                                                                                                                                                    | Shank A mm approx.                                                                                                                                                                                                                                                                                                                                                                                                                                                                                                                                                                                                                                                                                                                          | Shank B mm approx.                                                                                                                                                                                                                                                                                                                                                                                                                                                                                                                                                                                                                                                                                                                                                                                                                                                                                                                                                                                                                                                                                                                                                                                                                                                                                                                                                                                                                                                                                                                                                                                                                                                                                                                                                                                                                                                                                                                                                                                                                                                                                                                                                                                                                                                                                                                                                                                                                                                                                                                                                                                                                                                                                                                                                                                                                                                                                                                                                                                                                                                                                                                                                                                                                                                                                                                                                                                 | Order No. Steel              | Order No. Stainless steel  |                        |                              |                           |                                          |     |     |           |           |      |     |     |           |           |                       |                            |                  |                   |                           |      |     |      |           |           |      |     |      |           |           |      |     |      |           |           |                                   |      |     |           |           |      |      |     |           |           |      |      |      |           |           |      |      |      |           |           |     |     |      |           |           |      |     |      |           |           |                               |  |  |  |  |     |     |     |           |           |     |     |     |           |           |     |     |      |           |           |     |     |      |           |           |      |     |      |           |           |                          |  |  |  |  |     |     |     |           |           |     |     |      |           |           |     |     |      |           |           |     |     |      |           |           |      |     |      |           |           |                       |  |  |  |  |     |     |     |           |           |     |     |      |           |           |     |     |      |           |           |     |     |      |           |           |      |     |      |           |           |                                                         |  |  |  |  |     |     |     |           |           |     |     |      |           |           |     |     |      |           |           |     |     |      |           |           |      |     |      |           |           |                                                         |  |  |  |  |                                              |  |  |  |  |
| 1000                                                                                                                                                                                          | 400                                                                                                                                                                                                                                                                                                                                                                                                                                                                                                                                                                                                                                                                                                                                         | 300                                                                                                                                                                                                                                                                                                                                                                                                                                                                                                                                                                                                                                                                                                                                                                                                                                                                                                                                                                                                                                                                                                                                                                                                                                                                                                                                                                                                                                                                                                                                                                                                                                                                                                                                                                                                                                                                                                                                                                                                                                                                                                                                                                                                                                                                                                                                                                                                                                                                                                                                                                                                                                                                                                                                                                                                                                                                                                                                                                                                                                                                                                                                                                                                                                                                                                                                                                                                | 0503 0011                    | 0503 1011                  |                        |                              |                           |                                          |     |     |           |           |      |     |     |           |           |                       |                            |                  |                   |                           |      |     |      |           |           |      |     |      |           |           |      |     |      |           |           |                                   |      |     |           |           |      |      |     |           |           |      |      |      |           |           |      |      |      |           |           |     |     |      |           |           |      |     |      |           |           |                               |  |  |  |  |     |     |     |           |           |     |     |     |           |           |     |     |      |           |           |     |     |      |           |           |      |     |      |           |           |                          |  |  |  |  |     |     |     |           |           |     |     |      |           |           |     |     |      |           |           |     |     |      |           |           |      |     |      |           |           |                       |  |  |  |  |     |     |     |           |           |     |     |      |           |           |     |     |      |           |           |     |     |      |           |           |      |     |      |           |           |                                                         |  |  |  |  |     |     |     |           |           |     |     |      |           |           |     |     |      |           |           |     |     |      |           |           |      |     |      |           |           |                                                         |  |  |  |  |                                              |  |  |  |  |
| 1300                                                                                                                                                                                          | 500                                                                                                                                                                                                                                                                                                                                                                                                                                                                                                                                                                                                                                                                                                                                         | 400                                                                                                                                                                                                                                                                                                                                                                                                                                                                                                                                                                                                                                                                                                                                                                                                                                                                                                                                                                                                                                                                                                                                                                                                                                                                                                                                                                                                                                                                                                                                                                                                                                                                                                                                                                                                                                                                                                                                                                                                                                                                                                                                                                                                                                                                                                                                                                                                                                                                                                                                                                                                                                                                                                                                                                                                                                                                                                                                                                                                                                                                                                                                                                                                                                                                                                                                                                                                | 0503 0021                    | 0503 1021                  |                        |                              |                           |                                          |     |     |           |           |      |     |     |           |           |                       |                            |                  |                   |                           |      |     |      |           |           |      |     |      |           |           |      |     |      |           |           |                                   |      |     |           |           |      |      |     |           |           |      |      |      |           |           |      |      |      |           |           |     |     |      |           |           |      |     |      |           |           |                               |  |  |  |  |     |     |     |           |           |     |     |     |           |           |     |     |      |           |           |     |     |      |           |           |      |     |      |           |           |                          |  |  |  |  |     |     |     |           |           |     |     |      |           |           |     |     |      |           |           |     |     |      |           |           |      |     |      |           |           |                       |  |  |  |  |     |     |     |           |           |     |     |      |           |           |     |     |      |           |           |     |     |      |           |           |      |     |      |           |           |                                                         |  |  |  |  |     |     |     |           |           |     |     |      |           |           |     |     |      |           |           |     |     |      |           |           |      |     |      |           |           |                                                         |  |  |  |  |                                              |  |  |  |  |
| 1700                                                                                                                                                                                          | 600                                                                                                                                                                                                                                                                                                                                                                                                                                                                                                                                                                                                                                                                                                                                         | 400                                                                                                                                                                                                                                                                                                                                                                                                                                                                                                                                                                                                                                                                                                                                                                                                                                                                                                                                                                                                                                                                                                                                                                                                                                                                                                                                                                                                                                                                                                                                                                                                                                                                                                                                                                                                                                                                                                                                                                                                                                                                                                                                                                                                                                                                                                                                                                                                                                                                                                                                                                                                                                                                                                                                                                                                                                                                                                                                                                                                                                                                                                                                                                                                                                                                                                                                                                                                | 0503 0031                    | 0503 1031                  |                        |                              |                           |                                          |     |     |           |           |      |     |     |           |           |                       |                            |                  |                   |                           |      |     |      |           |           |      |     |      |           |           |      |     |      |           |           |                                   |      |     |           |           |      |      |     |           |           |      |      |      |           |           |      |      |      |           |           |     |     |      |           |           |      |     |      |           |           |                               |  |  |  |  |     |     |     |           |           |     |     |     |           |           |     |     |      |           |           |     |     |      |           |           |      |     |      |           |           |                          |  |  |  |  |     |     |     |           |           |     |     |      |           |           |     |     |      |           |           |     |     |      |           |           |      |     |      |           |           |                       |  |  |  |  |     |     |     |           |           |     |     |      |           |           |     |     |      |           |           |     |     |      |           |           |      |     |      |           |           |                                                         |  |  |  |  |     |     |     |           |           |     |     |      |           |           |     |     |      |           |           |     |     |      |           |           |      |     |      |           |           |                                                         |  |  |  |  |                                              |  |  |  |  |
| 2100                                                                                                                                                                                          | 750                                                                                                                                                                                                                                                                                                                                                                                                                                                                                                                                                                                                                                                                                                                                         | 500                                                                                                                                                                                                                                                                                                                                                                                                                                                                                                                                                                                                                                                                                                                                                                                                                                                                                                                                                                                                                                                                                                                                                                                                                                                                                                                                                                                                                                                                                                                                                                                                                                                                                                                                                                                                                                                                                                                                                                                                                                                                                                                                                                                                                                                                                                                                                                                                                                                                                                                                                                                                                                                                                                                                                                                                                                                                                                                                                                                                                                                                                                                                                                                                                                                                                                                                                                                                | 0503 0041                    | 0503 1041                  |                        |                              |                           |                                          |     |     |           |           |      |     |     |           |           |                       |                            |                  |                   |                           |      |     |      |           |           |      |     |      |           |           |      |     |      |           |           |                                   |      |     |           |           |      |      |     |           |           |      |      |      |           |           |      |      |      |           |           |     |     |      |           |           |      |     |      |           |           |                               |  |  |  |  |     |     |     |           |           |     |     |     |           |           |     |     |      |           |           |     |     |      |           |           |      |     |      |           |           |                          |  |  |  |  |     |     |     |           |           |     |     |      |           |           |     |     |      |           |           |     |     |      |           |           |      |     |      |           |           |                       |  |  |  |  |     |     |     |           |           |     |     |      |           |           |     |     |      |           |           |     |     |      |           |           |      |     |      |           |           |                                                         |  |  |  |  |     |     |     |           |           |     |     |      |           |           |     |     |      |           |           |     |     |      |           |           |      |     |      |           |           |                                                         |  |  |  |  |                                              |  |  |  |  |
| 2500                                                                                                                                                                                          | 850                                                                                                                                                                                                                                                                                                                                                                                                                                                                                                                                                                                                                                                                                                                                         | 500                                                                                                                                                                                                                                                                                                                                                                                                                                                                                                                                                                                                                                                                                                                                                                                                                                                                                                                                                                                                                                                                                                                                                                                                                                                                                                                                                                                                                                                                                                                                                                                                                                                                                                                                                                                                                                                                                                                                                                                                                                                                                                                                                                                                                                                                                                                                                                                                                                                                                                                                                                                                                                                                                                                                                                                                                                                                                                                                                                                                                                                                                                                                                                                                                                                                                                                                                                                                | 0503 0051                    | 0503 1051                  |                        |                              |                           |                                          |     |     |           |           |      |     |     |           |           |                       |                            |                  |                   |                           |      |     |      |           |           |      |     |      |           |           |      |     |      |           |           |                                   |      |     |           |           |      |      |     |           |           |      |      |      |           |           |      |      |      |           |           |     |     |      |           |           |      |     |      |           |           |                               |  |  |  |  |     |     |     |           |           |     |     |     |           |           |     |     |      |           |           |     |     |      |           |           |      |     |      |           |           |                          |  |  |  |  |     |     |     |           |           |     |     |      |           |           |     |     |      |           |           |     |     |      |           |           |      |     |      |           |           |                       |  |  |  |  |     |     |     |           |           |     |     |      |           |           |     |     |      |           |           |     |     |      |           |           |      |     |      |           |           |                                                         |  |  |  |  |     |     |     |           |           |     |     |      |           |           |     |     |      |           |           |     |     |      |           |           |      |     |      |           |           |                                                         |  |  |  |  |                                              |  |  |  |  |
| 3000                                                                                                                                                                                          | 950                                                                                                                                                                                                                                                                                                                                                                                                                                                                                                                                                                                                                                                                                                                                         | 600                                                                                                                                                                                                                                                                                                                                                                                                                                                                                                                                                                                                                                                                                                                                                                                                                                                                                                                                                                                                                                                                                                                                                                                                                                                                                                                                                                                                                                                                                                                                                                                                                                                                                                                                                                                                                                                                                                                                                                                                                                                                                                                                                                                                                                                                                                                                                                                                                                                                                                                                                                                                                                                                                                                                                                                                                                                                                                                                                                                                                                                                                                                                                                                                                                                                                                                                                                                                | 0503 0061                    | 0503 1061                  |                        |                              |                           |                                          |     |     |           |           |      |     |     |           |           |                       |                            |                  |                   |                           |      |     |      |           |           |      |     |      |           |           |      |     |      |           |           |                                   |      |     |           |           |      |      |     |           |           |      |      |      |           |           |      |      |      |           |           |     |     |      |           |           |      |     |      |           |           |                               |  |  |  |  |     |     |     |           |           |     |     |     |           |           |     |     |      |           |           |     |     |      |           |           |      |     |      |           |           |                          |  |  |  |  |     |     |     |           |           |     |     |      |           |           |     |     |      |           |           |     |     |      |           |           |      |     |      |           |           |                       |  |  |  |  |     |     |     |           |           |     |     |      |           |           |     |     |      |           |           |     |     |      |           |           |      |     |      |           |           |                                                         |  |  |  |  |     |     |     |           |           |     |     |      |           |           |     |     |      |           |           |     |     |      |           |           |      |     |      |           |           |                                                         |  |  |  |  |                                              |  |  |  |  |
| 3500                                                                                                                                                                                          | 1050                                                                                                                                                                                                                                                                                                                                                                                                                                                                                                                                                                                                                                                                                                                                        | 600                                                                                                                                                                                                                                                                                                                                                                                                                                                                                                                                                                                                                                                                                                                                                                                                                                                                                                                                                                                                                                                                                                                                                                                                                                                                                                                                                                                                                                                                                                                                                                                                                                                                                                                                                                                                                                                                                                                                                                                                                                                                                                                                                                                                                                                                                                                                                                                                                                                                                                                                                                                                                                                                                                                                                                                                                                                                                                                                                                                                                                                                                                                                                                                                                                                                                                                                                                                                | 0503 0071                    | 0503 1071                  |                        |                              |                           |                                          |     |     |           |           |      |     |     |           |           |                       |                            |                  |                   |                           |      |     |      |           |           |      |     |      |           |           |      |     |      |           |           |                                   |      |     |           |           |      |      |     |           |           |      |      |      |           |           |      |      |      |           |           |     |     |      |           |           |      |     |      |           |           |                               |  |  |  |  |     |     |     |           |           |     |     |     |           |           |     |     |      |           |           |     |     |      |           |           |      |     |      |           |           |                          |  |  |  |  |     |     |     |           |           |     |     |      |           |           |     |     |      |           |           |     |     |      |           |           |      |     |      |           |           |                       |  |  |  |  |     |     |     |           |           |     |     |      |           |           |     |     |      |           |           |     |     |      |           |           |      |     |      |           |           |                                                         |  |  |  |  |     |     |     |           |           |     |     |      |           |           |     |     |      |           |           |     |     |      |           |           |      |     |      |           |           |                                                         |  |  |  |  |                                              |  |  |  |  |
| 4000                                                                                                                                                                                          | 1200                                                                                                                                                                                                                                                                                                                                                                                                                                                                                                                                                                                                                                                                                                                                        | 800                                                                                                                                                                                                                                                                                                                                                                                                                                                                                                                                                                                                                                                                                                                                                                                                                                                                                                                                                                                                                                                                                                                                                                                                                                                                                                                                                                                                                                                                                                                                                                                                                                                                                                                                                                                                                                                                                                                                                                                                                                                                                                                                                                                                                                                                                                                                                                                                                                                                                                                                                                                                                                                                                                                                                                                                                                                                                                                                                                                                                                                                                                                                                                                                                                                                                                                                                                                                | 0503 0081                    | 0503 1081                  |                        |                              |                           |                                          |     |     |           |           |      |     |     |           |           |                       |                            |                  |                   |                           |      |     |      |           |           |      |     |      |           |           |      |     |      |           |           |                                   |      |     |           |           |      |      |     |           |           |      |      |      |           |           |      |      |      |           |           |     |     |      |           |           |      |     |      |           |           |                               |  |  |  |  |     |     |     |           |           |     |     |     |           |           |     |     |      |           |           |     |     |      |           |           |      |     |      |           |           |                          |  |  |  |  |     |     |     |           |           |     |     |      |           |           |     |     |      |           |           |     |     |      |           |           |      |     |      |           |           |                       |  |  |  |  |     |     |     |           |           |     |     |      |           |           |     |     |      |           |           |     |     |      |           |           |      |     |      |           |           |                                                         |  |  |  |  |     |     |     |           |           |     |     |      |           |           |     |     |      |           |           |     |     |      |           |           |      |     |      |           |           |                                                         |  |  |  |  |                                              |  |  |  |  |
| 5000                                                                                                                                                                                          | 1500                                                                                                                                                                                                                                                                                                                                                                                                                                                                                                                                                                                                                                                                                                                                        | 800                                                                                                                                                                                                                                                                                                                                                                                                                                                                                                                                                                                                                                                                                                                                                                                                                                                                                                                                                                                                                                                                                                                                                                                                                                                                                                                                                                                                                                                                                                                                                                                                                                                                                                                                                                                                                                                                                                                                                                                                                                                                                                                                                                                                                                                                                                                                                                                                                                                                                                                                                                                                                                                                                                                                                                                                                                                                                                                                                                                                                                                                                                                                                                                                                                                                                                                                                                                                | 0503 0091                    | 0503 1091                  |                        |                              |                           |                                          |     |     |           |           |      |     |     |           |           |                       |                            |                  |                   |                           |      |     |      |           |           |      |     |      |           |           |      |     |      |           |           |                                   |      |     |           |           |      |      |     |           |           |      |      |      |           |           |      |      |      |           |           |     |     |      |           |           |      |     |      |           |           |                               |  |  |  |  |     |     |     |           |           |     |     |     |           |           |     |     |      |           |           |     |     |      |           |           |      |     |      |           |           |                          |  |  |  |  |     |     |     |           |           |     |     |      |           |           |     |     |      |           |           |     |     |      |           |           |      |     |      |           |           |                       |  |  |  |  |     |     |     |           |           |     |     |      |           |           |     |     |      |           |           |     |     |      |           |           |      |     |      |           |           |                                                         |  |  |  |  |     |     |     |           |           |     |     |      |           |           |     |     |      |           |           |     |     |      |           |           |      |     |      |           |           |                                                         |  |  |  |  |                                              |  |  |  |  |
| 6000                                                                                                                                                                                          | 1800                                                                                                                                                                                                                                                                                                                                                                                                                                                                                                                                                                                                                                                                                                                                        | 1000                                                                                                                                                                                                                                                                                                                                                                                                                                                                                                                                                                                                                                                                                                                                                                                                                                                                                                                                                                                                                                                                                                                                                                                                                                                                                                                                                                                                                                                                                                                                                                                                                                                                                                                                                                                                                                                                                                                                                                                                                                                                                                                                                                                                                                                                                                                                                                                                                                                                                                                                                                                                                                                                                                                                                                                                                                                                                                                                                                                                                                                                                                                                                                                                                                                                                                                                                                                               | 0503 0101                    | 0503 1101                  |                        |                              |                           |                                          |     |     |           |           |      |     |     |           |           |                       |                            |                  |                   |                           |      |     |      |           |           |      |     |      |           |           |      |     |      |           |           |                                   |      |     |           |           |      |      |     |           |           |      |      |      |           |           |      |      |      |           |           |     |     |      |           |           |      |     |      |           |           |                               |  |  |  |  |     |     |     |           |           |     |     |     |           |           |     |     |      |           |           |     |     |      |           |           |      |     |      |           |           |                          |  |  |  |  |     |     |     |           |           |     |     |      |           |           |     |     |      |           |           |     |     |      |           |           |      |     |      |           |           |                       |  |  |  |  |     |     |     |           |           |     |     |      |           |           |     |     |      |           |           |     |     |      |           |           |      |     |      |           |           |                                                         |  |  |  |  |     |     |     |           |           |     |     |      |           |           |     |     |      |           |           |     |     |      |           |           |      |     |      |           |           |                                                         |  |  |  |  |                                              |  |  |  |  |
| <p><b>5.3</b><br/>Z-shaped heating element</p>                                                             | <p><b>Application</b><br/>Hung heating element. For heating fluids in large tanks and flat tubs.</p> <p><b>Design</b><br/>horizontal heated shank A, vertical unheated shank B, horizontal unheated shank, 200 mm long. Brass screw cap, IP 65 protection system, protective jacket tube of steel, stainless steel and titanium. The jacket tube material depends on the type of fluid to be heated.</p> <p>* See last page</p>                                                                                                                                                                                                                                                                                                             | <table border="1"> <thead> <tr> <th>Imm. depth mm approx.</th> <th>Min. Imm. depth mm approx.</th> <th>Voltage Volt - approx.</th> <th>Power kW approx.</th> <th>Order No.</th> </tr> </thead> <tbody> <tr><td>210</td><td>60</td><td>230</td><td>1</td><td>0504 0011</td></tr> <tr><td>300</td><td>80</td><td>230</td><td>2</td><td>0504 0021</td></tr> <tr><td>650</td><td>80</td><td>230</td><td>2</td><td>0504 0031</td></tr> <tr><td>650</td><td>130</td><td>230</td><td>3</td><td>0504 0041</td></tr> <tr><td>650</td><td>130</td><td>400</td><td>4</td><td>0504 0051</td></tr> <tr><td>650</td><td>180</td><td>400</td><td>5</td><td>0504 0061</td></tr> </tbody> </table> <p>Large immersion boiler elements with thermostat on request.</p>                                                                                                                                                                                                                                                                                                                                                                                                                                                                                                                                                                                                                                                                                                                                                                                                                                                                                                                                                                                                                                                                                                                                                                                                                                                                                                                                                                                                                                                                                                                                                                                                                                                                                                                                                                                                                                                                                                                                                                                                                                                                                                                                                                                                                                                                                                                                                                                                                                                                                                                                                                                                                                               | Imm. depth mm approx.        | Min. Imm. depth mm approx. | Voltage Volt - approx. | Power kW approx.             | Order No.                 | 210                                      | 60  | 230 | 1         | 0504 0011 | 300  | 80  | 230 | 2         | 0504 0021 | 650                   | 80                         | 230              | 2                 | 0504 0031                 | 650  | 130 | 230  | 3         | 0504 0041 | 650  | 130 | 400  | 4         | 0504 0051 | 650  | 180 | 400  | 5         | 0504 0061 |                                   |      |     |           |           |      |      |     |           |           |      |      |      |           |           |      |      |      |           |           |     |     |      |           |           |      |     |      |           |           |                               |  |  |  |  |     |     |     |           |           |     |     |     |           |           |     |     |      |           |           |     |     |      |           |           |      |     |      |           |           |                          |  |  |  |  |     |     |     |           |           |     |     |      |           |           |     |     |      |           |           |     |     |      |           |           |      |     |      |           |           |                       |  |  |  |  |     |     |     |           |           |     |     |      |           |           |     |     |      |           |           |     |     |      |           |           |      |     |      |           |           |                                                         |  |  |  |  |     |     |     |           |           |     |     |      |           |           |     |     |      |           |           |     |     |      |           |           |      |     |      |           |           |                                                         |  |  |  |  |                                              |  |  |  |  |
| Imm. depth mm approx.                                                                                                                                                                         | Min. Imm. depth mm approx.                                                                                                                                                                                                                                                                                                                                                                                                                                                                                                                                                                                                                                                                                                                  | Voltage Volt - approx.                                                                                                                                                                                                                                                                                                                                                                                                                                                                                                                                                                                                                                                                                                                                                                                                                                                                                                                                                                                                                                                                                                                                                                                                                                                                                                                                                                                                                                                                                                                                                                                                                                                                                                                                                                                                                                                                                                                                                                                                                                                                                                                                                                                                                                                                                                                                                                                                                                                                                                                                                                                                                                                                                                                                                                                                                                                                                                                                                                                                                                                                                                                                                                                                                                                                                                                                                                             | Power kW approx.             | Order No.                  |                        |                              |                           |                                          |     |     |           |           |      |     |     |           |           |                       |                            |                  |                   |                           |      |     |      |           |           |      |     |      |           |           |      |     |      |           |           |                                   |      |     |           |           |      |      |     |           |           |      |      |      |           |           |      |      |      |           |           |     |     |      |           |           |      |     |      |           |           |                               |  |  |  |  |     |     |     |           |           |     |     |     |           |           |     |     |      |           |           |     |     |      |           |           |      |     |      |           |           |                          |  |  |  |  |     |     |     |           |           |     |     |      |           |           |     |     |      |           |           |     |     |      |           |           |      |     |      |           |           |                       |  |  |  |  |     |     |     |           |           |     |     |      |           |           |     |     |      |           |           |     |     |      |           |           |      |     |      |           |           |                                                         |  |  |  |  |     |     |     |           |           |     |     |      |           |           |     |     |      |           |           |     |     |      |           |           |      |     |      |           |           |                                                         |  |  |  |  |                                              |  |  |  |  |
| 210                                                                                                                                                                                           | 60                                                                                                                                                                                                                                                                                                                                                                                                                                                                                                                                                                                                                                                                                                                                          | 230                                                                                                                                                                                                                                                                                                                                                                                                                                                                                                                                                                                                                                                                                                                                                                                                                                                                                                                                                                                                                                                                                                                                                                                                                                                                                                                                                                                                                                                                                                                                                                                                                                                                                                                                                                                                                                                                                                                                                                                                                                                                                                                                                                                                                                                                                                                                                                                                                                                                                                                                                                                                                                                                                                                                                                                                                                                                                                                                                                                                                                                                                                                                                                                                                                                                                                                                                                                                | 1                            | 0504 0011                  |                        |                              |                           |                                          |     |     |           |           |      |     |     |           |           |                       |                            |                  |                   |                           |      |     |      |           |           |      |     |      |           |           |      |     |      |           |           |                                   |      |     |           |           |      |      |     |           |           |      |      |      |           |           |      |      |      |           |           |     |     |      |           |           |      |     |      |           |           |                               |  |  |  |  |     |     |     |           |           |     |     |     |           |           |     |     |      |           |           |     |     |      |           |           |      |     |      |           |           |                          |  |  |  |  |     |     |     |           |           |     |     |      |           |           |     |     |      |           |           |     |     |      |           |           |      |     |      |           |           |                       |  |  |  |  |     |     |     |           |           |     |     |      |           |           |     |     |      |           |           |     |     |      |           |           |      |     |      |           |           |                                                         |  |  |  |  |     |     |     |           |           |     |     |      |           |           |     |     |      |           |           |     |     |      |           |           |      |     |      |           |           |                                                         |  |  |  |  |                                              |  |  |  |  |
| 300                                                                                                                                                                                           | 80                                                                                                                                                                                                                                                                                                                                                                                                                                                                                                                                                                                                                                                                                                                                          | 230                                                                                                                                                                                                                                                                                                                                                                                                                                                                                                                                                                                                                                                                                                                                                                                                                                                                                                                                                                                                                                                                                                                                                                                                                                                                                                                                                                                                                                                                                                                                                                                                                                                                                                                                                                                                                                                                                                                                                                                                                                                                                                                                                                                                                                                                                                                                                                                                                                                                                                                                                                                                                                                                                                                                                                                                                                                                                                                                                                                                                                                                                                                                                                                                                                                                                                                                                                                                | 2                            | 0504 0021                  |                        |                              |                           |                                          |     |     |           |           |      |     |     |           |           |                       |                            |                  |                   |                           |      |     |      |           |           |      |     |      |           |           |      |     |      |           |           |                                   |      |     |           |           |      |      |     |           |           |      |      |      |           |           |      |      |      |           |           |     |     |      |           |           |      |     |      |           |           |                               |  |  |  |  |     |     |     |           |           |     |     |     |           |           |     |     |      |           |           |     |     |      |           |           |      |     |      |           |           |                          |  |  |  |  |     |     |     |           |           |     |     |      |           |           |     |     |      |           |           |     |     |      |           |           |      |     |      |           |           |                       |  |  |  |  |     |     |     |           |           |     |     |      |           |           |     |     |      |           |           |     |     |      |           |           |      |     |      |           |           |                                                         |  |  |  |  |     |     |     |           |           |     |     |      |           |           |     |     |      |           |           |     |     |      |           |           |      |     |      |           |           |                                                         |  |  |  |  |                                              |  |  |  |  |
| 650                                                                                                                                                                                           | 80                                                                                                                                                                                                                                                                                                                                                                                                                                                                                                                                                                                                                                                                                                                                          | 230                                                                                                                                                                                                                                                                                                                                                                                                                                                                                                                                                                                                                                                                                                                                                                                                                                                                                                                                                                                                                                                                                                                                                                                                                                                                                                                                                                                                                                                                                                                                                                                                                                                                                                                                                                                                                                                                                                                                                                                                                                                                                                                                                                                                                                                                                                                                                                                                                                                                                                                                                                                                                                                                                                                                                                                                                                                                                                                                                                                                                                                                                                                                                                                                                                                                                                                                                                                                | 2                            | 0504 0031                  |                        |                              |                           |                                          |     |     |           |           |      |     |     |           |           |                       |                            |                  |                   |                           |      |     |      |           |           |      |     |      |           |           |      |     |      |           |           |                                   |      |     |           |           |      |      |     |           |           |      |      |      |           |           |      |      |      |           |           |     |     |      |           |           |      |     |      |           |           |                               |  |  |  |  |     |     |     |           |           |     |     |     |           |           |     |     |      |           |           |     |     |      |           |           |      |     |      |           |           |                          |  |  |  |  |     |     |     |           |           |     |     |      |           |           |     |     |      |           |           |     |     |      |           |           |      |     |      |           |           |                       |  |  |  |  |     |     |     |           |           |     |     |      |           |           |     |     |      |           |           |     |     |      |           |           |      |     |      |           |           |                                                         |  |  |  |  |     |     |     |           |           |     |     |      |           |           |     |     |      |           |           |     |     |      |           |           |      |     |      |           |           |                                                         |  |  |  |  |                                              |  |  |  |  |
| 650                                                                                                                                                                                           | 130                                                                                                                                                                                                                                                                                                                                                                                                                                                                                                                                                                                                                                                                                                                                         | 230                                                                                                                                                                                                                                                                                                                                                                                                                                                                                                                                                                                                                                                                                                                                                                                                                                                                                                                                                                                                                                                                                                                                                                                                                                                                                                                                                                                                                                                                                                                                                                                                                                                                                                                                                                                                                                                                                                                                                                                                                                                                                                                                                                                                                                                                                                                                                                                                                                                                                                                                                                                                                                                                                                                                                                                                                                                                                                                                                                                                                                                                                                                                                                                                                                                                                                                                                                                                | 3                            | 0504 0041                  |                        |                              |                           |                                          |     |     |           |           |      |     |     |           |           |                       |                            |                  |                   |                           |      |     |      |           |           |      |     |      |           |           |      |     |      |           |           |                                   |      |     |           |           |      |      |     |           |           |      |      |      |           |           |      |      |      |           |           |     |     |      |           |           |      |     |      |           |           |                               |  |  |  |  |     |     |     |           |           |     |     |     |           |           |     |     |      |           |           |     |     |      |           |           |      |     |      |           |           |                          |  |  |  |  |     |     |     |           |           |     |     |      |           |           |     |     |      |           |           |     |     |      |           |           |      |     |      |           |           |                       |  |  |  |  |     |     |     |           |           |     |     |      |           |           |     |     |      |           |           |     |     |      |           |           |      |     |      |           |           |                                                         |  |  |  |  |     |     |     |           |           |     |     |      |           |           |     |     |      |           |           |     |     |      |           |           |      |     |      |           |           |                                                         |  |  |  |  |                                              |  |  |  |  |
| 650                                                                                                                                                                                           | 130                                                                                                                                                                                                                                                                                                                                                                                                                                                                                                                                                                                                                                                                                                                                         | 400                                                                                                                                                                                                                                                                                                                                                                                                                                                                                                                                                                                                                                                                                                                                                                                                                                                                                                                                                                                                                                                                                                                                                                                                                                                                                                                                                                                                                                                                                                                                                                                                                                                                                                                                                                                                                                                                                                                                                                                                                                                                                                                                                                                                                                                                                                                                                                                                                                                                                                                                                                                                                                                                                                                                                                                                                                                                                                                                                                                                                                                                                                                                                                                                                                                                                                                                                                                                | 4                            | 0504 0051                  |                        |                              |                           |                                          |     |     |           |           |      |     |     |           |           |                       |                            |                  |                   |                           |      |     |      |           |           |      |     |      |           |           |      |     |      |           |           |                                   |      |     |           |           |      |      |     |           |           |      |      |      |           |           |      |      |      |           |           |     |     |      |           |           |      |     |      |           |           |                               |  |  |  |  |     |     |     |           |           |     |     |     |           |           |     |     |      |           |           |     |     |      |           |           |      |     |      |           |           |                          |  |  |  |  |     |     |     |           |           |     |     |      |           |           |     |     |      |           |           |     |     |      |           |           |      |     |      |           |           |                       |  |  |  |  |     |     |     |           |           |     |     |      |           |           |     |     |      |           |           |     |     |      |           |           |      |     |      |           |           |                                                         |  |  |  |  |     |     |     |           |           |     |     |      |           |           |     |     |      |           |           |     |     |      |           |           |      |     |      |           |           |                                                         |  |  |  |  |                                              |  |  |  |  |
| 650                                                                                                                                                                                           | 180                                                                                                                                                                                                                                                                                                                                                                                                                                                                                                                                                                                                                                                                                                                                         | 400                                                                                                                                                                                                                                                                                                                                                                                                                                                                                                                                                                                                                                                                                                                                                                                                                                                                                                                                                                                                                                                                                                                                                                                                                                                                                                                                                                                                                                                                                                                                                                                                                                                                                                                                                                                                                                                                                                                                                                                                                                                                                                                                                                                                                                                                                                                                                                                                                                                                                                                                                                                                                                                                                                                                                                                                                                                                                                                                                                                                                                                                                                                                                                                                                                                                                                                                                                                                | 5                            | 0504 0061                  |                        |                              |                           |                                          |     |     |           |           |      |     |     |           |           |                       |                            |                  |                   |                           |      |     |      |           |           |      |     |      |           |           |      |     |      |           |           |                                   |      |     |           |           |      |      |     |           |           |      |      |      |           |           |      |      |      |           |           |     |     |      |           |           |      |     |      |           |           |                               |  |  |  |  |     |     |     |           |           |     |     |     |           |           |     |     |      |           |           |     |     |      |           |           |      |     |      |           |           |                          |  |  |  |  |     |     |     |           |           |     |     |      |           |           |     |     |      |           |           |     |     |      |           |           |      |     |      |           |           |                       |  |  |  |  |     |     |     |           |           |     |     |      |           |           |     |     |      |           |           |     |     |      |           |           |      |     |      |           |           |                                                         |  |  |  |  |     |     |     |           |           |     |     |      |           |           |     |     |      |           |           |     |     |      |           |           |      |     |      |           |           |                                                         |  |  |  |  |                                              |  |  |  |  |
| <p><b>5.4</b><br/>Large immersion boiler element<br/>Also available in 6 - 15 kW three-phase current.</p>  | <p><b>Application</b><br/>Heating water and other non-aggressive fluids, which can support a unit load of 8 W/cm<sup>2</sup>.</p> <p><b>Design</b><br/>Tube elements, Ø 8.4 mm, stainless steel, plastic screw cap as handle, IP 65 protection system, power cable 3 x 1.5 mm<sup>2</sup>, with protection contact plug (not included from No. 0504 0051), and adjustable retaining clamp (not in No. 0504 0011).</p> <p>* See last page</p>                                                                                                                                                                                                                                                                                                | <table border="1"> <thead> <tr> <th>Imm. depth mm approx.</th> <th>Min. Imm. depth mm approx.</th> <th>Power kW approx.</th> <th>without Order No.</th> <th>with Thermostat Order No.</th> </tr> </thead> <tbody> <tr><td>530</td><td>250</td><td>0,7</td><td>0506 0011</td><td>0506 0411</td></tr> <tr><td>810</td><td>380</td><td>1,0</td><td>0506 0021</td><td>0506 0421</td></tr> </tbody> </table> <p>Stainless steel jacket, 4 W/cm<sup>2</sup></p> <table border="1"> <thead> <tr> <th>Imm. depth mm approx.</th> <th>Min. Imm. depth mm approx.</th> <th>Power kW approx.</th> <th>without Order No.</th> <th>with Thermostat Order No.</th> </tr> </thead> <tbody> <tr><td>530</td><td>250</td><td>2,8</td><td>0506 0311</td><td>0506 0711</td></tr> <tr><td>810</td><td>380</td><td>4,0</td><td>0506 0321</td><td>0506 0721</td></tr> </tbody> </table> <p>Heating element also available with 1 W/cm<sup>2</sup> surface loading, with 1/4 power rating.</p>                                                                                                                                                                                                                                                                                                                                                                                                                                                                                                                                                                                                                                                                                                                                                                                                                                                                                                                                                                                                                                                                                                                                                                                                                                                                                                                                                                                                                                                                                                                                                                                                                                                                                                                                                                                                                                                                                                                                                                                                                                                                                                                                                                                                                                                                                                                                                                                                                            | Imm. depth mm approx.        | Min. Imm. depth mm approx. | Power kW approx.       | without Order No.            | with Thermostat Order No. | 530                                      | 250 | 0,7 | 0506 0011 | 0506 0411 | 810  | 380 | 1,0 | 0506 0021 | 0506 0421 | Imm. depth mm approx. | Min. Imm. depth mm approx. | Power kW approx. | without Order No. | with Thermostat Order No. | 530  | 250 | 2,8  | 0506 0311 | 0506 0711 | 810  | 380 | 4,0  | 0506 0321 | 0506 0721 |      |     |      |           |           |                                   |      |     |           |           |      |      |     |           |           |      |      |      |           |           |      |      |      |           |           |     |     |      |           |           |      |     |      |           |           |                               |  |  |  |  |     |     |     |           |           |     |     |     |           |           |     |     |      |           |           |     |     |      |           |           |      |     |      |           |           |                          |  |  |  |  |     |     |     |           |           |     |     |      |           |           |     |     |      |           |           |     |     |      |           |           |      |     |      |           |           |                       |  |  |  |  |     |     |     |           |           |     |     |      |           |           |     |     |      |           |           |     |     |      |           |           |      |     |      |           |           |                                                         |  |  |  |  |     |     |     |           |           |     |     |      |           |           |     |     |      |           |           |     |     |      |           |           |      |     |      |           |           |                                                         |  |  |  |  |                                              |  |  |  |  |
| Imm. depth mm approx.                                                                                                                                                                         | Min. Imm. depth mm approx.                                                                                                                                                                                                                                                                                                                                                                                                                                                                                                                                                                                                                                                                                                                  | Power kW approx.                                                                                                                                                                                                                                                                                                                                                                                                                                                                                                                                                                                                                                                                                                                                                                                                                                                                                                                                                                                                                                                                                                                                                                                                                                                                                                                                                                                                                                                                                                                                                                                                                                                                                                                                                                                                                                                                                                                                                                                                                                                                                                                                                                                                                                                                                                                                                                                                                                                                                                                                                                                                                                                                                                                                                                                                                                                                                                                                                                                                                                                                                                                                                                                                                                                                                                                                                                                   | without Order No.            | with Thermostat Order No.  |                        |                              |                           |                                          |     |     |           |           |      |     |     |           |           |                       |                            |                  |                   |                           |      |     |      |           |           |      |     |      |           |           |      |     |      |           |           |                                   |      |     |           |           |      |      |     |           |           |      |      |      |           |           |      |      |      |           |           |     |     |      |           |           |      |     |      |           |           |                               |  |  |  |  |     |     |     |           |           |     |     |     |           |           |     |     |      |           |           |     |     |      |           |           |      |     |      |           |           |                          |  |  |  |  |     |     |     |           |           |     |     |      |           |           |     |     |      |           |           |     |     |      |           |           |      |     |      |           |           |                       |  |  |  |  |     |     |     |           |           |     |     |      |           |           |     |     |      |           |           |     |     |      |           |           |      |     |      |           |           |                                                         |  |  |  |  |     |     |     |           |           |     |     |      |           |           |     |     |      |           |           |     |     |      |           |           |      |     |      |           |           |                                                         |  |  |  |  |                                              |  |  |  |  |
| 530                                                                                                                                                                                           | 250                                                                                                                                                                                                                                                                                                                                                                                                                                                                                                                                                                                                                                                                                                                                         | 0,7                                                                                                                                                                                                                                                                                                                                                                                                                                                                                                                                                                                                                                                                                                                                                                                                                                                                                                                                                                                                                                                                                                                                                                                                                                                                                                                                                                                                                                                                                                                                                                                                                                                                                                                                                                                                                                                                                                                                                                                                                                                                                                                                                                                                                                                                                                                                                                                                                                                                                                                                                                                                                                                                                                                                                                                                                                                                                                                                                                                                                                                                                                                                                                                                                                                                                                                                                                                                | 0506 0011                    | 0506 0411                  |                        |                              |                           |                                          |     |     |           |           |      |     |     |           |           |                       |                            |                  |                   |                           |      |     |      |           |           |      |     |      |           |           |      |     |      |           |           |                                   |      |     |           |           |      |      |     |           |           |      |      |      |           |           |      |      |      |           |           |     |     |      |           |           |      |     |      |           |           |                               |  |  |  |  |     |     |     |           |           |     |     |     |           |           |     |     |      |           |           |     |     |      |           |           |      |     |      |           |           |                          |  |  |  |  |     |     |     |           |           |     |     |      |           |           |     |     |      |           |           |     |     |      |           |           |      |     |      |           |           |                       |  |  |  |  |     |     |     |           |           |     |     |      |           |           |     |     |      |           |           |     |     |      |           |           |      |     |      |           |           |                                                         |  |  |  |  |     |     |     |           |           |     |     |      |           |           |     |     |      |           |           |     |     |      |           |           |      |     |      |           |           |                                                         |  |  |  |  |                                              |  |  |  |  |
| 810                                                                                                                                                                                           | 380                                                                                                                                                                                                                                                                                                                                                                                                                                                                                                                                                                                                                                                                                                                                         | 1,0                                                                                                                                                                                                                                                                                                                                                                                                                                                                                                                                                                                                                                                                                                                                                                                                                                                                                                                                                                                                                                                                                                                                                                                                                                                                                                                                                                                                                                                                                                                                                                                                                                                                                                                                                                                                                                                                                                                                                                                                                                                                                                                                                                                                                                                                                                                                                                                                                                                                                                                                                                                                                                                                                                                                                                                                                                                                                                                                                                                                                                                                                                                                                                                                                                                                                                                                                                                                | 0506 0021                    | 0506 0421                  |                        |                              |                           |                                          |     |     |           |           |      |     |     |           |           |                       |                            |                  |                   |                           |      |     |      |           |           |      |     |      |           |           |      |     |      |           |           |                                   |      |     |           |           |      |      |     |           |           |      |      |      |           |           |      |      |      |           |           |     |     |      |           |           |      |     |      |           |           |                               |  |  |  |  |     |     |     |           |           |     |     |     |           |           |     |     |      |           |           |     |     |      |           |           |      |     |      |           |           |                          |  |  |  |  |     |     |     |           |           |     |     |      |           |           |     |     |      |           |           |     |     |      |           |           |      |     |      |           |           |                       |  |  |  |  |     |     |     |           |           |     |     |      |           |           |     |     |      |           |           |     |     |      |           |           |      |     |      |           |           |                                                         |  |  |  |  |     |     |     |           |           |     |     |      |           |           |     |     |      |           |           |     |     |      |           |           |      |     |      |           |           |                                                         |  |  |  |  |                                              |  |  |  |  |
| Imm. depth mm approx.                                                                                                                                                                         | Min. Imm. depth mm approx.                                                                                                                                                                                                                                                                                                                                                                                                                                                                                                                                                                                                                                                                                                                  | Power kW approx.                                                                                                                                                                                                                                                                                                                                                                                                                                                                                                                                                                                                                                                                                                                                                                                                                                                                                                                                                                                                                                                                                                                                                                                                                                                                                                                                                                                                                                                                                                                                                                                                                                                                                                                                                                                                                                                                                                                                                                                                                                                                                                                                                                                                                                                                                                                                                                                                                                                                                                                                                                                                                                                                                                                                                                                                                                                                                                                                                                                                                                                                                                                                                                                                                                                                                                                                                                                   | without Order No.            | with Thermostat Order No.  |                        |                              |                           |                                          |     |     |           |           |      |     |     |           |           |                       |                            |                  |                   |                           |      |     |      |           |           |      |     |      |           |           |      |     |      |           |           |                                   |      |     |           |           |      |      |     |           |           |      |      |      |           |           |      |      |      |           |           |     |     |      |           |           |      |     |      |           |           |                               |  |  |  |  |     |     |     |           |           |     |     |     |           |           |     |     |      |           |           |     |     |      |           |           |      |     |      |           |           |                          |  |  |  |  |     |     |     |           |           |     |     |      |           |           |     |     |      |           |           |     |     |      |           |           |      |     |      |           |           |                       |  |  |  |  |     |     |     |           |           |     |     |      |           |           |     |     |      |           |           |     |     |      |           |           |      |     |      |           |           |                                                         |  |  |  |  |     |     |     |           |           |     |     |      |           |           |     |     |      |           |           |     |     |      |           |           |      |     |      |           |           |                                                         |  |  |  |  |                                              |  |  |  |  |
| 530                                                                                                                                                                                           | 250                                                                                                                                                                                                                                                                                                                                                                                                                                                                                                                                                                                                                                                                                                                                         | 2,8                                                                                                                                                                                                                                                                                                                                                                                                                                                                                                                                                                                                                                                                                                                                                                                                                                                                                                                                                                                                                                                                                                                                                                                                                                                                                                                                                                                                                                                                                                                                                                                                                                                                                                                                                                                                                                                                                                                                                                                                                                                                                                                                                                                                                                                                                                                                                                                                                                                                                                                                                                                                                                                                                                                                                                                                                                                                                                                                                                                                                                                                                                                                                                                                                                                                                                                                                                                                | 0506 0311                    | 0506 0711                  |                        |                              |                           |                                          |     |     |           |           |      |     |     |           |           |                       |                            |                  |                   |                           |      |     |      |           |           |      |     |      |           |           |      |     |      |           |           |                                   |      |     |           |           |      |      |     |           |           |      |      |      |           |           |      |      |      |           |           |     |     |      |           |           |      |     |      |           |           |                               |  |  |  |  |     |     |     |           |           |     |     |     |           |           |     |     |      |           |           |     |     |      |           |           |      |     |      |           |           |                          |  |  |  |  |     |     |     |           |           |     |     |      |           |           |     |     |      |           |           |     |     |      |           |           |      |     |      |           |           |                       |  |  |  |  |     |     |     |           |           |     |     |      |           |           |     |     |      |           |           |     |     |      |           |           |      |     |      |           |           |                                                         |  |  |  |  |     |     |     |           |           |     |     |      |           |           |     |     |      |           |           |     |     |      |           |           |      |     |      |           |           |                                                         |  |  |  |  |                                              |  |  |  |  |
| 810                                                                                                                                                                                           | 380                                                                                                                                                                                                                                                                                                                                                                                                                                                                                                                                                                                                                                                                                                                                         | 4,0                                                                                                                                                                                                                                                                                                                                                                                                                                                                                                                                                                                                                                                                                                                                                                                                                                                                                                                                                                                                                                                                                                                                                                                                                                                                                                                                                                                                                                                                                                                                                                                                                                                                                                                                                                                                                                                                                                                                                                                                                                                                                                                                                                                                                                                                                                                                                                                                                                                                                                                                                                                                                                                                                                                                                                                                                                                                                                                                                                                                                                                                                                                                                                                                                                                                                                                                                                                                | 0506 0321                    | 0506 0721                  |                        |                              |                           |                                          |     |     |           |           |      |     |     |           |           |                       |                            |                  |                   |                           |      |     |      |           |           |      |     |      |           |           |      |     |      |           |           |                                   |      |     |           |           |      |      |     |           |           |      |      |      |           |           |      |      |      |           |           |     |     |      |           |           |      |     |      |           |           |                               |  |  |  |  |     |     |     |           |           |     |     |     |           |           |     |     |      |           |           |     |     |      |           |           |      |     |      |           |           |                          |  |  |  |  |     |     |     |           |           |     |     |      |           |           |     |     |      |           |           |     |     |      |           |           |      |     |      |           |           |                       |  |  |  |  |     |     |     |           |           |     |     |      |           |           |     |     |      |           |           |     |     |      |           |           |      |     |      |           |           |                                                         |  |  |  |  |     |     |     |           |           |     |     |      |           |           |     |     |      |           |           |     |     |      |           |           |      |     |      |           |           |                                                         |  |  |  |  |                                              |  |  |  |  |
| <p><b>5.6</b><br/>Drum heater</p>                                                                          | <p><b>Application</b><br/>Heating fluids that do not attack steel or stainless steel. High-viscosity oils, grease, etc. that support a unit load of 1 W/cm<sup>2</sup>, or low-viscosity oils and fluids that support a unit load of 4 W/cm<sup>2</sup>.</p> <p><b>Design</b><br/>2 tube elements, Ø 8.4 mm, steel or stainless steel, mat.-no. 1.4571, plastic hood, IP 65 protection system. Also available with thermostat + 30 to + 110°C, differential gap 5 K, Ø 110 mm sheet metal hood, IP 30 protection system, with handle.</p> <p>* See last page</p>                                                                                                                                                                            | <table border="1"> <thead> <tr> <th>Imm. depth mm approx.</th> <th>Min. Imm. depth mm approx.</th> <th>Power kW approx.</th> <th>without Order No.</th> <th>with Thermostat Order No.</th> </tr> </thead> <tbody> <tr><td>530</td><td>250</td><td>0,7</td><td>0506 0011</td><td>0506 0411</td></tr> <tr><td>810</td><td>380</td><td>1,0</td><td>0506 0021</td><td>0506 0421</td></tr> </tbody> </table> <p>Stainless steel jacket, 4 W/cm<sup>2</sup></p> <table border="1"> <thead> <tr> <th>Imm. depth mm approx.</th> <th>Min. Imm. depth mm approx.</th> <th>Power kW approx.</th> <th>without Order No.</th> <th>with Thermostat Order No.</th> </tr> </thead> <tbody> <tr><td>530</td><td>250</td><td>2,8</td><td>0506 0311</td><td>0506 0711</td></tr> <tr><td>810</td><td>380</td><td>4,0</td><td>0506 0321</td><td>0506 0721</td></tr> </tbody> </table> <p>Heating element also available with 1 W/cm<sup>2</sup> surface loading, with 1/4 power rating.</p>                                                                                                                                                                                                                                                                                                                                                                                                                                                                                                                                                                                                                                                                                                                                                                                                                                                                                                                                                                                                                                                                                                                                                                                                                                                                                                                                                                                                                                                                                                                                                                                                                                                                                                                                                                                                                                                                                                                                                                                                                                                                                                                                                                                                                                                                                                                                                                                                                            | Imm. depth mm approx.        | Min. Imm. depth mm approx. | Power kW approx.       | without Order No.            | with Thermostat Order No. | 530                                      | 250 | 0,7 | 0506 0011 | 0506 0411 | 810  | 380 | 1,0 | 0506 0021 | 0506 0421 | Imm. depth mm approx. | Min. Imm. depth mm approx. | Power kW approx. | without Order No. | with Thermostat Order No. | 530  | 250 | 2,8  | 0506 0311 | 0506 0711 | 810  | 380 | 4,0  | 0506 0321 | 0506 0721 |      |     |      |           |           |                                   |      |     |           |           |      |      |     |           |           |      |      |      |           |           |      |      |      |           |           |     |     |      |           |           |      |     |      |           |           |                               |  |  |  |  |     |     |     |           |           |     |     |     |           |           |     |     |      |           |           |     |     |      |           |           |      |     |      |           |           |                          |  |  |  |  |     |     |     |           |           |     |     |      |           |           |     |     |      |           |           |     |     |      |           |           |      |     |      |           |           |                       |  |  |  |  |     |     |     |           |           |     |     |      |           |           |     |     |      |           |           |     |     |      |           |           |      |     |      |           |           |                                                         |  |  |  |  |     |     |     |           |           |     |     |      |           |           |     |     |      |           |           |     |     |      |           |           |      |     |      |           |           |                                                         |  |  |  |  |                                              |  |  |  |  |
| Imm. depth mm approx.                                                                                                                                                                         | Min. Imm. depth mm approx.                                                                                                                                                                                                                                                                                                                                                                                                                                                                                                                                                                                                                                                                                                                  | Power kW approx.                                                                                                                                                                                                                                                                                                                                                                                                                                                                                                                                                                                                                                                                                                                                                                                                                                                                                                                                                                                                                                                                                                                                                                                                                                                                                                                                                                                                                                                                                                                                                                                                                                                                                                                                                                                                                                                                                                                                                                                                                                                                                                                                                                                                                                                                                                                                                                                                                                                                                                                                                                                                                                                                                                                                                                                                                                                                                                                                                                                                                                                                                                                                                                                                                                                                                                                                                                                   | without Order No.            | with Thermostat Order No.  |                        |                              |                           |                                          |     |     |           |           |      |     |     |           |           |                       |                            |                  |                   |                           |      |     |      |           |           |      |     |      |           |           |      |     |      |           |           |                                   |      |     |           |           |      |      |     |           |           |      |      |      |           |           |      |      |      |           |           |     |     |      |           |           |      |     |      |           |           |                               |  |  |  |  |     |     |     |           |           |     |     |     |           |           |     |     |      |           |           |     |     |      |           |           |      |     |      |           |           |                          |  |  |  |  |     |     |     |           |           |     |     |      |           |           |     |     |      |           |           |     |     |      |           |           |      |     |      |           |           |                       |  |  |  |  |     |     |     |           |           |     |     |      |           |           |     |     |      |           |           |     |     |      |           |           |      |     |      |           |           |                                                         |  |  |  |  |     |     |     |           |           |     |     |      |           |           |     |     |      |           |           |     |     |      |           |           |      |     |      |           |           |                                                         |  |  |  |  |                                              |  |  |  |  |
| 530                                                                                                                                                                                           | 250                                                                                                                                                                                                                                                                                                                                                                                                                                                                                                                                                                                                                                                                                                                                         | 0,7                                                                                                                                                                                                                                                                                                                                                                                                                                                                                                                                                                                                                                                                                                                                                                                                                                                                                                                                                                                                                                                                                                                                                                                                                                                                                                                                                                                                                                                                                                                                                                                                                                                                                                                                                                                                                                                                                                                                                                                                                                                                                                                                                                                                                                                                                                                                                                                                                                                                                                                                                                                                                                                                                                                                                                                                                                                                                                                                                                                                                                                                                                                                                                                                                                                                                                                                                                                                | 0506 0011                    | 0506 0411                  |                        |                              |                           |                                          |     |     |           |           |      |     |     |           |           |                       |                            |                  |                   |                           |      |     |      |           |           |      |     |      |           |           |      |     |      |           |           |                                   |      |     |           |           |      |      |     |           |           |      |      |      |           |           |      |      |      |           |           |     |     |      |           |           |      |     |      |           |           |                               |  |  |  |  |     |     |     |           |           |     |     |     |           |           |     |     |      |           |           |     |     |      |           |           |      |     |      |           |           |                          |  |  |  |  |     |     |     |           |           |     |     |      |           |           |     |     |      |           |           |     |     |      |           |           |      |     |      |           |           |                       |  |  |  |  |     |     |     |           |           |     |     |      |           |           |     |     |      |           |           |     |     |      |           |           |      |     |      |           |           |                                                         |  |  |  |  |     |     |     |           |           |     |     |      |           |           |     |     |      |           |           |     |     |      |           |           |      |     |      |           |           |                                                         |  |  |  |  |                                              |  |  |  |  |
| 810                                                                                                                                                                                           | 380                                                                                                                                                                                                                                                                                                                                                                                                                                                                                                                                                                                                                                                                                                                                         | 1,0                                                                                                                                                                                                                                                                                                                                                                                                                                                                                                                                                                                                                                                                                                                                                                                                                                                                                                                                                                                                                                                                                                                                                                                                                                                                                                                                                                                                                                                                                                                                                                                                                                                                                                                                                                                                                                                                                                                                                                                                                                                                                                                                                                                                                                                                                                                                                                                                                                                                                                                                                                                                                                                                                                                                                                                                                                                                                                                                                                                                                                                                                                                                                                                                                                                                                                                                                                                                | 0506 0021                    | 0506 0421                  |                        |                              |                           |                                          |     |     |           |           |      |     |     |           |           |                       |                            |                  |                   |                           |      |     |      |           |           |      |     |      |           |           |      |     |      |           |           |                                   |      |     |           |           |      |      |     |           |           |      |      |      |           |           |      |      |      |           |           |     |     |      |           |           |      |     |      |           |           |                               |  |  |  |  |     |     |     |           |           |     |     |     |           |           |     |     |      |           |           |     |     |      |           |           |      |     |      |           |           |                          |  |  |  |  |     |     |     |           |           |     |     |      |           |           |     |     |      |           |           |     |     |      |           |           |      |     |      |           |           |                       |  |  |  |  |     |     |     |           |           |     |     |      |           |           |     |     |      |           |           |     |     |      |           |           |      |     |      |           |           |                                                         |  |  |  |  |     |     |     |           |           |     |     |      |           |           |     |     |      |           |           |     |     |      |           |           |      |     |      |           |           |                                                         |  |  |  |  |                                              |  |  |  |  |
| Imm. depth mm approx.                                                                                                                                                                         | Min. Imm. depth mm approx.                                                                                                                                                                                                                                                                                                                                                                                                                                                                                                                                                                                                                                                                                                                  | Power kW approx.                                                                                                                                                                                                                                                                                                                                                                                                                                                                                                                                                                                                                                                                                                                                                                                                                                                                                                                                                                                                                                                                                                                                                                                                                                                                                                                                                                                                                                                                                                                                                                                                                                                                                                                                                                                                                                                                                                                                                                                                                                                                                                                                                                                                                                                                                                                                                                                                                                                                                                                                                                                                                                                                                                                                                                                                                                                                                                                                                                                                                                                                                                                                                                                                                                                                                                                                                                                   | without Order No.            | with Thermostat Order No.  |                        |                              |                           |                                          |     |     |           |           |      |     |     |           |           |                       |                            |                  |                   |                           |      |     |      |           |           |      |     |      |           |           |      |     |      |           |           |                                   |      |     |           |           |      |      |     |           |           |      |      |      |           |           |      |      |      |           |           |     |     |      |           |           |      |     |      |           |           |                               |  |  |  |  |     |     |     |           |           |     |     |     |           |           |     |     |      |           |           |     |     |      |           |           |      |     |      |           |           |                          |  |  |  |  |     |     |     |           |           |     |     |      |           |           |     |     |      |           |           |     |     |      |           |           |      |     |      |           |           |                       |  |  |  |  |     |     |     |           |           |     |     |      |           |           |     |     |      |           |           |     |     |      |           |           |      |     |      |           |           |                                                         |  |  |  |  |     |     |     |           |           |     |     |      |           |           |     |     |      |           |           |     |     |      |           |           |      |     |      |           |           |                                                         |  |  |  |  |                                              |  |  |  |  |
| 530                                                                                                                                                                                           | 250                                                                                                                                                                                                                                                                                                                                                                                                                                                                                                                                                                                                                                                                                                                                         | 2,8                                                                                                                                                                                                                                                                                                                                                                                                                                                                                                                                                                                                                                                                                                                                                                                                                                                                                                                                                                                                                                                                                                                                                                                                                                                                                                                                                                                                                                                                                                                                                                                                                                                                                                                                                                                                                                                                                                                                                                                                                                                                                                                                                                                                                                                                                                                                                                                                                                                                                                                                                                                                                                                                                                                                                                                                                                                                                                                                                                                                                                                                                                                                                                                                                                                                                                                                                                                                | 0506 0311                    | 0506 0711                  |                        |                              |                           |                                          |     |     |           |           |      |     |     |           |           |                       |                            |                  |                   |                           |      |     |      |           |           |      |     |      |           |           |      |     |      |           |           |                                   |      |     |           |           |      |      |     |           |           |      |      |      |           |           |      |      |      |           |           |     |     |      |           |           |      |     |      |           |           |                               |  |  |  |  |     |     |     |           |           |     |     |     |           |           |     |     |      |           |           |     |     |      |           |           |      |     |      |           |           |                          |  |  |  |  |     |     |     |           |           |     |     |      |           |           |     |     |      |           |           |     |     |      |           |           |      |     |      |           |           |                       |  |  |  |  |     |     |     |           |           |     |     |      |           |           |     |     |      |           |           |     |     |      |           |           |      |     |      |           |           |                                                         |  |  |  |  |     |     |     |           |           |     |     |      |           |           |     |     |      |           |           |     |     |      |           |           |      |     |      |           |           |                                                         |  |  |  |  |                                              |  |  |  |  |
| 810                                                                                                                                                                                           | 380                                                                                                                                                                                                                                                                                                                                                                                                                                                                                                                                                                                                                                                                                                                                         | 4,0                                                                                                                                                                                                                                                                                                                                                                                                                                                                                                                                                                                                                                                                                                                                                                                                                                                                                                                                                                                                                                                                                                                                                                                                                                                                                                                                                                                                                                                                                                                                                                                                                                                                                                                                                                                                                                                                                                                                                                                                                                                                                                                                                                                                                                                                                                                                                                                                                                                                                                                                                                                                                                                                                                                                                                                                                                                                                                                                                                                                                                                                                                                                                                                                                                                                                                                                                                                                | 0506 0321                    | 0506 0721                  |                        |                              |                           |                                          |     |     |           |           |      |     |     |           |           |                       |                            |                  |                   |                           |      |     |      |           |           |      |     |      |           |           |      |     |      |           |           |                                   |      |     |           |           |      |      |     |           |           |      |      |      |           |           |      |      |      |           |           |     |     |      |           |           |      |     |      |           |           |                               |  |  |  |  |     |     |     |           |           |     |     |     |           |           |     |     |      |           |           |     |     |      |           |           |      |     |      |           |           |                          |  |  |  |  |     |     |     |           |           |     |     |      |           |           |     |     |      |           |           |     |     |      |           |           |      |     |      |           |           |                       |  |  |  |  |     |     |     |           |           |     |     |      |           |           |     |     |      |           |           |     |     |      |           |           |      |     |      |           |           |                                                         |  |  |  |  |     |     |     |           |           |     |     |      |           |           |     |     |      |           |           |     |     |      |           |           |      |     |      |           |           |                                                         |  |  |  |  |                                              |  |  |  |  |



Adresa: ul.Braka Mingovi 18, 7000 Bitola; tel: 047/203-330 ,203 900ul.A.Guslarot.1a 02/329 8 130 Skopje

www.electrolux.com.mk www.elektroluks.com.mk e-mail: elek-palenzo@mt.net.mk









# ЕЛЕКТРОЛУКС Electrolux

Industrija za električni greači, gumeni proizvodi i servis

Ovaj crtež i sopstvenost na Electrolux-Bitola. Bez negovo pismeno odobruvanje isfot nesmee da se prepisiva ,umnozava niti kopira bez soglasnost od Electroluks vo sproitivno se snosat posledici vo smisana clenovite 163 i 164 od kivicniot zakon R.M. (povreda na avtorsko pravo)

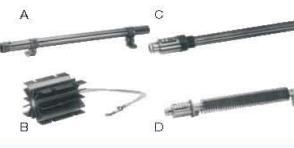
Electroluks is registered trademark of Elektroluks companies in Macedonia and other countries

| <p>5.8<br/>PTFE space-saving bath heater</p>                                                                              | <p><b>Application</b><br/>Heating aggressive fluids, caustic solutions, acids, disinfectants, electrolytes, etc.</p> <p><b>Design</b><br/>Proven high-power 230 V tube elements, with PTFE coating, temperature-resistant up to about 260°C, PTFE spacer, Makrolon connection box, IP 54 protection system, cable guide with strain-relief clamp, PVC power cable, 2 m length, moulded plug with protection contact (3-pin CEE plug available on request), plastic-coated retaining bracket.</p>                                           | <table border="1"> <thead> <tr> <th>Illus- tration</th> <th>Imm. depth mm approx.</th> <th>Min. imm. depth mm approx.</th> <th>Width mm approx.</th> <th>Power Watt approx.</th> <th>Order No.</th> </tr> </thead> <tbody> <tr><td>A</td><td>560</td><td>320</td><td>270</td><td>1000</td><td>0508 0011</td></tr> <tr><td>A</td><td>830</td><td>460</td><td>450</td><td>2000</td><td>0508 0021</td></tr> <tr><td>A</td><td>1010</td><td>430</td><td>450</td><td>2000</td><td>0508 0031</td></tr> <tr><td>A</td><td>1240</td><td>870</td><td>200</td><td>2000</td><td>0508 0041</td></tr> <tr><td>A</td><td>1430</td><td>870</td><td>200</td><td>2000</td><td>0508 0051</td></tr> <tr><td>B</td><td>560</td><td>320</td><td>270</td><td>1000</td><td>0508 0111</td></tr> <tr><td>B</td><td>830</td><td>460</td><td>450</td><td>2000</td><td>0508 0121</td></tr> <tr><td>B</td><td>1010</td><td>430</td><td>450</td><td>2000</td><td>0508 0131</td></tr> <tr><td>B</td><td>1240</td><td>870</td><td>200</td><td>2000</td><td>0508 0141</td></tr> <tr><td>B</td><td>1430</td><td>870</td><td>200</td><td>2000</td><td>0508 0151</td></tr> </tbody> </table> | Illus- tration                    | Imm. depth mm approx.        | Min. imm. depth mm approx. | Width mm approx. | Power Watt approx. | Order No. | A     | 560       | 320       | 270     | 1000  | 0508 0011 | A         | 830          | 460       | 450                            | 2000               | 0508 0021    | A     | 1010      | 430         | 450      | 2000  | 0508 0031 | A    | 1240   | 870       | 200       | 2000 | 0508 0041 | A    | 1430      | 870       | 200  | 2000   | 0508 0051 | B | 560 | 320 | 270       | 1000 | 0508 0111 | B | 830 | 460 | 450 | 2000 | 0508 0121 | B | 1010 | 430 | 450 | 2000 | 0508 0131 | B | 1240 | 870 | 200 | 2000 | 0508 0141 | B | 1430 | 870 | 200 | 2000 | 0508 0151 |
|------------------------------------------------------------------------------------------------------------------------------------------------------------------------------------------------------------|--------------------------------------------------------------------------------------------------------------------------------------------------------------------------------------------------------------------------------------------------------------------------------------------------------------------------------------------------------------------------------------------------------------------------------------------------------------------------------------------------------------------------------------------|----------------------------------------------------------------------------------------------------------------------------------------------------------------------------------------------------------------------------------------------------------------------------------------------------------------------------------------------------------------------------------------------------------------------------------------------------------------------------------------------------------------------------------------------------------------------------------------------------------------------------------------------------------------------------------------------------------------------------------------------------------------------------------------------------------------------------------------------------------------------------------------------------------------------------------------------------------------------------------------------------------------------------------------------------------------------------------------------------------------------------------------------------------|-----------------------------------|------------------------------|----------------------------|------------------|--------------------|-----------|-------|-----------|-----------|---------|-------|-----------|-----------|--------------|-----------|--------------------------------|--------------------|--------------|-------|-----------|-------------|----------|-------|-----------|------|--------|-----------|-----------|------|-----------|------|-----------|-----------|------|--------|-----------|---|-----|-----|-----------|------|-----------|---|-----|-----|-----|------|-----------|---|------|-----|-----|------|-----------|---|------|-----|-----|------|-----------|---|------|-----|-----|------|-----------|
| Illus- tration                                                                                                                                                                                             | Imm. depth mm approx.                                                                                                                                                                                                                                                                                                                                                                                                                                                                                                                      | Min. imm. depth mm approx.                                                                                                                                                                                                                                                                                                                                                                                                                                                                                                                                                                                                                                                                                                                                                                                                                                                                                                                                                                                                                                                                                                                               | Width mm approx.                  | Power Watt approx.           | Order No.                  |                  |                    |           |       |           |           |         |       |           |           |              |           |                                |                    |              |       |           |             |          |       |           |      |        |           |           |      |           |      |           |           |      |        |           |   |     |     |           |      |           |   |     |     |     |      |           |   |      |     |     |      |           |   |      |     |     |      |           |   |      |     |     |      |           |
| A                                                                                                                                                                                                          | 560                                                                                                                                                                                                                                                                                                                                                                                                                                                                                                                                        | 320                                                                                                                                                                                                                                                                                                                                                                                                                                                                                                                                                                                                                                                                                                                                                                                                                                                                                                                                                                                                                                                                                                                                                      | 270                               | 1000                         | 0508 0011                  |                  |                    |           |       |           |           |         |       |           |           |              |           |                                |                    |              |       |           |             |          |       |           |      |        |           |           |      |           |      |           |           |      |        |           |   |     |     |           |      |           |   |     |     |     |      |           |   |      |     |     |      |           |   |      |     |     |      |           |   |      |     |     |      |           |
| A                                                                                                                                                                                                          | 830                                                                                                                                                                                                                                                                                                                                                                                                                                                                                                                                        | 460                                                                                                                                                                                                                                                                                                                                                                                                                                                                                                                                                                                                                                                                                                                                                                                                                                                                                                                                                                                                                                                                                                                                                      | 450                               | 2000                         | 0508 0021                  |                  |                    |           |       |           |           |         |       |           |           |              |           |                                |                    |              |       |           |             |          |       |           |      |        |           |           |      |           |      |           |           |      |        |           |   |     |     |           |      |           |   |     |     |     |      |           |   |      |     |     |      |           |   |      |     |     |      |           |   |      |     |     |      |           |
| A                                                                                                                                                                                                          | 1010                                                                                                                                                                                                                                                                                                                                                                                                                                                                                                                                       | 430                                                                                                                                                                                                                                                                                                                                                                                                                                                                                                                                                                                                                                                                                                                                                                                                                                                                                                                                                                                                                                                                                                                                                      | 450                               | 2000                         | 0508 0031                  |                  |                    |           |       |           |           |         |       |           |           |              |           |                                |                    |              |       |           |             |          |       |           |      |        |           |           |      |           |      |           |           |      |        |           |   |     |     |           |      |           |   |     |     |     |      |           |   |      |     |     |      |           |   |      |     |     |      |           |   |      |     |     |      |           |
| A                                                                                                                                                                                                          | 1240                                                                                                                                                                                                                                                                                                                                                                                                                                                                                                                                       | 870                                                                                                                                                                                                                                                                                                                                                                                                                                                                                                                                                                                                                                                                                                                                                                                                                                                                                                                                                                                                                                                                                                                                                      | 200                               | 2000                         | 0508 0041                  |                  |                    |           |       |           |           |         |       |           |           |              |           |                                |                    |              |       |           |             |          |       |           |      |        |           |           |      |           |      |           |           |      |        |           |   |     |     |           |      |           |   |     |     |     |      |           |   |      |     |     |      |           |   |      |     |     |      |           |   |      |     |     |      |           |
| A                                                                                                                                                                                                          | 1430                                                                                                                                                                                                                                                                                                                                                                                                                                                                                                                                       | 870                                                                                                                                                                                                                                                                                                                                                                                                                                                                                                                                                                                                                                                                                                                                                                                                                                                                                                                                                                                                                                                                                                                                                      | 200                               | 2000                         | 0508 0051                  |                  |                    |           |       |           |           |         |       |           |           |              |           |                                |                    |              |       |           |             |          |       |           |      |        |           |           |      |           |      |           |           |      |        |           |   |     |     |           |      |           |   |     |     |     |      |           |   |      |     |     |      |           |   |      |     |     |      |           |   |      |     |     |      |           |
| B                                                                                                                                                                                                          | 560                                                                                                                                                                                                                                                                                                                                                                                                                                                                                                                                        | 320                                                                                                                                                                                                                                                                                                                                                                                                                                                                                                                                                                                                                                                                                                                                                                                                                                                                                                                                                                                                                                                                                                                                                      | 270                               | 1000                         | 0508 0111                  |                  |                    |           |       |           |           |         |       |           |           |              |           |                                |                    |              |       |           |             |          |       |           |      |        |           |           |      |           |      |           |           |      |        |           |   |     |     |           |      |           |   |     |     |     |      |           |   |      |     |     |      |           |   |      |     |     |      |           |   |      |     |     |      |           |
| B                                                                                                                                                                                                          | 830                                                                                                                                                                                                                                                                                                                                                                                                                                                                                                                                        | 460                                                                                                                                                                                                                                                                                                                                                                                                                                                                                                                                                                                                                                                                                                                                                                                                                                                                                                                                                                                                                                                                                                                                                      | 450                               | 2000                         | 0508 0121                  |                  |                    |           |       |           |           |         |       |           |           |              |           |                                |                    |              |       |           |             |          |       |           |      |        |           |           |      |           |      |           |           |      |        |           |   |     |     |           |      |           |   |     |     |     |      |           |   |      |     |     |      |           |   |      |     |     |      |           |   |      |     |     |      |           |
| B                                                                                                                                                                                                          | 1010                                                                                                                                                                                                                                                                                                                                                                                                                                                                                                                                       | 430                                                                                                                                                                                                                                                                                                                                                                                                                                                                                                                                                                                                                                                                                                                                                                                                                                                                                                                                                                                                                                                                                                                                                      | 450                               | 2000                         | 0508 0131                  |                  |                    |           |       |           |           |         |       |           |           |              |           |                                |                    |              |       |           |             |          |       |           |      |        |           |           |      |           |      |           |           |      |        |           |   |     |     |           |      |           |   |     |     |     |      |           |   |      |     |     |      |           |   |      |     |     |      |           |   |      |     |     |      |           |
| B                                                                                                                                                                                                          | 1240                                                                                                                                                                                                                                                                                                                                                                                                                                                                                                                                       | 870                                                                                                                                                                                                                                                                                                                                                                                                                                                                                                                                                                                                                                                                                                                                                                                                                                                                                                                                                                                                                                                                                                                                                      | 200                               | 2000                         | 0508 0141                  |                  |                    |           |       |           |           |         |       |           |           |              |           |                                |                    |              |       |           |             |          |       |           |      |        |           |           |      |           |      |           |           |      |        |           |   |     |     |           |      |           |   |     |     |     |      |           |   |      |     |     |      |           |   |      |     |     |      |           |   |      |     |     |      |           |
| B                                                                                                                                                                                                          | 1430                                                                                                                                                                                                                                                                                                                                                                                                                                                                                                                                       | 870                                                                                                                                                                                                                                                                                                                                                                                                                                                                                                                                                                                                                                                                                                                                                                                                                                                                                                                                                                                                                                                                                                                                                      | 200                               | 2000                         | 0508 0151                  |                  |                    |           |       |           |           |         |       |           |           |              |           |                                |                    |              |       |           |             |          |       |           |      |        |           |           |      |           |      |           |           |      |        |           |   |     |     |           |      |           |   |     |     |     |      |           |   |      |     |     |      |           |   |      |     |     |      |           |   |      |     |     |      |           |
| <p>5.9<br/>PTFE space-saving bath heater with thermostat, externally regulated</p>                                       | <p><b>Application</b><br/>Heating aggressive fluids, caustic solutions, acids, disinfectants, electrolytes, etc.</p> <p><b>Design</b><br/>Proven high-power 230 V tube elements, with PTFE coating, temperature-resistant up to about 260°C, PTFE spacer, Makrolon connection box, IP 54 protection system, cable guide with strain-relief clamp, PVC power cable, 2 m length, moulded plug with protection contact (3-pin CEE plug available on request), plastic-coated retaining bracket. Thermostat: controlled range 0 to +120°C.</p> | <table border="1"> <thead> <tr> <th>Illus- tration</th> <th>Imm. depth mm approx.</th> <th>Min. imm. depth mm approx.</th> <th>Width mm approx.</th> <th>Power Watt approx.</th> <th>Order No.</th> </tr> </thead> <tbody> <tr><td>A</td><td>560</td><td>320</td><td>270</td><td>1000</td><td>0509 0011</td></tr> <tr><td>A</td><td>830</td><td>460</td><td>450</td><td>2000</td><td>0509 0021</td></tr> <tr><td>A</td><td>1010</td><td>430</td><td>450</td><td>2000</td><td>0509 0031</td></tr> <tr><td>A</td><td>1240</td><td>870</td><td>200</td><td>2000</td><td>0509 0041</td></tr> <tr><td>A</td><td>1430</td><td>870</td><td>200</td><td>2000</td><td>0509 0051</td></tr> <tr><td>B</td><td>560</td><td>320</td><td>270</td><td>1000</td><td>0509 0111</td></tr> <tr><td>B</td><td>830</td><td>460</td><td>450</td><td>2000</td><td>0509 0121</td></tr> <tr><td>B</td><td>1010</td><td>430</td><td>450</td><td>2000</td><td>0509 0131</td></tr> <tr><td>B</td><td>1240</td><td>870</td><td>200</td><td>2000</td><td>0509 0141</td></tr> <tr><td>B</td><td>1430</td><td>870</td><td>200</td><td>2000</td><td>0509 0151</td></tr> </tbody> </table> | Illus- tration                    | Imm. depth mm approx.        | Min. imm. depth mm approx. | Width mm approx. | Power Watt approx. | Order No. | A     | 560       | 320       | 270     | 1000  | 0509 0011 | A         | 830          | 460       | 450                            | 2000               | 0509 0021    | A     | 1010      | 430         | 450      | 2000  | 0509 0031 | A    | 1240   | 870       | 200       | 2000 | 0509 0041 | A    | 1430      | 870       | 200  | 2000   | 0509 0051 | B | 560 | 320 | 270       | 1000 | 0509 0111 | B | 830 | 460 | 450 | 2000 | 0509 0121 | B | 1010 | 430 | 450 | 2000 | 0509 0131 | B | 1240 | 870 | 200 | 2000 | 0509 0141 | B | 1430 | 870 | 200 | 2000 | 0509 0151 |
| Illus- tration                                                                                                                                                                                             | Imm. depth mm approx.                                                                                                                                                                                                                                                                                                                                                                                                                                                                                                                      | Min. imm. depth mm approx.                                                                                                                                                                                                                                                                                                                                                                                                                                                                                                                                                                                                                                                                                                                                                                                                                                                                                                                                                                                                                                                                                                                               | Width mm approx.                  | Power Watt approx.           | Order No.                  |                  |                    |           |       |           |           |         |       |           |           |              |           |                                |                    |              |       |           |             |          |       |           |      |        |           |           |      |           |      |           |           |      |        |           |   |     |     |           |      |           |   |     |     |     |      |           |   |      |     |     |      |           |   |      |     |     |      |           |   |      |     |     |      |           |
| A                                                                                                                                                                                                          | 560                                                                                                                                                                                                                                                                                                                                                                                                                                                                                                                                        | 320                                                                                                                                                                                                                                                                                                                                                                                                                                                                                                                                                                                                                                                                                                                                                                                                                                                                                                                                                                                                                                                                                                                                                      | 270                               | 1000                         | 0509 0011                  |                  |                    |           |       |           |           |         |       |           |           |              |           |                                |                    |              |       |           |             |          |       |           |      |        |           |           |      |           |      |           |           |      |        |           |   |     |     |           |      |           |   |     |     |     |      |           |   |      |     |     |      |           |   |      |     |     |      |           |   |      |     |     |      |           |
| A                                                                                                                                                                                                          | 830                                                                                                                                                                                                                                                                                                                                                                                                                                                                                                                                        | 460                                                                                                                                                                                                                                                                                                                                                                                                                                                                                                                                                                                                                                                                                                                                                                                                                                                                                                                                                                                                                                                                                                                                                      | 450                               | 2000                         | 0509 0021                  |                  |                    |           |       |           |           |         |       |           |           |              |           |                                |                    |              |       |           |             |          |       |           |      |        |           |           |      |           |      |           |           |      |        |           |   |     |     |           |      |           |   |     |     |     |      |           |   |      |     |     |      |           |   |      |     |     |      |           |   |      |     |     |      |           |
| A                                                                                                                                                                                                          | 1010                                                                                                                                                                                                                                                                                                                                                                                                                                                                                                                                       | 430                                                                                                                                                                                                                                                                                                                                                                                                                                                                                                                                                                                                                                                                                                                                                                                                                                                                                                                                                                                                                                                                                                                                                      | 450                               | 2000                         | 0509 0031                  |                  |                    |           |       |           |           |         |       |           |           |              |           |                                |                    |              |       |           |             |          |       |           |      |        |           |           |      |           |      |           |           |      |        |           |   |     |     |           |      |           |   |     |     |     |      |           |   |      |     |     |      |           |   |      |     |     |      |           |   |      |     |     |      |           |
| A                                                                                                                                                                                                          | 1240                                                                                                                                                                                                                                                                                                                                                                                                                                                                                                                                       | 870                                                                                                                                                                                                                                                                                                                                                                                                                                                                                                                                                                                                                                                                                                                                                                                                                                                                                                                                                                                                                                                                                                                                                      | 200                               | 2000                         | 0509 0041                  |                  |                    |           |       |           |           |         |       |           |           |              |           |                                |                    |              |       |           |             |          |       |           |      |        |           |           |      |           |      |           |           |      |        |           |   |     |     |           |      |           |   |     |     |     |      |           |   |      |     |     |      |           |   |      |     |     |      |           |   |      |     |     |      |           |
| A                                                                                                                                                                                                          | 1430                                                                                                                                                                                                                                                                                                                                                                                                                                                                                                                                       | 870                                                                                                                                                                                                                                                                                                                                                                                                                                                                                                                                                                                                                                                                                                                                                                                                                                                                                                                                                                                                                                                                                                                                                      | 200                               | 2000                         | 0509 0051                  |                  |                    |           |       |           |           |         |       |           |           |              |           |                                |                    |              |       |           |             |          |       |           |      |        |           |           |      |           |      |           |           |      |        |           |   |     |     |           |      |           |   |     |     |     |      |           |   |      |     |     |      |           |   |      |     |     |      |           |   |      |     |     |      |           |
| B                                                                                                                                                                                                          | 560                                                                                                                                                                                                                                                                                                                                                                                                                                                                                                                                        | 320                                                                                                                                                                                                                                                                                                                                                                                                                                                                                                                                                                                                                                                                                                                                                                                                                                                                                                                                                                                                                                                                                                                                                      | 270                               | 1000                         | 0509 0111                  |                  |                    |           |       |           |           |         |       |           |           |              |           |                                |                    |              |       |           |             |          |       |           |      |        |           |           |      |           |      |           |           |      |        |           |   |     |     |           |      |           |   |     |     |     |      |           |   |      |     |     |      |           |   |      |     |     |      |           |   |      |     |     |      |           |
| B                                                                                                                                                                                                          | 830                                                                                                                                                                                                                                                                                                                                                                                                                                                                                                                                        | 460                                                                                                                                                                                                                                                                                                                                                                                                                                                                                                                                                                                                                                                                                                                                                                                                                                                                                                                                                                                                                                                                                                                                                      | 450                               | 2000                         | 0509 0121                  |                  |                    |           |       |           |           |         |       |           |           |              |           |                                |                    |              |       |           |             |          |       |           |      |        |           |           |      |           |      |           |           |      |        |           |   |     |     |           |      |           |   |     |     |     |      |           |   |      |     |     |      |           |   |      |     |     |      |           |   |      |     |     |      |           |
| B                                                                                                                                                                                                          | 1010                                                                                                                                                                                                                                                                                                                                                                                                                                                                                                                                       | 430                                                                                                                                                                                                                                                                                                                                                                                                                                                                                                                                                                                                                                                                                                                                                                                                                                                                                                                                                                                                                                                                                                                                                      | 450                               | 2000                         | 0509 0131                  |                  |                    |           |       |           |           |         |       |           |           |              |           |                                |                    |              |       |           |             |          |       |           |      |        |           |           |      |           |      |           |           |      |        |           |   |     |     |           |      |           |   |     |     |     |      |           |   |      |     |     |      |           |   |      |     |     |      |           |   |      |     |     |      |           |
| B                                                                                                                                                                                                          | 1240                                                                                                                                                                                                                                                                                                                                                                                                                                                                                                                                       | 870                                                                                                                                                                                                                                                                                                                                                                                                                                                                                                                                                                                                                                                                                                                                                                                                                                                                                                                                                                                                                                                                                                                                                      | 200                               | 2000                         | 0509 0141                  |                  |                    |           |       |           |           |         |       |           |           |              |           |                                |                    |              |       |           |             |          |       |           |      |        |           |           |      |           |      |           |           |      |        |           |   |     |     |           |      |           |   |     |     |     |      |           |   |      |     |     |      |           |   |      |     |     |      |           |   |      |     |     |      |           |
| B                                                                                                                                                                                                          | 1430                                                                                                                                                                                                                                                                                                                                                                                                                                                                                                                                       | 870                                                                                                                                                                                                                                                                                                                                                                                                                                                                                                                                                                                                                                                                                                                                                                                                                                                                                                                                                                                                                                                                                                                                                      | 200                               | 2000                         | 0509 0151                  |                  |                    |           |       |           |           |         |       |           |           |              |           |                                |                    |              |       |           |             |          |       |           |      |        |           |           |      |           |      |           |           |      |        |           |   |     |     |           |      |           |   |     |     |     |      |           |   |      |     |     |      |           |   |      |     |     |      |           |   |      |     |     |      |           |
| <p>6.1<br/>Finned-tube heating element</p>                                                                              | <p><b>Application</b><br/>Heating and anti-frost protection for: assembly pits, crane driver cabs, payment booths, toilets, greenhouses, workshops, workplaces, cellars, transformer stations, building construction trucks, water supply installations, switchgears.</p> <p><b>Design</b><br/>Stainless steel finned tube, with 2 supports, 1 or 3 stainless steel Ø 8.4 mm elements, bright-galvanized steel hood, IP 65 protection system, Pg 11 screw-in cable connection with strain-relief clamp.</p>                                | <table border="1"> <thead> <tr> <th>Tube length mm approx.</th> <th>Power Watt approx.</th> <th>Stainless steel Order No.</th> </tr> </thead> <tbody> <tr><td>500</td><td>500</td><td>0601 2011</td></tr> <tr><td>500</td><td>1000 *</td><td>0601 2021</td></tr> <tr><td>750</td><td>750</td><td>0601 2041</td></tr> <tr><td>750</td><td>1500 *</td><td>0601 2051</td></tr> <tr><td>1000</td><td>1000</td><td>0601 2071</td></tr> <tr><td>1000</td><td>2000 *</td><td>0601 2081</td></tr> <tr><td>1500</td><td>1500</td><td>0601 2111</td></tr> <tr><td>1500</td><td>3000 *</td><td>0601 2121</td></tr> <tr><td>2000</td><td>2000</td><td>0601 2161</td></tr> <tr><td>2000</td><td>4000 *</td><td>0601 2181</td></tr> <tr><td>3000</td><td>6000 *</td><td>0601 2211</td></tr> </tbody> </table> <p>* Hood is separated (60 mm gap)</p>                                                                                                                                                                                                                                                                                                                   | Tube length mm approx.            | Power Watt approx.           | Stainless steel Order No.  | 500              | 500                | 0601 2011 | 500   | 1000 *    | 0601 2021 | 750     | 750   | 0601 2041 | 750       | 1500 *       | 0601 2051 | 1000                           | 1000               | 0601 2071    | 1000  | 2000 *    | 0601 2081   | 1500     | 1500  | 0601 2111 | 1500 | 3000 * | 0601 2121 | 2000      | 2000 | 0601 2161 | 2000 | 4000 *    | 0601 2181 | 3000 | 6000 * | 0601 2211 |   |     |     |           |      |           |   |     |     |     |      |           |   |      |     |     |      |           |   |      |     |     |      |           |   |      |     |     |      |           |
| Tube length mm approx.                                                                                                                                                                                     | Power Watt approx.                                                                                                                                                                                                                                                                                                                                                                                                                                                                                                                         | Stainless steel Order No.                                                                                                                                                                                                                                                                                                                                                                                                                                                                                                                                                                                                                                                                                                                                                                                                                                                                                                                                                                                                                                                                                                                                |                                   |                              |                            |                  |                    |           |       |           |           |         |       |           |           |              |           |                                |                    |              |       |           |             |          |       |           |      |        |           |           |      |           |      |           |           |      |        |           |   |     |     |           |      |           |   |     |     |     |      |           |   |      |     |     |      |           |   |      |     |     |      |           |   |      |     |     |      |           |
| 500                                                                                                                                                                                                        | 500                                                                                                                                                                                                                                                                                                                                                                                                                                                                                                                                        | 0601 2011                                                                                                                                                                                                                                                                                                                                                                                                                                                                                                                                                                                                                                                                                                                                                                                                                                                                                                                                                                                                                                                                                                                                                |                                   |                              |                            |                  |                    |           |       |           |           |         |       |           |           |              |           |                                |                    |              |       |           |             |          |       |           |      |        |           |           |      |           |      |           |           |      |        |           |   |     |     |           |      |           |   |     |     |     |      |           |   |      |     |     |      |           |   |      |     |     |      |           |   |      |     |     |      |           |
| 500                                                                                                                                                                                                        | 1000 *                                                                                                                                                                                                                                                                                                                                                                                                                                                                                                                                     | 0601 2021                                                                                                                                                                                                                                                                                                                                                                                                                                                                                                                                                                                                                                                                                                                                                                                                                                                                                                                                                                                                                                                                                                                                                |                                   |                              |                            |                  |                    |           |       |           |           |         |       |           |           |              |           |                                |                    |              |       |           |             |          |       |           |      |        |           |           |      |           |      |           |           |      |        |           |   |     |     |           |      |           |   |     |     |     |      |           |   |      |     |     |      |           |   |      |     |     |      |           |   |      |     |     |      |           |
| 750                                                                                                                                                                                                        | 750                                                                                                                                                                                                                                                                                                                                                                                                                                                                                                                                        | 0601 2041                                                                                                                                                                                                                                                                                                                                                                                                                                                                                                                                                                                                                                                                                                                                                                                                                                                                                                                                                                                                                                                                                                                                                |                                   |                              |                            |                  |                    |           |       |           |           |         |       |           |           |              |           |                                |                    |              |       |           |             |          |       |           |      |        |           |           |      |           |      |           |           |      |        |           |   |     |     |           |      |           |   |     |     |     |      |           |   |      |     |     |      |           |   |      |     |     |      |           |   |      |     |     |      |           |
| 750                                                                                                                                                                                                        | 1500 *                                                                                                                                                                                                                                                                                                                                                                                                                                                                                                                                     | 0601 2051                                                                                                                                                                                                                                                                                                                                                                                                                                                                                                                                                                                                                                                                                                                                                                                                                                                                                                                                                                                                                                                                                                                                                |                                   |                              |                            |                  |                    |           |       |           |           |         |       |           |           |              |           |                                |                    |              |       |           |             |          |       |           |      |        |           |           |      |           |      |           |           |      |        |           |   |     |     |           |      |           |   |     |     |     |      |           |   |      |     |     |      |           |   |      |     |     |      |           |   |      |     |     |      |           |
| 1000                                                                                                                                                                                                       | 1000                                                                                                                                                                                                                                                                                                                                                                                                                                                                                                                                       | 0601 2071                                                                                                                                                                                                                                                                                                                                                                                                                                                                                                                                                                                                                                                                                                                                                                                                                                                                                                                                                                                                                                                                                                                                                |                                   |                              |                            |                  |                    |           |       |           |           |         |       |           |           |              |           |                                |                    |              |       |           |             |          |       |           |      |        |           |           |      |           |      |           |           |      |        |           |   |     |     |           |      |           |   |     |     |     |      |           |   |      |     |     |      |           |   |      |     |     |      |           |   |      |     |     |      |           |
| 1000                                                                                                                                                                                                       | 2000 *                                                                                                                                                                                                                                                                                                                                                                                                                                                                                                                                     | 0601 2081                                                                                                                                                                                                                                                                                                                                                                                                                                                                                                                                                                                                                                                                                                                                                                                                                                                                                                                                                                                                                                                                                                                                                |                                   |                              |                            |                  |                    |           |       |           |           |         |       |           |           |              |           |                                |                    |              |       |           |             |          |       |           |      |        |           |           |      |           |      |           |           |      |        |           |   |     |     |           |      |           |   |     |     |     |      |           |   |      |     |     |      |           |   |      |     |     |      |           |   |      |     |     |      |           |
| 1500                                                                                                                                                                                                       | 1500                                                                                                                                                                                                                                                                                                                                                                                                                                                                                                                                       | 0601 2111                                                                                                                                                                                                                                                                                                                                                                                                                                                                                                                                                                                                                                                                                                                                                                                                                                                                                                                                                                                                                                                                                                                                                |                                   |                              |                            |                  |                    |           |       |           |           |         |       |           |           |              |           |                                |                    |              |       |           |             |          |       |           |      |        |           |           |      |           |      |           |           |      |        |           |   |     |     |           |      |           |   |     |     |     |      |           |   |      |     |     |      |           |   |      |     |     |      |           |   |      |     |     |      |           |
| 1500                                                                                                                                                                                                       | 3000 *                                                                                                                                                                                                                                                                                                                                                                                                                                                                                                                                     | 0601 2121                                                                                                                                                                                                                                                                                                                                                                                                                                                                                                                                                                                                                                                                                                                                                                                                                                                                                                                                                                                                                                                                                                                                                |                                   |                              |                            |                  |                    |           |       |           |           |         |       |           |           |              |           |                                |                    |              |       |           |             |          |       |           |      |        |           |           |      |           |      |           |           |      |        |           |   |     |     |           |      |           |   |     |     |     |      |           |   |      |     |     |      |           |   |      |     |     |      |           |   |      |     |     |      |           |
| 2000                                                                                                                                                                                                       | 2000                                                                                                                                                                                                                                                                                                                                                                                                                                                                                                                                       | 0601 2161                                                                                                                                                                                                                                                                                                                                                                                                                                                                                                                                                                                                                                                                                                                                                                                                                                                                                                                                                                                                                                                                                                                                                |                                   |                              |                            |                  |                    |           |       |           |           |         |       |           |           |              |           |                                |                    |              |       |           |             |          |       |           |      |        |           |           |      |           |      |           |           |      |        |           |   |     |     |           |      |           |   |     |     |     |      |           |   |      |     |     |      |           |   |      |     |     |      |           |   |      |     |     |      |           |
| 2000                                                                                                                                                                                                       | 4000 *                                                                                                                                                                                                                                                                                                                                                                                                                                                                                                                                     | 0601 2181                                                                                                                                                                                                                                                                                                                                                                                                                                                                                                                                                                                                                                                                                                                                                                                                                                                                                                                                                                                                                                                                                                                                                |                                   |                              |                            |                  |                    |           |       |           |           |         |       |           |           |              |           |                                |                    |              |       |           |             |          |       |           |      |        |           |           |      |           |      |           |           |      |        |           |   |     |     |           |      |           |   |     |     |     |      |           |   |      |     |     |      |           |   |      |     |     |      |           |   |      |     |     |      |           |
| 3000                                                                                                                                                                                                       | 6000 *                                                                                                                                                                                                                                                                                                                                                                                                                                                                                                                                     | 0601 2211                                                                                                                                                                                                                                                                                                                                                                                                                                                                                                                                                                                                                                                                                                                                                                                                                                                                                                                                                                                                                                                                                                                                                |                                   |                              |                            |                  |                    |           |       |           |           |         |       |           |           |              |           |                                |                    |              |       |           |             |          |       |           |      |        |           |           |      |           |      |           |           |      |        |           |   |     |     |           |      |           |   |     |     |     |      |           |   |      |     |     |      |           |   |      |     |     |      |           |   |      |     |     |      |           |
| <p>6.3<br/>Finned-tube heating element with thermostat or with limiter</p>  <p>Also available with protective cage.</p> | <p><b>Application</b><br/>Heating and anti-frost protection for: assembly pits, crane driver cabs, payment booths, toilets, greenhouses, workshops, workplaces, cellars, transformer stations, building construction trucks, etc.</p> <p><b>Design</b><br/>Stainless steel finned tube, with 2 supports, stainless steel Ø 8.4 mm heating elements, 230 V thermostat or limiter, bright-galvanized steel hood, IP 65 protection system, Pg 11 screw-in cable connection with strain-relief clamp.</p>                                      | <table border="1"> <thead> <tr> <th>Length mm approx. with thermostat</th> <th>Power Watt approx.</th> <th>Order No.</th> </tr> </thead> <tbody> <tr><td>500</td><td>1000</td><td>0603 0411</td></tr> <tr><td>750</td><td>1500</td><td>0603 0421</td></tr> <tr><td>1000</td><td>2000</td><td>0603 0431</td></tr> <tr><td>1500</td><td>3000</td><td>0603 0441</td></tr> </tbody> </table> <table border="1"> <thead> <tr> <th>Length mm approx. with limiter</th> <th>Power Watt approx.</th> <th>Order No.</th> </tr> </thead> <tbody> <tr><td>500</td><td>500</td><td>0603 0511</td></tr> <tr><td>750</td><td>750</td><td>0603 0521</td></tr> <tr><td>1000</td><td>1000</td><td>0603 0531</td></tr> <tr><td>1500</td><td>1500</td><td>0603 0541</td></tr> <tr><td>2000</td><td>2000</td><td>0603 0551</td></tr> </tbody> </table> <p>for garages: 1500 1000 0603 0311</p>                                                                                                                                                                                                                                                                               | Length mm approx. with thermostat | Power Watt approx.           | Order No.                  | 500              | 1000               | 0603 0411 | 750   | 1500      | 0603 0421 | 1000    | 2000  | 0603 0431 | 1500      | 3000         | 0603 0441 | Length mm approx. with limiter | Power Watt approx. | Order No.    | 500   | 500       | 0603 0511   | 750      | 750   | 0603 0521 | 1000 | 1000   | 0603 0531 | 1500      | 1500 | 0603 0541 | 2000 | 2000      | 0603 0551 |      |        |           |   |     |     |           |      |           |   |     |     |     |      |           |   |      |     |     |      |           |   |      |     |     |      |           |   |      |     |     |      |           |
| Length mm approx. with thermostat                                                                                                                                                                          | Power Watt approx.                                                                                                                                                                                                                                                                                                                                                                                                                                                                                                                         | Order No.                                                                                                                                                                                                                                                                                                                                                                                                                                                                                                                                                                                                                                                                                                                                                                                                                                                                                                                                                                                                                                                                                                                                                |                                   |                              |                            |                  |                    |           |       |           |           |         |       |           |           |              |           |                                |                    |              |       |           |             |          |       |           |      |        |           |           |      |           |      |           |           |      |        |           |   |     |     |           |      |           |   |     |     |     |      |           |   |      |     |     |      |           |   |      |     |     |      |           |   |      |     |     |      |           |
| 500                                                                                                                                                                                                        | 1000                                                                                                                                                                                                                                                                                                                                                                                                                                                                                                                                       | 0603 0411                                                                                                                                                                                                                                                                                                                                                                                                                                                                                                                                                                                                                                                                                                                                                                                                                                                                                                                                                                                                                                                                                                                                                |                                   |                              |                            |                  |                    |           |       |           |           |         |       |           |           |              |           |                                |                    |              |       |           |             |          |       |           |      |        |           |           |      |           |      |           |           |      |        |           |   |     |     |           |      |           |   |     |     |     |      |           |   |      |     |     |      |           |   |      |     |     |      |           |   |      |     |     |      |           |
| 750                                                                                                                                                                                                        | 1500                                                                                                                                                                                                                                                                                                                                                                                                                                                                                                                                       | 0603 0421                                                                                                                                                                                                                                                                                                                                                                                                                                                                                                                                                                                                                                                                                                                                                                                                                                                                                                                                                                                                                                                                                                                                                |                                   |                              |                            |                  |                    |           |       |           |           |         |       |           |           |              |           |                                |                    |              |       |           |             |          |       |           |      |        |           |           |      |           |      |           |           |      |        |           |   |     |     |           |      |           |   |     |     |     |      |           |   |      |     |     |      |           |   |      |     |     |      |           |   |      |     |     |      |           |
| 1000                                                                                                                                                                                                       | 2000                                                                                                                                                                                                                                                                                                                                                                                                                                                                                                                                       | 0603 0431                                                                                                                                                                                                                                                                                                                                                                                                                                                                                                                                                                                                                                                                                                                                                                                                                                                                                                                                                                                                                                                                                                                                                |                                   |                              |                            |                  |                    |           |       |           |           |         |       |           |           |              |           |                                |                    |              |       |           |             |          |       |           |      |        |           |           |      |           |      |           |           |      |        |           |   |     |     |           |      |           |   |     |     |     |      |           |   |      |     |     |      |           |   |      |     |     |      |           |   |      |     |     |      |           |
| 1500                                                                                                                                                                                                       | 3000                                                                                                                                                                                                                                                                                                                                                                                                                                                                                                                                       | 0603 0441                                                                                                                                                                                                                                                                                                                                                                                                                                                                                                                                                                                                                                                                                                                                                                                                                                                                                                                                                                                                                                                                                                                                                |                                   |                              |                            |                  |                    |           |       |           |           |         |       |           |           |              |           |                                |                    |              |       |           |             |          |       |           |      |        |           |           |      |           |      |           |           |      |        |           |   |     |     |           |      |           |   |     |     |     |      |           |   |      |     |     |      |           |   |      |     |     |      |           |   |      |     |     |      |           |
| Length mm approx. with limiter                                                                                                                                                                             | Power Watt approx.                                                                                                                                                                                                                                                                                                                                                                                                                                                                                                                         | Order No.                                                                                                                                                                                                                                                                                                                                                                                                                                                                                                                                                                                                                                                                                                                                                                                                                                                                                                                                                                                                                                                                                                                                                |                                   |                              |                            |                  |                    |           |       |           |           |         |       |           |           |              |           |                                |                    |              |       |           |             |          |       |           |      |        |           |           |      |           |      |           |           |      |        |           |   |     |     |           |      |           |   |     |     |     |      |           |   |      |     |     |      |           |   |      |     |     |      |           |   |      |     |     |      |           |
| 500                                                                                                                                                                                                        | 500                                                                                                                                                                                                                                                                                                                                                                                                                                                                                                                                        | 0603 0511                                                                                                                                                                                                                                                                                                                                                                                                                                                                                                                                                                                                                                                                                                                                                                                                                                                                                                                                                                                                                                                                                                                                                |                                   |                              |                            |                  |                    |           |       |           |           |         |       |           |           |              |           |                                |                    |              |       |           |             |          |       |           |      |        |           |           |      |           |      |           |           |      |        |           |   |     |     |           |      |           |   |     |     |     |      |           |   |      |     |     |      |           |   |      |     |     |      |           |   |      |     |     |      |           |
| 750                                                                                                                                                                                                        | 750                                                                                                                                                                                                                                                                                                                                                                                                                                                                                                                                        | 0603 0521                                                                                                                                                                                                                                                                                                                                                                                                                                                                                                                                                                                                                                                                                                                                                                                                                                                                                                                                                                                                                                                                                                                                                |                                   |                              |                            |                  |                    |           |       |           |           |         |       |           |           |              |           |                                |                    |              |       |           |             |          |       |           |      |        |           |           |      |           |      |           |           |      |        |           |   |     |     |           |      |           |   |     |     |     |      |           |   |      |     |     |      |           |   |      |     |     |      |           |   |      |     |     |      |           |
| 1000                                                                                                                                                                                                       | 1000                                                                                                                                                                                                                                                                                                                                                                                                                                                                                                                                       | 0603 0531                                                                                                                                                                                                                                                                                                                                                                                                                                                                                                                                                                                                                                                                                                                                                                                                                                                                                                                                                                                                                                                                                                                                                |                                   |                              |                            |                  |                    |           |       |           |           |         |       |           |           |              |           |                                |                    |              |       |           |             |          |       |           |      |        |           |           |      |           |      |           |           |      |        |           |   |     |     |           |      |           |   |     |     |     |      |           |   |      |     |     |      |           |   |      |     |     |      |           |   |      |     |     |      |           |
| 1500                                                                                                                                                                                                       | 1500                                                                                                                                                                                                                                                                                                                                                                                                                                                                                                                                       | 0603 0541                                                                                                                                                                                                                                                                                                                                                                                                                                                                                                                                                                                                                                                                                                                                                                                                                                                                                                                                                                                                                                                                                                                                                |                                   |                              |                            |                  |                    |           |       |           |           |         |       |           |           |              |           |                                |                    |              |       |           |             |          |       |           |      |        |           |           |      |           |      |           |           |      |        |           |   |     |     |           |      |           |   |     |     |     |      |           |   |      |     |     |      |           |   |      |     |     |      |           |   |      |     |     |      |           |
| 2000                                                                                                                                                                                                       | 2000                                                                                                                                                                                                                                                                                                                                                                                                                                                                                                                                       | 0603 0551                                                                                                                                                                                                                                                                                                                                                                                                                                                                                                                                                                                                                                                                                                                                                                                                                                                                                                                                                                                                                                                                                                                                                |                                   |                              |                            |                  |                    |           |       |           |           |         |       |           |           |              |           |                                |                    |              |       |           |             |          |       |           |      |        |           |           |      |           |      |           |           |      |        |           |   |     |     |           |      |           |   |     |     |     |      |           |   |      |     |     |      |           |   |      |     |     |      |           |   |      |     |     |      |           |
| <p>6.5<br/>Switchgear cabinet heaters</p>                                                                               | <p><b>Application</b><br/>Maintaining switchgear cabinets at the correct temperature to prevent condensation.</p> <p><b>Design</b><br/>Illustration A Brass tube, Ø 18 mm, exchangeable element, IP 30.<br/>Illustration B Light alloy profile, exchangeable cartridge and flexible lead connections.<br/>Illustration C G<sup>2</sup>/<sub>2</sub> screw-in heating element, Ø 18 mm brass jacket tube, IP 65.<br/>Illustration D Galvanized finned tube, Ø 38 mm, IP 65.</p>                                                             | <table border="1"> <thead> <tr> <th>Illus- tration</th> <th>Dimensions mm approx.</th> <th>Power Watt approx.</th> <th>Order No.</th> </tr> </thead> <tbody> <tr><td>A</td><td>500</td><td>85</td><td>0605 0111</td></tr> <tr><td>A</td><td>500</td><td>190</td><td>0605 0121</td></tr> <tr><td>B</td><td>52 x 52 x 75</td><td>60</td><td>0605 0211</td></tr> <tr><td>B</td><td>52 x 52 x 75</td><td>100</td><td>0605 0221</td></tr> <tr><td>C</td><td>200</td><td>30</td><td>0606 0311</td></tr> <tr><td>C</td><td>200</td><td>60</td><td>0606 0321</td></tr> <tr><td>C</td><td>500</td><td>85</td><td>0606 0331</td></tr> <tr><td>C</td><td>500</td><td>200</td><td>0606 0341</td></tr> <tr><td>D</td><td>280</td><td>100</td><td>0606 0411</td></tr> </tbody> </table>                                                                                                                                                                                                                                                                                                                                                                                | Illus- tration                    | Dimensions mm approx.        | Power Watt approx.         | Order No.        | A                  | 500       | 85    | 0605 0111 | A         | 500     | 190   | 0605 0121 | B         | 52 x 52 x 75 | 60        | 0605 0211                      | B                  | 52 x 52 x 75 | 100   | 0605 0221 | C           | 200      | 30    | 0606 0311 | C    | 200    | 60        | 0606 0321 | C    | 500       | 85   | 0606 0331 | C         | 500  | 200    | 0606 0341 | D | 280 | 100 | 0606 0411 |      |           |   |     |     |     |      |           |   |      |     |     |      |           |   |      |     |     |      |           |   |      |     |     |      |           |
| Illus- tration                                                                                                                                                                                             | Dimensions mm approx.                                                                                                                                                                                                                                                                                                                                                                                                                                                                                                                      | Power Watt approx.                                                                                                                                                                                                                                                                                                                                                                                                                                                                                                                                                                                                                                                                                                                                                                                                                                                                                                                                                                                                                                                                                                                                       | Order No.                         |                              |                            |                  |                    |           |       |           |           |         |       |           |           |              |           |                                |                    |              |       |           |             |          |       |           |      |        |           |           |      |           |      |           |           |      |        |           |   |     |     |           |      |           |   |     |     |     |      |           |   |      |     |     |      |           |   |      |     |     |      |           |   |      |     |     |      |           |
| A                                                                                                                                                                                                          | 500                                                                                                                                                                                                                                                                                                                                                                                                                                                                                                                                        | 85                                                                                                                                                                                                                                                                                                                                                                                                                                                                                                                                                                                                                                                                                                                                                                                                                                                                                                                                                                                                                                                                                                                                                       | 0605 0111                         |                              |                            |                  |                    |           |       |           |           |         |       |           |           |              |           |                                |                    |              |       |           |             |          |       |           |      |        |           |           |      |           |      |           |           |      |        |           |   |     |     |           |      |           |   |     |     |     |      |           |   |      |     |     |      |           |   |      |     |     |      |           |   |      |     |     |      |           |
| A                                                                                                                                                                                                          | 500                                                                                                                                                                                                                                                                                                                                                                                                                                                                                                                                        | 190                                                                                                                                                                                                                                                                                                                                                                                                                                                                                                                                                                                                                                                                                                                                                                                                                                                                                                                                                                                                                                                                                                                                                      | 0605 0121                         |                              |                            |                  |                    |           |       |           |           |         |       |           |           |              |           |                                |                    |              |       |           |             |          |       |           |      |        |           |           |      |           |      |           |           |      |        |           |   |     |     |           |      |           |   |     |     |     |      |           |   |      |     |     |      |           |   |      |     |     |      |           |   |      |     |     |      |           |
| B                                                                                                                                                                                                          | 52 x 52 x 75                                                                                                                                                                                                                                                                                                                                                                                                                                                                                                                               | 60                                                                                                                                                                                                                                                                                                                                                                                                                                                                                                                                                                                                                                                                                                                                                                                                                                                                                                                                                                                                                                                                                                                                                       | 0605 0211                         |                              |                            |                  |                    |           |       |           |           |         |       |           |           |              |           |                                |                    |              |       |           |             |          |       |           |      |        |           |           |      |           |      |           |           |      |        |           |   |     |     |           |      |           |   |     |     |     |      |           |   |      |     |     |      |           |   |      |     |     |      |           |   |      |     |     |      |           |
| B                                                                                                                                                                                                          | 52 x 52 x 75                                                                                                                                                                                                                                                                                                                                                                                                                                                                                                                               | 100                                                                                                                                                                                                                                                                                                                                                                                                                                                                                                                                                                                                                                                                                                                                                                                                                                                                                                                                                                                                                                                                                                                                                      | 0605 0221                         |                              |                            |                  |                    |           |       |           |           |         |       |           |           |              |           |                                |                    |              |       |           |             |          |       |           |      |        |           |           |      |           |      |           |           |      |        |           |   |     |     |           |      |           |   |     |     |     |      |           |   |      |     |     |      |           |   |      |     |     |      |           |   |      |     |     |      |           |
| C                                                                                                                                                                                                          | 200                                                                                                                                                                                                                                                                                                                                                                                                                                                                                                                                        | 30                                                                                                                                                                                                                                                                                                                                                                                                                                                                                                                                                                                                                                                                                                                                                                                                                                                                                                                                                                                                                                                                                                                                                       | 0606 0311                         |                              |                            |                  |                    |           |       |           |           |         |       |           |           |              |           |                                |                    |              |       |           |             |          |       |           |      |        |           |           |      |           |      |           |           |      |        |           |   |     |     |           |      |           |   |     |     |     |      |           |   |      |     |     |      |           |   |      |     |     |      |           |   |      |     |     |      |           |
| C                                                                                                                                                                                                          | 200                                                                                                                                                                                                                                                                                                                                                                                                                                                                                                                                        | 60                                                                                                                                                                                                                                                                                                                                                                                                                                                                                                                                                                                                                                                                                                                                                                                                                                                                                                                                                                                                                                                                                                                                                       | 0606 0321                         |                              |                            |                  |                    |           |       |           |           |         |       |           |           |              |           |                                |                    |              |       |           |             |          |       |           |      |        |           |           |      |           |      |           |           |      |        |           |   |     |     |           |      |           |   |     |     |     |      |           |   |      |     |     |      |           |   |      |     |     |      |           |   |      |     |     |      |           |
| C                                                                                                                                                                                                          | 500                                                                                                                                                                                                                                                                                                                                                                                                                                                                                                                                        | 85                                                                                                                                                                                                                                                                                                                                                                                                                                                                                                                                                                                                                                                                                                                                                                                                                                                                                                                                                                                                                                                                                                                                                       | 0606 0331                         |                              |                            |                  |                    |           |       |           |           |         |       |           |           |              |           |                                |                    |              |       |           |             |          |       |           |      |        |           |           |      |           |      |           |           |      |        |           |   |     |     |           |      |           |   |     |     |     |      |           |   |      |     |     |      |           |   |      |     |     |      |           |   |      |     |     |      |           |
| C                                                                                                                                                                                                          | 500                                                                                                                                                                                                                                                                                                                                                                                                                                                                                                                                        | 200                                                                                                                                                                                                                                                                                                                                                                                                                                                                                                                                                                                                                                                                                                                                                                                                                                                                                                                                                                                                                                                                                                                                                      | 0606 0341                         |                              |                            |                  |                    |           |       |           |           |         |       |           |           |              |           |                                |                    |              |       |           |             |          |       |           |      |        |           |           |      |           |      |           |           |      |        |           |   |     |     |           |      |           |   |     |     |     |      |           |   |      |     |     |      |           |   |      |     |     |      |           |   |      |     |     |      |           |
| D                                                                                                                                                                                                          | 280                                                                                                                                                                                                                                                                                                                                                                                                                                                                                                                                        | 100                                                                                                                                                                                                                                                                                                                                                                                                                                                                                                                                                                                                                                                                                                                                                                                                                                                                                                                                                                                                                                                                                                                                                      | 0606 0411                         |                              |                            |                  |                    |           |       |           |           |         |       |           |           |              |           |                                |                    |              |       |           |             |          |       |           |      |        |           |           |      |           |      |           |           |      |        |           |   |     |     |           |      |           |   |     |     |     |      |           |   |      |     |     |      |           |   |      |     |     |      |           |   |      |     |     |      |           |
| <p>6.7<br/>Heater fan</p>                                                                                               | <p><b>Application</b><br/>HELIOS heater fans are suitable for either transportable or stationary applications, and can be used for heating both dry and humid spaces.</p> <p><b>Design</b><br/>370 x 320 x 300 mm casing (3-9 kW), 460 x 390 x 360 mm casing (15-21 kW); electric heater, 4-position switch, temperature controller, temperature limiter, 1.5 m power cable. Electrical connection: 3.000 W at 230 V AC; 6.000 W to 21.000 W at 230/400 V three-phase current.</p>                                                         | <table border="1"> <thead> <tr> <th>Power Watt</th> <th>Air volume m<sup>3</sup>/h</th> <th>Temperature increase K</th> <th>Order No.</th> </tr> </thead> <tbody> <tr><td>1500/3000</td><td>300/450</td><td>14/19</td><td>0607 0011</td></tr> <tr><td>3000/6000</td><td>400/600</td><td>21/28</td><td>0607 0021</td></tr> <tr><td>4600/9000</td><td>500/600</td><td>26/32</td><td>0607 0071</td></tr> <tr><td>7500/15000</td><td>800/1400</td><td>26/30</td><td>0607 0041</td></tr> <tr><td>10500/21000</td><td>800/1400</td><td>37/42</td><td>0607 0051</td></tr> </tbody> </table> <p>Wall bracket 0607 9001<br/>Wall bracket (from 15000 W) 0607 9002</p>                                                                                                                                                                                                                                                                                                                                                                                                                                                                                             | Power Watt                        | Air volume m <sup>3</sup> /h | Temperature increase K     | Order No.        | 1500/3000          | 300/450   | 14/19 | 0607 0011 | 3000/6000 | 400/600 | 21/28 | 0607 0021 | 4600/9000 | 500/600      | 26/32     | 0607 0071                      | 7500/15000         | 800/1400     | 26/30 | 0607 0041 | 10500/21000 | 800/1400 | 37/42 | 0607 0051 |      |        |           |           |      |           |      |           |           |      |        |           |   |     |     |           |      |           |   |     |     |     |      |           |   |      |     |     |      |           |   |      |     |     |      |           |   |      |     |     |      |           |
| Power Watt                                                                                                                                                                                                 | Air volume m <sup>3</sup> /h                                                                                                                                                                                                                                                                                                                                                                                                                                                                                                               | Temperature increase K                                                                                                                                                                                                                                                                                                                                                                                                                                                                                                                                                                                                                                                                                                                                                                                                                                                                                                                                                                                                                                                                                                                                   | Order No.                         |                              |                            |                  |                    |           |       |           |           |         |       |           |           |              |           |                                |                    |              |       |           |             |          |       |           |      |        |           |           |      |           |      |           |           |      |        |           |   |     |     |           |      |           |   |     |     |     |      |           |   |      |     |     |      |           |   |      |     |     |      |           |   |      |     |     |      |           |
| 1500/3000                                                                                                                                                                                                  | 300/450                                                                                                                                                                                                                                                                                                                                                                                                                                                                                                                                    | 14/19                                                                                                                                                                                                                                                                                                                                                                                                                                                                                                                                                                                                                                                                                                                                                                                                                                                                                                                                                                                                                                                                                                                                                    | 0607 0011                         |                              |                            |                  |                    |           |       |           |           |         |       |           |           |              |           |                                |                    |              |       |           |             |          |       |           |      |        |           |           |      |           |      |           |           |      |        |           |   |     |     |           |      |           |   |     |     |     |      |           |   |      |     |     |      |           |   |      |     |     |      |           |   |      |     |     |      |           |
| 3000/6000                                                                                                                                                                                                  | 400/600                                                                                                                                                                                                                                                                                                                                                                                                                                                                                                                                    | 21/28                                                                                                                                                                                                                                                                                                                                                                                                                                                                                                                                                                                                                                                                                                                                                                                                                                                                                                                                                                                                                                                                                                                                                    | 0607 0021                         |                              |                            |                  |                    |           |       |           |           |         |       |           |           |              |           |                                |                    |              |       |           |             |          |       |           |      |        |           |           |      |           |      |           |           |      |        |           |   |     |     |           |      |           |   |     |     |     |      |           |   |      |     |     |      |           |   |      |     |     |      |           |   |      |     |     |      |           |
| 4600/9000                                                                                                                                                                                                  | 500/600                                                                                                                                                                                                                                                                                                                                                                                                                                                                                                                                    | 26/32                                                                                                                                                                                                                                                                                                                                                                                                                                                                                                                                                                                                                                                                                                                                                                                                                                                                                                                                                                                                                                                                                                                                                    | 0607 0071                         |                              |                            |                  |                    |           |       |           |           |         |       |           |           |              |           |                                |                    |              |       |           |             |          |       |           |      |        |           |           |      |           |      |           |           |      |        |           |   |     |     |           |      |           |   |     |     |     |      |           |   |      |     |     |      |           |   |      |     |     |      |           |   |      |     |     |      |           |
| 7500/15000                                                                                                                                                                                                 | 800/1400                                                                                                                                                                                                                                                                                                                                                                                                                                                                                                                                   | 26/30                                                                                                                                                                                                                                                                                                                                                                                                                                                                                                                                                                                                                                                                                                                                                                                                                                                                                                                                                                                                                                                                                                                                                    | 0607 0041                         |                              |                            |                  |                    |           |       |           |           |         |       |           |           |              |           |                                |                    |              |       |           |             |          |       |           |      |        |           |           |      |           |      |           |           |      |        |           |   |     |     |           |      |           |   |     |     |     |      |           |   |      |     |     |      |           |   |      |     |     |      |           |   |      |     |     |      |           |
| 10500/21000                                                                                                                                                                                                | 800/1400                                                                                                                                                                                                                                                                                                                                                                                                                                                                                                                                   | 37/42                                                                                                                                                                                                                                                                                                                                                                                                                                                                                                                                                                                                                                                                                                                                                                                                                                                                                                                                                                                                                                                                                                                                                    | 0607 0051                         |                              |                            |                  |                    |           |       |           |           |         |       |           |           |              |           |                                |                    |              |       |           |             |          |       |           |      |        |           |           |      |           |      |           |           |      |        |           |   |     |     |           |      |           |   |     |     |     |      |           |   |      |     |     |      |           |   |      |     |     |      |           |   |      |     |     |      |           |



Adresa: ul.Braka Mingovi 18, 7000 Bitola; tel: 047/203-330 ,203 900ul.A.Guslarot.1a 02/329 8 130 Skopje

www.electrolux.com.mk www.elektroluks.com.mk e-mail: elek-palenzo@mt.net.mk











# ЕЛЕКТРОЛУКС Electrolux

Industrija za elektricni grejaci, gumeni proizvodi i servis

Ovaj crtez i sopstvenost na Electrolux-Bifolia. Bez negovo pismeno odobruvanje ishot nesmee da se prepisiva ,umnozava niti kopira bez soglasnost od Electroluks vo sproitivno se snosaf posledici vo smisana clenovite l63 i l64 od kivicniot zakon R.M. (povreda na avtorsko pravo)

Electroluks is registered trademark of Elektroluks companies in Macedonia and other countries

| <p>7.2<br/>Ceramic heating element Ø 26</p> <p>Also in Ø 15.5</p>  | <p>Application<br/>For heating:<br/>high-viscosity oil, hydraulic fluid,<br/>fluids of similar viscosity to water.</p> <p>unit load<br/>1.5 W/cm<sup>2</sup><br/>2.7 W/cm<sup>2</sup></p> <p>Design<br/>Ceramic element support Ø 26 mm,<br/>serrated, M4 terminal studs, IP 00 protection system,<br/><b>horizontal</b> installation.</p> <p>* See last page</p>                                           | <table border="1"> <thead> <tr> <th>Imm. length mm</th> <th>Power Watt approx.</th> <th>Order No.</th> <th>Power Watt approx.</th> <th>Order No.</th> </tr> </thead> <tbody> <tr> <td>150</td> <td>200</td> <td>0702 0011</td> <td>350</td> <td>0702 1011</td> </tr> <tr> <td>250</td> <td>350</td> <td>0702 0031</td> <td>650</td> <td>0702 1031</td> </tr> <tr> <td>350</td> <td>450</td> <td>0702 0051</td> <td>750</td> <td>0702 1051</td> </tr> <tr> <td>500</td> <td>650</td> <td>0702 0071</td> <td>1100</td> <td>0702 1071</td> </tr> <tr> <td>700</td> <td>900</td> <td>0702 0091</td> <td>1550</td> <td>0702 1091</td> </tr> <tr> <td>900</td> <td>1200</td> <td>0702 0111</td> <td>2000</td> <td>0702 1111</td> </tr> <tr> <td>1100</td> <td>1450</td> <td>0702 0131</td> <td>2400</td> <td>0702 1131</td> </tr> <tr> <td>1300</td> <td>1700</td> <td>0702 0151</td> <td>2850</td> <td>0702 1151</td> </tr> </tbody> </table>         | Imm. length mm     | Power Watt approx. | Order No.          | Power Watt approx. | Order No. | 150 | 200 | 0702 0011 | 350 | 0702 1011 | 250  | 350       | 0702 0031 | 650  | 0702 1031 | 350       | 450  | 0702 0051 | 750  | 0702 1051 | 500 | 650  | 0702 0071 | 1100 | 0702 1071 | 700  | 900  | 0702 0091 | 1550 | 0702 1091 | 900  | 1200 | 0702 0111 | 2000 | 0702 1111 | 1100 | 1450 | 0702 0131 | 2400 | 0702 1131 | 1300 | 1700 | 0702 0151 | 2850 | 0702 1151 |
|-----------------------------------------------------------------------------------------------------------------------------------------------------|-------------------------------------------------------------------------------------------------------------------------------------------------------------------------------------------------------------------------------------------------------------------------------------------------------------------------------------------------------------------------------------------------------------|--------------------------------------------------------------------------------------------------------------------------------------------------------------------------------------------------------------------------------------------------------------------------------------------------------------------------------------------------------------------------------------------------------------------------------------------------------------------------------------------------------------------------------------------------------------------------------------------------------------------------------------------------------------------------------------------------------------------------------------------------------------------------------------------------------------------------------------------------------------------------------------------------------------------------------------------------|--------------------|--------------------|--------------------|--------------------|-----------|-----|-----|-----------|-----|-----------|------|-----------|-----------|------|-----------|-----------|------|-----------|------|-----------|-----|------|-----------|------|-----------|------|------|-----------|------|-----------|------|------|-----------|------|-----------|------|------|-----------|------|-----------|------|------|-----------|------|-----------|
| Imm. length mm                                                                                                                                      | Power Watt approx.                                                                                                                                                                                                                                                                                                                                                                                          | Order No.                                                                                                                                                                                                                                                                                                                                                                                                                                                                                                                                                                                                                                                                                                                                                                                                                                                                                                                                        | Power Watt approx. | Order No.          |                    |                    |           |     |     |           |     |           |      |           |           |      |           |           |      |           |      |           |     |      |           |      |           |      |      |           |      |           |      |      |           |      |           |      |      |           |      |           |      |      |           |      |           |
| 150                                                                                                                                                 | 200                                                                                                                                                                                                                                                                                                                                                                                                         | 0702 0011                                                                                                                                                                                                                                                                                                                                                                                                                                                                                                                                                                                                                                                                                                                                                                                                                                                                                                                                        | 350                | 0702 1011          |                    |                    |           |     |     |           |     |           |      |           |           |      |           |           |      |           |      |           |     |      |           |      |           |      |      |           |      |           |      |      |           |      |           |      |      |           |      |           |      |      |           |      |           |
| 250                                                                                                                                                 | 350                                                                                                                                                                                                                                                                                                                                                                                                         | 0702 0031                                                                                                                                                                                                                                                                                                                                                                                                                                                                                                                                                                                                                                                                                                                                                                                                                                                                                                                                        | 650                | 0702 1031          |                    |                    |           |     |     |           |     |           |      |           |           |      |           |           |      |           |      |           |     |      |           |      |           |      |      |           |      |           |      |      |           |      |           |      |      |           |      |           |      |      |           |      |           |
| 350                                                                                                                                                 | 450                                                                                                                                                                                                                                                                                                                                                                                                         | 0702 0051                                                                                                                                                                                                                                                                                                                                                                                                                                                                                                                                                                                                                                                                                                                                                                                                                                                                                                                                        | 750                | 0702 1051          |                    |                    |           |     |     |           |     |           |      |           |           |      |           |           |      |           |      |           |     |      |           |      |           |      |      |           |      |           |      |      |           |      |           |      |      |           |      |           |      |      |           |      |           |
| 500                                                                                                                                                 | 650                                                                                                                                                                                                                                                                                                                                                                                                         | 0702 0071                                                                                                                                                                                                                                                                                                                                                                                                                                                                                                                                                                                                                                                                                                                                                                                                                                                                                                                                        | 1100               | 0702 1071          |                    |                    |           |     |     |           |     |           |      |           |           |      |           |           |      |           |      |           |     |      |           |      |           |      |      |           |      |           |      |      |           |      |           |      |      |           |      |           |      |      |           |      |           |
| 700                                                                                                                                                 | 900                                                                                                                                                                                                                                                                                                                                                                                                         | 0702 0091                                                                                                                                                                                                                                                                                                                                                                                                                                                                                                                                                                                                                                                                                                                                                                                                                                                                                                                                        | 1550               | 0702 1091          |                    |                    |           |     |     |           |     |           |      |           |           |      |           |           |      |           |      |           |     |      |           |      |           |      |      |           |      |           |      |      |           |      |           |      |      |           |      |           |      |      |           |      |           |
| 900                                                                                                                                                 | 1200                                                                                                                                                                                                                                                                                                                                                                                                        | 0702 0111                                                                                                                                                                                                                                                                                                                                                                                                                                                                                                                                                                                                                                                                                                                                                                                                                                                                                                                                        | 2000               | 0702 1111          |                    |                    |           |     |     |           |     |           |      |           |           |      |           |           |      |           |      |           |     |      |           |      |           |      |      |           |      |           |      |      |           |      |           |      |      |           |      |           |      |      |           |      |           |
| 1100                                                                                                                                                | 1450                                                                                                                                                                                                                                                                                                                                                                                                        | 0702 0131                                                                                                                                                                                                                                                                                                                                                                                                                                                                                                                                                                                                                                                                                                                                                                                                                                                                                                                                        | 2400               | 0702 1131          |                    |                    |           |     |     |           |     |           |      |           |           |      |           |           |      |           |      |           |     |      |           |      |           |      |      |           |      |           |      |      |           |      |           |      |      |           |      |           |      |      |           |      |           |
| 1300                                                                                                                                                | 1700                                                                                                                                                                                                                                                                                                                                                                                                        | 0702 0151                                                                                                                                                                                                                                                                                                                                                                                                                                                                                                                                                                                                                                                                                                                                                                                                                                                                                                                                        | 2850               | 0702 1151          |                    |                    |           |     |     |           |     |           |      |           |           |      |           |           |      |           |      |           |     |      |           |      |           |      |      |           |      |           |      |      |           |      |           |      |      |           |      |           |      |      |           |      |           |
| <p>7.3<br/>Ceramic heating element Ø 37</p>                        | <p>Application<br/>For heating:<br/>high-viscosity oil, hydraulic fluid,<br/>fluids of similar viscosity to water.</p> <p>unit load<br/>1.7 W/cm<sup>2</sup><br/>2.8 W/cm<sup>2</sup></p> <p>Design<br/>Ceramic element support Ø 37,<br/>serrated, M5 terminal studs, IP 00 protection system,<br/><b>horizontal</b> installation.</p> <p>Also available in Ø 31 mm.</p> <p>* See last page</p>            | <table border="1"> <thead> <tr> <th>Imm. length mm</th> <th>Power Watt approx.</th> <th>Order No.</th> <th>Power Watt approx.</th> <th>Order No.</th> </tr> </thead> <tbody> <tr> <td>200</td> <td>450</td> <td>0703 0011</td> <td>650</td> <td>0703 1011</td> </tr> <tr> <td>400</td> <td>800</td> <td>0703 0031</td> <td>1300</td> <td>0703 1031</td> </tr> <tr> <td>600</td> <td>1200</td> <td>0703 0051</td> <td>2000</td> <td>0703 1051</td> </tr> <tr> <td>800</td> <td>1600</td> <td>0703 0071</td> <td>2650</td> <td>0703 1071</td> </tr> <tr> <td>1000</td> <td>2000</td> <td>0703 0091</td> <td>3300</td> <td>0703 1091</td> </tr> <tr> <td>1200</td> <td>2400</td> <td>0703 0111</td> <td>4000</td> <td>0703 1111</td> </tr> <tr> <td>1600</td> <td>3200</td> <td>0703 0131</td> <td>5300</td> <td>0703 1131</td> </tr> <tr> <td>2000</td> <td>4000</td> <td>0703 0151</td> <td>6600</td> <td>0703 1151</td> </tr> </tbody> </table>  | Imm. length mm     | Power Watt approx. | Order No.          | Power Watt approx. | Order No. | 200 | 450 | 0703 0011 | 650 | 0703 1011 | 400  | 800       | 0703 0031 | 1300 | 0703 1031 | 600       | 1200 | 0703 0051 | 2000 | 0703 1051 | 800 | 1600 | 0703 0071 | 2650 | 0703 1071 | 1000 | 2000 | 0703 0091 | 3300 | 0703 1091 | 1200 | 2400 | 0703 0111 | 4000 | 0703 1111 | 1600 | 3200 | 0703 0131 | 5300 | 0703 1131 | 2000 | 4000 | 0703 0151 | 6600 | 0703 1151 |
| Imm. length mm                                                                                                                                      | Power Watt approx.                                                                                                                                                                                                                                                                                                                                                                                          | Order No.                                                                                                                                                                                                                                                                                                                                                                                                                                                                                                                                                                                                                                                                                                                                                                                                                                                                                                                                        | Power Watt approx. | Order No.          |                    |                    |           |     |     |           |     |           |      |           |           |      |           |           |      |           |      |           |     |      |           |      |           |      |      |           |      |           |      |      |           |      |           |      |      |           |      |           |      |      |           |      |           |
| 200                                                                                                                                                 | 450                                                                                                                                                                                                                                                                                                                                                                                                         | 0703 0011                                                                                                                                                                                                                                                                                                                                                                                                                                                                                                                                                                                                                                                                                                                                                                                                                                                                                                                                        | 650                | 0703 1011          |                    |                    |           |     |     |           |     |           |      |           |           |      |           |           |      |           |      |           |     |      |           |      |           |      |      |           |      |           |      |      |           |      |           |      |      |           |      |           |      |      |           |      |           |
| 400                                                                                                                                                 | 800                                                                                                                                                                                                                                                                                                                                                                                                         | 0703 0031                                                                                                                                                                                                                                                                                                                                                                                                                                                                                                                                                                                                                                                                                                                                                                                                                                                                                                                                        | 1300               | 0703 1031          |                    |                    |           |     |     |           |     |           |      |           |           |      |           |           |      |           |      |           |     |      |           |      |           |      |      |           |      |           |      |      |           |      |           |      |      |           |      |           |      |      |           |      |           |
| 600                                                                                                                                                 | 1200                                                                                                                                                                                                                                                                                                                                                                                                        | 0703 0051                                                                                                                                                                                                                                                                                                                                                                                                                                                                                                                                                                                                                                                                                                                                                                                                                                                                                                                                        | 2000               | 0703 1051          |                    |                    |           |     |     |           |     |           |      |           |           |      |           |           |      |           |      |           |     |      |           |      |           |      |      |           |      |           |      |      |           |      |           |      |      |           |      |           |      |      |           |      |           |
| 800                                                                                                                                                 | 1600                                                                                                                                                                                                                                                                                                                                                                                                        | 0703 0071                                                                                                                                                                                                                                                                                                                                                                                                                                                                                                                                                                                                                                                                                                                                                                                                                                                                                                                                        | 2650               | 0703 1071          |                    |                    |           |     |     |           |     |           |      |           |           |      |           |           |      |           |      |           |     |      |           |      |           |      |      |           |      |           |      |      |           |      |           |      |      |           |      |           |      |      |           |      |           |
| 1000                                                                                                                                                | 2000                                                                                                                                                                                                                                                                                                                                                                                                        | 0703 0091                                                                                                                                                                                                                                                                                                                                                                                                                                                                                                                                                                                                                                                                                                                                                                                                                                                                                                                                        | 3300               | 0703 1091          |                    |                    |           |     |     |           |     |           |      |           |           |      |           |           |      |           |      |           |     |      |           |      |           |      |      |           |      |           |      |      |           |      |           |      |      |           |      |           |      |      |           |      |           |
| 1200                                                                                                                                                | 2400                                                                                                                                                                                                                                                                                                                                                                                                        | 0703 0111                                                                                                                                                                                                                                                                                                                                                                                                                                                                                                                                                                                                                                                                                                                                                                                                                                                                                                                                        | 4000               | 0703 1111          |                    |                    |           |     |     |           |     |           |      |           |           |      |           |           |      |           |      |           |     |      |           |      |           |      |      |           |      |           |      |      |           |      |           |      |      |           |      |           |      |      |           |      |           |
| 1600                                                                                                                                                | 3200                                                                                                                                                                                                                                                                                                                                                                                                        | 0703 0131                                                                                                                                                                                                                                                                                                                                                                                                                                                                                                                                                                                                                                                                                                                                                                                                                                                                                                                                        | 5300               | 0703 1131          |                    |                    |           |     |     |           |     |           |      |           |           |      |           |           |      |           |      |           |     |      |           |      |           |      |      |           |      |           |      |      |           |      |           |      |      |           |      |           |      |      |           |      |           |
| 2000                                                                                                                                                | 4000                                                                                                                                                                                                                                                                                                                                                                                                        | 0703 0151                                                                                                                                                                                                                                                                                                                                                                                                                                                                                                                                                                                                                                                                                                                                                                                                                                                                                                                                        | 6600               | 0703 1151          |                    |                    |           |     |     |           |     |           |      |           |           |      |           |           |      |           |      |           |     |      |           |      |           |      |      |           |      |           |      |      |           |      |           |      |      |           |      |           |      |      |           |      |           |
| <p>7.4<br/>Ceramic heating element Ø 47</p>                      | <p>Application<br/>For heating:<br/>high-viscosity oil, hydraulic fluid,<br/>fluids of similar viscosity to water.</p> <p>unit load<br/>1.7 W/cm<sup>2</sup><br/>2.8 W/cm<sup>2</sup></p> <p>Design<br/>Ceramic element support Ø 47, serrated, M5 terminal studs, IP 00 protection system,<br/><b>horizontal</b> installation.</p> <p>Also available in Ø 40, 45, 57 and 70 mm.</p> <p>* See last page</p> | <table border="1"> <thead> <tr> <th>Imm. length mm</th> <th>Power Watt approx.</th> <th>Order No.</th> <th>Power Watt approx.</th> <th>Order No.</th> </tr> </thead> <tbody> <tr> <td>200</td> <td>500</td> <td>0704 0011</td> <td>800</td> <td>0704 1011</td> </tr> <tr> <td>400</td> <td>1000</td> <td>0704 0031</td> <td>1650</td> <td>0704 1031</td> </tr> <tr> <td>600</td> <td>1450</td> <td>0704 0051</td> <td>2450</td> <td>0704 1051</td> </tr> <tr> <td>800</td> <td>1950</td> <td>0704 0071</td> <td>3250</td> <td>0704 1071</td> </tr> <tr> <td>1000</td> <td>2450</td> <td>0704 0091</td> <td>4100</td> <td>0704 1091</td> </tr> <tr> <td>1200</td> <td>2950</td> <td>0704 0111</td> <td>4900</td> <td>0704 1111</td> </tr> <tr> <td>1600</td> <td>3900</td> <td>0704 0131</td> <td>6550</td> <td>0704 1131</td> </tr> <tr> <td>2000</td> <td>4900</td> <td>0704 0151</td> <td>8150</td> <td>0704 1151</td> </tr> </tbody> </table> | Imm. length mm     | Power Watt approx. | Order No.          | Power Watt approx. | Order No. | 200 | 500 | 0704 0011 | 800 | 0704 1011 | 400  | 1000      | 0704 0031 | 1650 | 0704 1031 | 600       | 1450 | 0704 0051 | 2450 | 0704 1051 | 800 | 1950 | 0704 0071 | 3250 | 0704 1071 | 1000 | 2450 | 0704 0091 | 4100 | 0704 1091 | 1200 | 2950 | 0704 0111 | 4900 | 0704 1111 | 1600 | 3900 | 0704 0131 | 6550 | 0704 1131 | 2000 | 4900 | 0704 0151 | 8150 | 0704 1151 |
| Imm. length mm                                                                                                                                      | Power Watt approx.                                                                                                                                                                                                                                                                                                                                                                                          | Order No.                                                                                                                                                                                                                                                                                                                                                                                                                                                                                                                                                                                                                                                                                                                                                                                                                                                                                                                                        | Power Watt approx. | Order No.          |                    |                    |           |     |     |           |     |           |      |           |           |      |           |           |      |           |      |           |     |      |           |      |           |      |      |           |      |           |      |      |           |      |           |      |      |           |      |           |      |      |           |      |           |
| 200                                                                                                                                                 | 500                                                                                                                                                                                                                                                                                                                                                                                                         | 0704 0011                                                                                                                                                                                                                                                                                                                                                                                                                                                                                                                                                                                                                                                                                                                                                                                                                                                                                                                                        | 800                | 0704 1011          |                    |                    |           |     |     |           |     |           |      |           |           |      |           |           |      |           |      |           |     |      |           |      |           |      |      |           |      |           |      |      |           |      |           |      |      |           |      |           |      |      |           |      |           |
| 400                                                                                                                                                 | 1000                                                                                                                                                                                                                                                                                                                                                                                                        | 0704 0031                                                                                                                                                                                                                                                                                                                                                                                                                                                                                                                                                                                                                                                                                                                                                                                                                                                                                                                                        | 1650               | 0704 1031          |                    |                    |           |     |     |           |     |           |      |           |           |      |           |           |      |           |      |           |     |      |           |      |           |      |      |           |      |           |      |      |           |      |           |      |      |           |      |           |      |      |           |      |           |
| 600                                                                                                                                                 | 1450                                                                                                                                                                                                                                                                                                                                                                                                        | 0704 0051                                                                                                                                                                                                                                                                                                                                                                                                                                                                                                                                                                                                                                                                                                                                                                                                                                                                                                                                        | 2450               | 0704 1051          |                    |                    |           |     |     |           |     |           |      |           |           |      |           |           |      |           |      |           |     |      |           |      |           |      |      |           |      |           |      |      |           |      |           |      |      |           |      |           |      |      |           |      |           |
| 800                                                                                                                                                 | 1950                                                                                                                                                                                                                                                                                                                                                                                                        | 0704 0071                                                                                                                                                                                                                                                                                                                                                                                                                                                                                                                                                                                                                                                                                                                                                                                                                                                                                                                                        | 3250               | 0704 1071          |                    |                    |           |     |     |           |     |           |      |           |           |      |           |           |      |           |      |           |     |      |           |      |           |      |      |           |      |           |      |      |           |      |           |      |      |           |      |           |      |      |           |      |           |
| 1000                                                                                                                                                | 2450                                                                                                                                                                                                                                                                                                                                                                                                        | 0704 0091                                                                                                                                                                                                                                                                                                                                                                                                                                                                                                                                                                                                                                                                                                                                                                                                                                                                                                                                        | 4100               | 0704 1091          |                    |                    |           |     |     |           |     |           |      |           |           |      |           |           |      |           |      |           |     |      |           |      |           |      |      |           |      |           |      |      |           |      |           |      |      |           |      |           |      |      |           |      |           |
| 1200                                                                                                                                                | 2950                                                                                                                                                                                                                                                                                                                                                                                                        | 0704 0111                                                                                                                                                                                                                                                                                                                                                                                                                                                                                                                                                                                                                                                                                                                                                                                                                                                                                                                                        | 4900               | 0704 1111          |                    |                    |           |     |     |           |     |           |      |           |           |      |           |           |      |           |      |           |     |      |           |      |           |      |      |           |      |           |      |      |           |      |           |      |      |           |      |           |      |      |           |      |           |
| 1600                                                                                                                                                | 3900                                                                                                                                                                                                                                                                                                                                                                                                        | 0704 0131                                                                                                                                                                                                                                                                                                                                                                                                                                                                                                                                                                                                                                                                                                                                                                                                                                                                                                                                        | 6550               | 0704 1131          |                    |                    |           |     |     |           |     |           |      |           |           |      |           |           |      |           |      |           |     |      |           |      |           |      |      |           |      |           |      |      |           |      |           |      |      |           |      |           |      |      |           |      |           |
| 2000                                                                                                                                                | 4900                                                                                                                                                                                                                                                                                                                                                                                                        | 0704 0151                                                                                                                                                                                                                                                                                                                                                                                                                                                                                                                                                                                                                                                                                                                                                                                                                                                                                                                                        | 8150               | 0704 1151          |                    |                    |           |     |     |           |     |           |      |           |           |      |           |           |      |           |      |           |     |      |           |      |           |      |      |           |      |           |      |      |           |      |           |      |      |           |      |           |      |      |           |      |           |
| <p>7.5<br/>Ceramic heating element Ø 37</p>                      | <p>Application<br/>For heating:<br/>high-viscosity oil, hydraulic fluid,<br/>fluids of similar viscosity to water.</p> <p>unit load<br/>1.7 W/cm<sup>2</sup><br/>2.8 W/cm<sup>2</sup></p> <p>Design<br/>Ceramic element support Ø 37 mm, with helical groove, M5 terminal studs, IP 00 protection system,<br/><b>vertical</b> and horizontal installation.</p> <p>* See last page</p>                       | <table border="1"> <thead> <tr> <th>Imm. length mm</th> <th>Power Watt approx.</th> <th>Order No.</th> <th>Power Watt approx.</th> <th>Order No.</th> </tr> </thead> <tbody> <tr> <td>200</td> <td>400</td> <td>0705 0011</td> <td>650</td> <td>0705 1011</td> </tr> <tr> <td>400</td> <td>800</td> <td>0705 0031</td> <td>1300</td> <td>0705 1031</td> </tr> <tr> <td>600</td> <td>1200</td> <td>0705 0051</td> <td>2000</td> <td>0705 1051</td> </tr> <tr> <td>800</td> <td>1600</td> <td>0705 0071</td> <td>2650</td> <td>0705 1071</td> </tr> <tr> <td>1000</td> <td>2000</td> <td>0705 0091</td> <td>3300</td> <td>0705 1091</td> </tr> <tr> <td>1200</td> <td>2400</td> <td>0705 0111</td> <td>4000</td> <td>0705 1111</td> </tr> <tr> <td>1600</td> <td>3200</td> <td>0705 0131</td> <td>5300</td> <td>0705 1131</td> </tr> <tr> <td>2000</td> <td>4000</td> <td>0705 0151</td> <td>6500</td> <td>0705 1151</td> </tr> </tbody> </table>  | Imm. length mm     | Power Watt approx. | Order No.          | Power Watt approx. | Order No. | 200 | 400 | 0705 0011 | 650 | 0705 1011 | 400  | 800       | 0705 0031 | 1300 | 0705 1031 | 600       | 1200 | 0705 0051 | 2000 | 0705 1051 | 800 | 1600 | 0705 0071 | 2650 | 0705 1071 | 1000 | 2000 | 0705 0091 | 3300 | 0705 1091 | 1200 | 2400 | 0705 0111 | 4000 | 0705 1111 | 1600 | 3200 | 0705 0131 | 5300 | 0705 1131 | 2000 | 4000 | 0705 0151 | 6500 | 0705 1151 |
| Imm. length mm                                                                                                                                      | Power Watt approx.                                                                                                                                                                                                                                                                                                                                                                                          | Order No.                                                                                                                                                                                                                                                                                                                                                                                                                                                                                                                                                                                                                                                                                                                                                                                                                                                                                                                                        | Power Watt approx. | Order No.          |                    |                    |           |     |     |           |     |           |      |           |           |      |           |           |      |           |      |           |     |      |           |      |           |      |      |           |      |           |      |      |           |      |           |      |      |           |      |           |      |      |           |      |           |
| 200                                                                                                                                                 | 400                                                                                                                                                                                                                                                                                                                                                                                                         | 0705 0011                                                                                                                                                                                                                                                                                                                                                                                                                                                                                                                                                                                                                                                                                                                                                                                                                                                                                                                                        | 650                | 0705 1011          |                    |                    |           |     |     |           |     |           |      |           |           |      |           |           |      |           |      |           |     |      |           |      |           |      |      |           |      |           |      |      |           |      |           |      |      |           |      |           |      |      |           |      |           |
| 400                                                                                                                                                 | 800                                                                                                                                                                                                                                                                                                                                                                                                         | 0705 0031                                                                                                                                                                                                                                                                                                                                                                                                                                                                                                                                                                                                                                                                                                                                                                                                                                                                                                                                        | 1300               | 0705 1031          |                    |                    |           |     |     |           |     |           |      |           |           |      |           |           |      |           |      |           |     |      |           |      |           |      |      |           |      |           |      |      |           |      |           |      |      |           |      |           |      |      |           |      |           |
| 600                                                                                                                                                 | 1200                                                                                                                                                                                                                                                                                                                                                                                                        | 0705 0051                                                                                                                                                                                                                                                                                                                                                                                                                                                                                                                                                                                                                                                                                                                                                                                                                                                                                                                                        | 2000               | 0705 1051          |                    |                    |           |     |     |           |     |           |      |           |           |      |           |           |      |           |      |           |     |      |           |      |           |      |      |           |      |           |      |      |           |      |           |      |      |           |      |           |      |      |           |      |           |
| 800                                                                                                                                                 | 1600                                                                                                                                                                                                                                                                                                                                                                                                        | 0705 0071                                                                                                                                                                                                                                                                                                                                                                                                                                                                                                                                                                                                                                                                                                                                                                                                                                                                                                                                        | 2650               | 0705 1071          |                    |                    |           |     |     |           |     |           |      |           |           |      |           |           |      |           |      |           |     |      |           |      |           |      |      |           |      |           |      |      |           |      |           |      |      |           |      |           |      |      |           |      |           |
| 1000                                                                                                                                                | 2000                                                                                                                                                                                                                                                                                                                                                                                                        | 0705 0091                                                                                                                                                                                                                                                                                                                                                                                                                                                                                                                                                                                                                                                                                                                                                                                                                                                                                                                                        | 3300               | 0705 1091          |                    |                    |           |     |     |           |     |           |      |           |           |      |           |           |      |           |      |           |     |      |           |      |           |      |      |           |      |           |      |      |           |      |           |      |      |           |      |           |      |      |           |      |           |
| 1200                                                                                                                                                | 2400                                                                                                                                                                                                                                                                                                                                                                                                        | 0705 0111                                                                                                                                                                                                                                                                                                                                                                                                                                                                                                                                                                                                                                                                                                                                                                                                                                                                                                                                        | 4000               | 0705 1111          |                    |                    |           |     |     |           |     |           |      |           |           |      |           |           |      |           |      |           |     |      |           |      |           |      |      |           |      |           |      |      |           |      |           |      |      |           |      |           |      |      |           |      |           |
| 1600                                                                                                                                                | 3200                                                                                                                                                                                                                                                                                                                                                                                                        | 0705 0131                                                                                                                                                                                                                                                                                                                                                                                                                                                                                                                                                                                                                                                                                                                                                                                                                                                                                                                                        | 5300               | 0705 1131          |                    |                    |           |     |     |           |     |           |      |           |           |      |           |           |      |           |      |           |     |      |           |      |           |      |      |           |      |           |      |      |           |      |           |      |      |           |      |           |      |      |           |      |           |
| 2000                                                                                                                                                | 4000                                                                                                                                                                                                                                                                                                                                                                                                        | 0705 0151                                                                                                                                                                                                                                                                                                                                                                                                                                                                                                                                                                                                                                                                                                                                                                                                                                                                                                                                        | 6500               | 0705 1151          |                    |                    |           |     |     |           |     |           |      |           |           |      |           |           |      |           |      |           |     |      |           |      |           |      |      |           |      |           |      |      |           |      |           |      |      |           |      |           |      |      |           |      |           |
| <p>7.6<br/>Ceramic heating element Ø 47</p>                      | <p>Application<br/>For heating:<br/>high-viscosity oil, hydraulic fluid,<br/>fluids of similar viscosity to water.</p> <p>unit load<br/>1.7 W/cm<sup>2</sup><br/>2.8 W/cm<sup>2</sup></p> <p>Design<br/>Ceramic element support Ø 47, with helical groove, M5 terminal studs, IP 00 protection system,<br/><b>vertical</b> and horizontal installation.</p> <p>* See last page</p>                          | <table border="1"> <thead> <tr> <th>Imm. length mm</th> <th>Power Watt approx.</th> <th>Order No.</th> <th>Power Watt approx.</th> <th>Order No.</th> </tr> </thead> <tbody> <tr> <td>200</td> <td>500</td> <td>0706 0011</td> <td>800</td> <td>0706 1011</td> </tr> <tr> <td>400</td> <td>1000</td> <td>0706 0031</td> <td>1650</td> <td>0706 1031</td> </tr> <tr> <td>600</td> <td>1450</td> <td>0706 0051</td> <td>2450</td> <td>0706 1051</td> </tr> <tr> <td>800</td> <td>1950</td> <td>0706 0071</td> <td>3250</td> <td>0706 1071</td> </tr> <tr> <td>1000</td> <td>2450</td> <td>0706 0091</td> <td>4100</td> <td>0706 1091</td> </tr> <tr> <td>1200</td> <td>2950</td> <td>0706 0111</td> <td>4900</td> <td>0706 1111</td> </tr> <tr> <td>1600</td> <td>3900</td> <td>0706 0131</td> <td>6550</td> <td>0706 1131</td> </tr> <tr> <td>2000</td> <td>4900</td> <td>0706 0151</td> <td>8150</td> <td>0706 1151</td> </tr> </tbody> </table> | Imm. length mm     | Power Watt approx. | Order No.          | Power Watt approx. | Order No. | 200 | 500 | 0706 0011 | 800 | 0706 1011 | 400  | 1000      | 0706 0031 | 1650 | 0706 1031 | 600       | 1450 | 0706 0051 | 2450 | 0706 1051 | 800 | 1950 | 0706 0071 | 3250 | 0706 1071 | 1000 | 2450 | 0706 0091 | 4100 | 0706 1091 | 1200 | 2950 | 0706 0111 | 4900 | 0706 1111 | 1600 | 3900 | 0706 0131 | 6550 | 0706 1131 | 2000 | 4900 | 0706 0151 | 8150 | 0706 1151 |
| Imm. length mm                                                                                                                                      | Power Watt approx.                                                                                                                                                                                                                                                                                                                                                                                          | Order No.                                                                                                                                                                                                                                                                                                                                                                                                                                                                                                                                                                                                                                                                                                                                                                                                                                                                                                                                        | Power Watt approx. | Order No.          |                    |                    |           |     |     |           |     |           |      |           |           |      |           |           |      |           |      |           |     |      |           |      |           |      |      |           |      |           |      |      |           |      |           |      |      |           |      |           |      |      |           |      |           |
| 200                                                                                                                                                 | 500                                                                                                                                                                                                                                                                                                                                                                                                         | 0706 0011                                                                                                                                                                                                                                                                                                                                                                                                                                                                                                                                                                                                                                                                                                                                                                                                                                                                                                                                        | 800                | 0706 1011          |                    |                    |           |     |     |           |     |           |      |           |           |      |           |           |      |           |      |           |     |      |           |      |           |      |      |           |      |           |      |      |           |      |           |      |      |           |      |           |      |      |           |      |           |
| 400                                                                                                                                                 | 1000                                                                                                                                                                                                                                                                                                                                                                                                        | 0706 0031                                                                                                                                                                                                                                                                                                                                                                                                                                                                                                                                                                                                                                                                                                                                                                                                                                                                                                                                        | 1650               | 0706 1031          |                    |                    |           |     |     |           |     |           |      |           |           |      |           |           |      |           |      |           |     |      |           |      |           |      |      |           |      |           |      |      |           |      |           |      |      |           |      |           |      |      |           |      |           |
| 600                                                                                                                                                 | 1450                                                                                                                                                                                                                                                                                                                                                                                                        | 0706 0051                                                                                                                                                                                                                                                                                                                                                                                                                                                                                                                                                                                                                                                                                                                                                                                                                                                                                                                                        | 2450               | 0706 1051          |                    |                    |           |     |     |           |     |           |      |           |           |      |           |           |      |           |      |           |     |      |           |      |           |      |      |           |      |           |      |      |           |      |           |      |      |           |      |           |      |      |           |      |           |
| 800                                                                                                                                                 | 1950                                                                                                                                                                                                                                                                                                                                                                                                        | 0706 0071                                                                                                                                                                                                                                                                                                                                                                                                                                                                                                                                                                                                                                                                                                                                                                                                                                                                                                                                        | 3250               | 0706 1071          |                    |                    |           |     |     |           |     |           |      |           |           |      |           |           |      |           |      |           |     |      |           |      |           |      |      |           |      |           |      |      |           |      |           |      |      |           |      |           |      |      |           |      |           |
| 1000                                                                                                                                                | 2450                                                                                                                                                                                                                                                                                                                                                                                                        | 0706 0091                                                                                                                                                                                                                                                                                                                                                                                                                                                                                                                                                                                                                                                                                                                                                                                                                                                                                                                                        | 4100               | 0706 1091          |                    |                    |           |     |     |           |     |           |      |           |           |      |           |           |      |           |      |           |     |      |           |      |           |      |      |           |      |           |      |      |           |      |           |      |      |           |      |           |      |      |           |      |           |
| 1200                                                                                                                                                | 2950                                                                                                                                                                                                                                                                                                                                                                                                        | 0706 0111                                                                                                                                                                                                                                                                                                                                                                                                                                                                                                                                                                                                                                                                                                                                                                                                                                                                                                                                        | 4900               | 0706 1111          |                    |                    |           |     |     |           |     |           |      |           |           |      |           |           |      |           |      |           |     |      |           |      |           |      |      |           |      |           |      |      |           |      |           |      |      |           |      |           |      |      |           |      |           |
| 1600                                                                                                                                                | 3900                                                                                                                                                                                                                                                                                                                                                                                                        | 0706 0131                                                                                                                                                                                                                                                                                                                                                                                                                                                                                                                                                                                                                                                                                                                                                                                                                                                                                                                                        | 6550               | 0706 1131          |                    |                    |           |     |     |           |     |           |      |           |           |      |           |           |      |           |      |           |     |      |           |      |           |      |      |           |      |           |      |      |           |      |           |      |      |           |      |           |      |      |           |      |           |
| 2000                                                                                                                                                | 4900                                                                                                                                                                                                                                                                                                                                                                                                        | 0706 0151                                                                                                                                                                                                                                                                                                                                                                                                                                                                                                                                                                                                                                                                                                                                                                                                                                                                                                                                        | 8150               | 0706 1151          |                    |                    |           |     |     |           |     |           |      |           |           |      |           |           |      |           |      |           |     |      |           |      |           |      |      |           |      |           |      |      |           |      |           |      |      |           |      |           |      |      |           |      |           |
| <p>8.1<br/>Heating plate</p>                                     | <p>Application<br/>For heating containers with fluids, tools, etc.</p> <p>Design<br/>5 mm steel plate with tube elements, 230 V, varnished sheet steel casing and thermostat 50 to 300°C.</p> <p>For other sizes, please ask for information.</p> <p>Also available with electronic temperature control and digital temperature display.</p>                                                                | <table border="1"> <thead> <tr> <th>Plate length mm</th> <th>Plate width mm</th> <th>Power Watt approx.</th> <th>Order No.</th> </tr> </thead> <tbody> <tr> <td>250</td> <td>250</td> <td>600</td> <td>0801 0011</td> </tr> <tr> <td>400</td> <td>250</td> <td>1000</td> <td>0801 0021</td> </tr> <tr> <td>500</td> <td>300</td> <td>1600</td> <td>0801 0031</td> </tr> <tr> <td>600</td> <td>360</td> <td>2400</td> <td>0801 0041</td> </tr> </tbody> </table>                                                                                                                                                                                                                                                                                                                                                                                                                                                                                  | Plate length mm    | Plate width mm     | Power Watt approx. | Order No.          | 250       | 250 | 600 | 0801 0011 | 400 | 250       | 1000 | 0801 0021 | 500       | 300  | 1600      | 0801 0031 | 600  | 360       | 2400 | 0801 0041 |     |      |           |      |           |      |      |           |      |           |      |      |           |      |           |      |      |           |      |           |      |      |           |      |           |
| Plate length mm                                                                                                                                     | Plate width mm                                                                                                                                                                                                                                                                                                                                                                                              | Power Watt approx.                                                                                                                                                                                                                                                                                                                                                                                                                                                                                                                                                                                                                                                                                                                                                                                                                                                                                                                               | Order No.          |                    |                    |                    |           |     |     |           |     |           |      |           |           |      |           |           |      |           |      |           |     |      |           |      |           |      |      |           |      |           |      |      |           |      |           |      |      |           |      |           |      |      |           |      |           |
| 250                                                                                                                                                 | 250                                                                                                                                                                                                                                                                                                                                                                                                         | 600                                                                                                                                                                                                                                                                                                                                                                                                                                                                                                                                                                                                                                                                                                                                                                                                                                                                                                                                              | 0801 0011          |                    |                    |                    |           |     |     |           |     |           |      |           |           |      |           |           |      |           |      |           |     |      |           |      |           |      |      |           |      |           |      |      |           |      |           |      |      |           |      |           |      |      |           |      |           |
| 400                                                                                                                                                 | 250                                                                                                                                                                                                                                                                                                                                                                                                         | 1000                                                                                                                                                                                                                                                                                                                                                                                                                                                                                                                                                                                                                                                                                                                                                                                                                                                                                                                                             | 0801 0021          |                    |                    |                    |           |     |     |           |     |           |      |           |           |      |           |           |      |           |      |           |     |      |           |      |           |      |      |           |      |           |      |      |           |      |           |      |      |           |      |           |      |      |           |      |           |
| 500                                                                                                                                                 | 300                                                                                                                                                                                                                                                                                                                                                                                                         | 1600                                                                                                                                                                                                                                                                                                                                                                                                                                                                                                                                                                                                                                                                                                                                                                                                                                                                                                                                             | 0801 0031          |                    |                    |                    |           |     |     |           |     |           |      |           |           |      |           |           |      |           |      |           |     |      |           |      |           |      |      |           |      |           |      |      |           |      |           |      |      |           |      |           |      |      |           |      |           |
| 600                                                                                                                                                 | 360                                                                                                                                                                                                                                                                                                                                                                                                         | 2400                                                                                                                                                                                                                                                                                                                                                                                                                                                                                                                                                                                                                                                                                                                                                                                                                                                                                                                                             | 0801 0041          |                    |                    |                    |           |     |     |           |     |           |      |           |           |      |           |           |      |           |      |           |     |      |           |      |           |      |      |           |      |           |      |      |           |      |           |      |      |           |      |           |      |      |           |      |           |



Adresa: ul.Braka Mingovi 18, 7000 Bitola; tel: 047/203-330 ,203 900ul.A.Guslarot.1a 02/329 8 130 Skopje

www.electrolux.com.mk www.elektroluks.com.mk e-mail: elek-palenzo@mt.net.mk











# ЕЛЕКТРОЛУКС Electrolux

Industrija za električni greači, gumeni proizvodi i servis

Ovaj crtez i sopstvenost na Electrolux-Bifolia. Bez negovo pismeno odobruvanje ishit nesmee da se prepisiva ,umnozava niti kopira bez soglasnost od Electroluks vo sprotnivo se snosat posledici vo smisana clenovite 163 i 164 od kivicniot zakon R.M. (povreda na avtorsko pravo)

Electroluks is registered trademark of Elektroluks companies in Macedonia and other countries

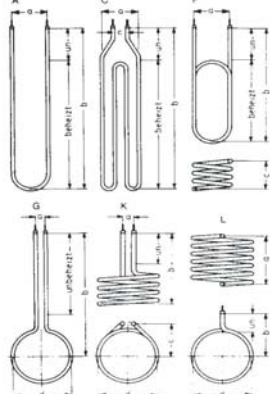
| <p>8.3<br/>High-power cartridge heater</p>                                                                                                                                           | <p>Application<br/>For heating tools, shapes and machine parts.</p> <p>Design<br/>Heating element, embedded in highly-compressed insulation, nickel wire, insulated, 250 mm length, stainless steel jacket tube. Available diameters 6.5, 8, 10, 12.5, 16 and 20 mm; please ask for information.</p>                                                                                                                                                                                                                                                                                                                                                                                                                                                                                                                                                                                                                                                                                                                                                                                                                                                                                                                                                                                                                                                                                                                                                                                                                                                                                                                                                                                                                                                                                                                                                                                                                                                                                                                                                                                                                                                                                                                                                                                                                                  | <table border="1"> <thead> <tr> <th>Ø mm</th> <th>Length mm</th> <th>Power Watt</th> <th>Order No.</th> <th>Power Watt</th> <th>Order No.</th> </tr> </thead> <tbody> <tr><td>12.5</td><td>40</td><td>160</td><td>0803 0611</td><td>315</td><td>0803 0711</td></tr> <tr><td>12.5</td><td>50</td><td>160</td><td>0803 0621</td><td>315</td><td>0803 0721</td></tr> <tr><td>12.5</td><td>60</td><td>200</td><td>0803 0631</td><td>400</td><td>0803 0731</td></tr> <tr><td>12.5</td><td>80</td><td>250</td><td>0803 0641</td><td>500</td><td>0803 0741</td></tr> <tr><td>12.5</td><td>100</td><td>250</td><td>0803 0651</td><td>500</td><td>0803 0751</td></tr> <tr><td>12.5</td><td>130</td><td>400</td><td>0803 0661</td><td>630</td><td>0803 0761</td></tr> <tr><td>12.5</td><td>160</td><td>500</td><td>0803 0671</td><td>800</td><td>0803 0771</td></tr> <tr><td>12.5</td><td>200</td><td>630</td><td>0803 0681</td><td>900</td><td>0803 0781</td></tr> </tbody> </table>                                                                                                                                                                         | Ø mm                | Length mm           | Power Watt | Order No.             | Power Watt         | Order No.           | 12.5                | 40                  | 160                 | 0803 0611           | 315    | 0803 0711  | 12.5      | 50   | 160              | 0803 0621  | 315 | 0803 0721 | 12.5             | 60         | 200       | 0803 0631 | 400              | 0803 0731 | 12.5      | 80   | 250       | 0803 0641 | 500  | 0803 0741 | 12.5  | 100                    | 250       | 0803 0651 | 500       | 0803 0751  | 12.5  | 130       | 400       | 0803 0661  | 630 | 0803 0761 | 12.5  | 160      | 500       | 0803 0671 | 800    | 0803 0771 | 12.5  | 200  | 630       | 0803 0681 | 900 | 0803 0781 |       |     |           |        |       |                        |  |  |  |     |    |      |       |        |           |      |          |            |    |    |       |            |    |    |       |            |    |    |         |       |    |    |       |       |    |    |         |     |    |    |       |     |    |    |         |                                                                                                                                                                                                                                                                                                                                                                                                                                                                                                                                                                                                                                                                                                                                                                                                                                                                                                                                                                                                                                                                                                                                                                                                                                                                                                                                                                                                                                                                                                                                                                                                                                                                                                                                                                                                                                                                                                                                                                                                                                                                                                                                                                                                                                                                                                                                                                                                                                                                                                                                                                                                                                                                                                                                                                                                                                                                                                                                                                                                                                                                                                                                                                                                                                                                               |                |                    |               |                 |                      |  |  |  |     |     |     |           |     |     |     |           |     |      |     |           |     |      |     |           |     |      |     |           |     |      |     |           |     |      |     |           |     |      |     |           |     |      |      |           |     |      |     |           |      |      |     |           |      |      |     |           |      |      |     |           |      |      |     |           |      |      |     |           |      |      |     |           |      |      |     |           |      |      |     |           |      |      |      |           |                     |  |  |  |     |     |     |           |     |     |     |           |     |      |     |           |     |     |     |           |     |      |     |           |     |     |     |           |     |     |     |           |     |      |     |           |     |      |     |           |      |      |     |           |      |     |     |           |      |     |     |           |      |      |     |           |      |      |     |           |      |      |     |           |      |      |     |           |      |     |     |           |      |      |     |           |      |      |     |           |      |      |     |           |      |      |     |           |      |      |     |           |      |      |     |           |      |     |     |           |      |      |     |           |
|-----------------------------------------------------------------------------------------------------------------------------------------------------------------------------------------------------------------------------------------------------------------------|---------------------------------------------------------------------------------------------------------------------------------------------------------------------------------------------------------------------------------------------------------------------------------------------------------------------------------------------------------------------------------------------------------------------------------------------------------------------------------------------------------------------------------------------------------------------------------------------------------------------------------------------------------------------------------------------------------------------------------------------------------------------------------------------------------------------------------------------------------------------------------------------------------------------------------------------------------------------------------------------------------------------------------------------------------------------------------------------------------------------------------------------------------------------------------------------------------------------------------------------------------------------------------------------------------------------------------------------------------------------------------------------------------------------------------------------------------------------------------------------------------------------------------------------------------------------------------------------------------------------------------------------------------------------------------------------------------------------------------------------------------------------------------------------------------------------------------------------------------------------------------------------------------------------------------------------------------------------------------------------------------------------------------------------------------------------------------------------------------------------------------------------------------------------------------------------------------------------------------------------------------------------------------------------------------------------------------------|-----------------------------------------------------------------------------------------------------------------------------------------------------------------------------------------------------------------------------------------------------------------------------------------------------------------------------------------------------------------------------------------------------------------------------------------------------------------------------------------------------------------------------------------------------------------------------------------------------------------------------------------------------------------------------------------------------------------------------------------------------------------------------------------------------------------------------------------------------------------------------------------------------------------------------------------------------------------------------------------------------------------------------------------------------------------------------------------------------------------------------------------------------|---------------------|---------------------|------------|-----------------------|--------------------|---------------------|---------------------|---------------------|---------------------|---------------------|--------|------------|-----------|------|------------------|------------|-----|-----------|------------------|------------|-----------|-----------|------------------|-----------|-----------|------|-----------|-----------|------|-----------|-------|------------------------|-----------|-----------|-----------|------------|-------|-----------|-----------|------------|-----|-----------|-------|----------|-----------|-----------|--------|-----------|-------|------|-----------|-----------|-----|-----------|-------|-----|-----------|--------|-------|------------------------|--|--|--|-----|----|------|-------|--------|-----------|------|----------|------------|----|----|-------|------------|----|----|-------|------------|----|----|---------|-------|----|----|-------|-------|----|----|---------|-----|----|----|-------|-----|----|----|---------|-------------------------------------------------------------------------------------------------------------------------------------------------------------------------------------------------------------------------------------------------------------------------------------------------------------------------------------------------------------------------------------------------------------------------------------------------------------------------------------------------------------------------------------------------------------------------------------------------------------------------------------------------------------------------------------------------------------------------------------------------------------------------------------------------------------------------------------------------------------------------------------------------------------------------------------------------------------------------------------------------------------------------------------------------------------------------------------------------------------------------------------------------------------------------------------------------------------------------------------------------------------------------------------------------------------------------------------------------------------------------------------------------------------------------------------------------------------------------------------------------------------------------------------------------------------------------------------------------------------------------------------------------------------------------------------------------------------------------------------------------------------------------------------------------------------------------------------------------------------------------------------------------------------------------------------------------------------------------------------------------------------------------------------------------------------------------------------------------------------------------------------------------------------------------------------------------------------------------------------------------------------------------------------------------------------------------------------------------------------------------------------------------------------------------------------------------------------------------------------------------------------------------------------------------------------------------------------------------------------------------------------------------------------------------------------------------------------------------------------------------------------------------------------------------------------------------------------------------------------------------------------------------------------------------------------------------------------------------------------------------------------------------------------------------------------------------------------------------------------------------------------------------------------------------------------------------------------------------------------------------------------------------------|----------------|--------------------|---------------|-----------------|----------------------|--|--|--|-----|-----|-----|-----------|-----|-----|-----|-----------|-----|------|-----|-----------|-----|------|-----|-----------|-----|------|-----|-----------|-----|------|-----|-----------|-----|------|-----|-----------|-----|------|-----|-----------|-----|------|------|-----------|-----|------|-----|-----------|------|------|-----|-----------|------|------|-----|-----------|------|------|-----|-----------|------|------|-----|-----------|------|------|-----|-----------|------|------|-----|-----------|------|------|-----|-----------|------|------|-----|-----------|------|------|------|-----------|---------------------|--|--|--|-----|-----|-----|-----------|-----|-----|-----|-----------|-----|------|-----|-----------|-----|-----|-----|-----------|-----|------|-----|-----------|-----|-----|-----|-----------|-----|-----|-----|-----------|-----|------|-----|-----------|-----|------|-----|-----------|------|------|-----|-----------|------|-----|-----|-----------|------|-----|-----|-----------|------|------|-----|-----------|------|------|-----|-----------|------|------|-----|-----------|------|------|-----|-----------|------|-----|-----|-----------|------|------|-----|-----------|------|------|-----|-----------|------|------|-----|-----------|------|------|-----|-----------|------|------|-----|-----------|------|------|-----|-----------|------|-----|-----|-----------|------|------|-----|-----------|
| Ø mm                                                                                                                                                                                                                                                                  | Length mm                                                                                                                                                                                                                                                                                                                                                                                                                                                                                                                                                                                                                                                                                                                                                                                                                                                                                                                                                                                                                                                                                                                                                                                                                                                                                                                                                                                                                                                                                                                                                                                                                                                                                                                                                                                                                                                                                                                                                                                                                                                                                                                                                                                                                                                                                                                             | Power Watt                                                                                                                                                                                                                                                                                                                                                                                                                                                                                                                                                                                                                                                                                                                                                                                                                                                                                                                                                                                                                                                                                                                                          | Order No.           | Power Watt          | Order No.  |                       |                    |                     |                     |                     |                     |                     |        |            |           |      |                  |            |     |           |                  |            |           |           |                  |           |           |      |           |           |      |           |       |                        |           |           |           |            |       |           |           |            |     |           |       |          |           |           |        |           |       |      |           |           |     |           |       |     |           |        |       |                        |  |  |  |     |    |      |       |        |           |      |          |            |    |    |       |            |    |    |       |            |    |    |         |       |    |    |       |       |    |    |         |     |    |    |       |     |    |    |         |                                                                                                                                                                                                                                                                                                                                                                                                                                                                                                                                                                                                                                                                                                                                                                                                                                                                                                                                                                                                                                                                                                                                                                                                                                                                                                                                                                                                                                                                                                                                                                                                                                                                                                                                                                                                                                                                                                                                                                                                                                                                                                                                                                                                                                                                                                                                                                                                                                                                                                                                                                                                                                                                                                                                                                                                                                                                                                                                                                                                                                                                                                                                                                                                                                                                               |                |                    |               |                 |                      |  |  |  |     |     |     |           |     |     |     |           |     |      |     |           |     |      |     |           |     |      |     |           |     |      |     |           |     |      |     |           |     |      |     |           |     |      |      |           |     |      |     |           |      |      |     |           |      |      |     |           |      |      |     |           |      |      |     |           |      |      |     |           |      |      |     |           |      |      |     |           |      |      |     |           |      |      |      |           |                     |  |  |  |     |     |     |           |     |     |     |           |     |      |     |           |     |     |     |           |     |      |     |           |     |     |     |           |     |     |     |           |     |      |     |           |     |      |     |           |      |      |     |           |      |     |     |           |      |     |     |           |      |      |     |           |      |      |     |           |      |      |     |           |      |      |     |           |      |     |     |           |      |      |     |           |      |      |     |           |      |      |     |           |      |      |     |           |      |      |     |           |      |      |     |           |      |     |     |           |      |      |     |           |
| 12.5                                                                                                                                                                                                                                                                  | 40                                                                                                                                                                                                                                                                                                                                                                                                                                                                                                                                                                                                                                                                                                                                                                                                                                                                                                                                                                                                                                                                                                                                                                                                                                                                                                                                                                                                                                                                                                                                                                                                                                                                                                                                                                                                                                                                                                                                                                                                                                                                                                                                                                                                                                                                                                                                    | 160                                                                                                                                                                                                                                                                                                                                                                                                                                                                                                                                                                                                                                                                                                                                                                                                                                                                                                                                                                                                                                                                                                                                                 | 0803 0611           | 315                 | 0803 0711  |                       |                    |                     |                     |                     |                     |                     |        |            |           |      |                  |            |     |           |                  |            |           |           |                  |           |           |      |           |           |      |           |       |                        |           |           |           |            |       |           |           |            |     |           |       |          |           |           |        |           |       |      |           |           |     |           |       |     |           |        |       |                        |  |  |  |     |    |      |       |        |           |      |          |            |    |    |       |            |    |    |       |            |    |    |         |       |    |    |       |       |    |    |         |     |    |    |       |     |    |    |         |                                                                                                                                                                                                                                                                                                                                                                                                                                                                                                                                                                                                                                                                                                                                                                                                                                                                                                                                                                                                                                                                                                                                                                                                                                                                                                                                                                                                                                                                                                                                                                                                                                                                                                                                                                                                                                                                                                                                                                                                                                                                                                                                                                                                                                                                                                                                                                                                                                                                                                                                                                                                                                                                                                                                                                                                                                                                                                                                                                                                                                                                                                                                                                                                                                                                               |                |                    |               |                 |                      |  |  |  |     |     |     |           |     |     |     |           |     |      |     |           |     |      |     |           |     |      |     |           |     |      |     |           |     |      |     |           |     |      |     |           |     |      |      |           |     |      |     |           |      |      |     |           |      |      |     |           |      |      |     |           |      |      |     |           |      |      |     |           |      |      |     |           |      |      |     |           |      |      |     |           |      |      |      |           |                     |  |  |  |     |     |     |           |     |     |     |           |     |      |     |           |     |     |     |           |     |      |     |           |     |     |     |           |     |     |     |           |     |      |     |           |     |      |     |           |      |      |     |           |      |     |     |           |      |     |     |           |      |      |     |           |      |      |     |           |      |      |     |           |      |      |     |           |      |     |     |           |      |      |     |           |      |      |     |           |      |      |     |           |      |      |     |           |      |      |     |           |      |      |     |           |      |     |     |           |      |      |     |           |
| 12.5                                                                                                                                                                                                                                                                  | 50                                                                                                                                                                                                                                                                                                                                                                                                                                                                                                                                                                                                                                                                                                                                                                                                                                                                                                                                                                                                                                                                                                                                                                                                                                                                                                                                                                                                                                                                                                                                                                                                                                                                                                                                                                                                                                                                                                                                                                                                                                                                                                                                                                                                                                                                                                                                    | 160                                                                                                                                                                                                                                                                                                                                                                                                                                                                                                                                                                                                                                                                                                                                                                                                                                                                                                                                                                                                                                                                                                                                                 | 0803 0621           | 315                 | 0803 0721  |                       |                    |                     |                     |                     |                     |                     |        |            |           |      |                  |            |     |           |                  |            |           |           |                  |           |           |      |           |           |      |           |       |                        |           |           |           |            |       |           |           |            |     |           |       |          |           |           |        |           |       |      |           |           |     |           |       |     |           |        |       |                        |  |  |  |     |    |      |       |        |           |      |          |            |    |    |       |            |    |    |       |            |    |    |         |       |    |    |       |       |    |    |         |     |    |    |       |     |    |    |         |                                                                                                                                                                                                                                                                                                                                                                                                                                                                                                                                                                                                                                                                                                                                                                                                                                                                                                                                                                                                                                                                                                                                                                                                                                                                                                                                                                                                                                                                                                                                                                                                                                                                                                                                                                                                                                                                                                                                                                                                                                                                                                                                                                                                                                                                                                                                                                                                                                                                                                                                                                                                                                                                                                                                                                                                                                                                                                                                                                                                                                                                                                                                                                                                                                                                               |                |                    |               |                 |                      |  |  |  |     |     |     |           |     |     |     |           |     |      |     |           |     |      |     |           |     |      |     |           |     |      |     |           |     |      |     |           |     |      |     |           |     |      |      |           |     |      |     |           |      |      |     |           |      |      |     |           |      |      |     |           |      |      |     |           |      |      |     |           |      |      |     |           |      |      |     |           |      |      |     |           |      |      |      |           |                     |  |  |  |     |     |     |           |     |     |     |           |     |      |     |           |     |     |     |           |     |      |     |           |     |     |     |           |     |     |     |           |     |      |     |           |     |      |     |           |      |      |     |           |      |     |     |           |      |     |     |           |      |      |     |           |      |      |     |           |      |      |     |           |      |      |     |           |      |     |     |           |      |      |     |           |      |      |     |           |      |      |     |           |      |      |     |           |      |      |     |           |      |      |     |           |      |     |     |           |      |      |     |           |
| 12.5                                                                                                                                                                                                                                                                  | 60                                                                                                                                                                                                                                                                                                                                                                                                                                                                                                                                                                                                                                                                                                                                                                                                                                                                                                                                                                                                                                                                                                                                                                                                                                                                                                                                                                                                                                                                                                                                                                                                                                                                                                                                                                                                                                                                                                                                                                                                                                                                                                                                                                                                                                                                                                                                    | 200                                                                                                                                                                                                                                                                                                                                                                                                                                                                                                                                                                                                                                                                                                                                                                                                                                                                                                                                                                                                                                                                                                                                                 | 0803 0631           | 400                 | 0803 0731  |                       |                    |                     |                     |                     |                     |                     |        |            |           |      |                  |            |     |           |                  |            |           |           |                  |           |           |      |           |           |      |           |       |                        |           |           |           |            |       |           |           |            |     |           |       |          |           |           |        |           |       |      |           |           |     |           |       |     |           |        |       |                        |  |  |  |     |    |      |       |        |           |      |          |            |    |    |       |            |    |    |       |            |    |    |         |       |    |    |       |       |    |    |         |     |    |    |       |     |    |    |         |                                                                                                                                                                                                                                                                                                                                                                                                                                                                                                                                                                                                                                                                                                                                                                                                                                                                                                                                                                                                                                                                                                                                                                                                                                                                                                                                                                                                                                                                                                                                                                                                                                                                                                                                                                                                                                                                                                                                                                                                                                                                                                                                                                                                                                                                                                                                                                                                                                                                                                                                                                                                                                                                                                                                                                                                                                                                                                                                                                                                                                                                                                                                                                                                                                                                               |                |                    |               |                 |                      |  |  |  |     |     |     |           |     |     |     |           |     |      |     |           |     |      |     |           |     |      |     |           |     |      |     |           |     |      |     |           |     |      |     |           |     |      |      |           |     |      |     |           |      |      |     |           |      |      |     |           |      |      |     |           |      |      |     |           |      |      |     |           |      |      |     |           |      |      |     |           |      |      |     |           |      |      |      |           |                     |  |  |  |     |     |     |           |     |     |     |           |     |      |     |           |     |     |     |           |     |      |     |           |     |     |     |           |     |     |     |           |     |      |     |           |     |      |     |           |      |      |     |           |      |     |     |           |      |     |     |           |      |      |     |           |      |      |     |           |      |      |     |           |      |      |     |           |      |     |     |           |      |      |     |           |      |      |     |           |      |      |     |           |      |      |     |           |      |      |     |           |      |      |     |           |      |     |     |           |      |      |     |           |
| 12.5                                                                                                                                                                                                                                                                  | 80                                                                                                                                                                                                                                                                                                                                                                                                                                                                                                                                                                                                                                                                                                                                                                                                                                                                                                                                                                                                                                                                                                                                                                                                                                                                                                                                                                                                                                                                                                                                                                                                                                                                                                                                                                                                                                                                                                                                                                                                                                                                                                                                                                                                                                                                                                                                    | 250                                                                                                                                                                                                                                                                                                                                                                                                                                                                                                                                                                                                                                                                                                                                                                                                                                                                                                                                                                                                                                                                                                                                                 | 0803 0641           | 500                 | 0803 0741  |                       |                    |                     |                     |                     |                     |                     |        |            |           |      |                  |            |     |           |                  |            |           |           |                  |           |           |      |           |           |      |           |       |                        |           |           |           |            |       |           |           |            |     |           |       |          |           |           |        |           |       |      |           |           |     |           |       |     |           |        |       |                        |  |  |  |     |    |      |       |        |           |      |          |            |    |    |       |            |    |    |       |            |    |    |         |       |    |    |       |       |    |    |         |     |    |    |       |     |    |    |         |                                                                                                                                                                                                                                                                                                                                                                                                                                                                                                                                                                                                                                                                                                                                                                                                                                                                                                                                                                                                                                                                                                                                                                                                                                                                                                                                                                                                                                                                                                                                                                                                                                                                                                                                                                                                                                                                                                                                                                                                                                                                                                                                                                                                                                                                                                                                                                                                                                                                                                                                                                                                                                                                                                                                                                                                                                                                                                                                                                                                                                                                                                                                                                                                                                                                               |                |                    |               |                 |                      |  |  |  |     |     |     |           |     |     |     |           |     |      |     |           |     |      |     |           |     |      |     |           |     |      |     |           |     |      |     |           |     |      |     |           |     |      |      |           |     |      |     |           |      |      |     |           |      |      |     |           |      |      |     |           |      |      |     |           |      |      |     |           |      |      |     |           |      |      |     |           |      |      |     |           |      |      |      |           |                     |  |  |  |     |     |     |           |     |     |     |           |     |      |     |           |     |     |     |           |     |      |     |           |     |     |     |           |     |     |     |           |     |      |     |           |     |      |     |           |      |      |     |           |      |     |     |           |      |     |     |           |      |      |     |           |      |      |     |           |      |      |     |           |      |      |     |           |      |     |     |           |      |      |     |           |      |      |     |           |      |      |     |           |      |      |     |           |      |      |     |           |      |      |     |           |      |     |     |           |      |      |     |           |
| 12.5                                                                                                                                                                                                                                                                  | 100                                                                                                                                                                                                                                                                                                                                                                                                                                                                                                                                                                                                                                                                                                                                                                                                                                                                                                                                                                                                                                                                                                                                                                                                                                                                                                                                                                                                                                                                                                                                                                                                                                                                                                                                                                                                                                                                                                                                                                                                                                                                                                                                                                                                                                                                                                                                   | 250                                                                                                                                                                                                                                                                                                                                                                                                                                                                                                                                                                                                                                                                                                                                                                                                                                                                                                                                                                                                                                                                                                                                                 | 0803 0651           | 500                 | 0803 0751  |                       |                    |                     |                     |                     |                     |                     |        |            |           |      |                  |            |     |           |                  |            |           |           |                  |           |           |      |           |           |      |           |       |                        |           |           |           |            |       |           |           |            |     |           |       |          |           |           |        |           |       |      |           |           |     |           |       |     |           |        |       |                        |  |  |  |     |    |      |       |        |           |      |          |            |    |    |       |            |    |    |       |            |    |    |         |       |    |    |       |       |    |    |         |     |    |    |       |     |    |    |         |                                                                                                                                                                                                                                                                                                                                                                                                                                                                                                                                                                                                                                                                                                                                                                                                                                                                                                                                                                                                                                                                                                                                                                                                                                                                                                                                                                                                                                                                                                                                                                                                                                                                                                                                                                                                                                                                                                                                                                                                                                                                                                                                                                                                                                                                                                                                                                                                                                                                                                                                                                                                                                                                                                                                                                                                                                                                                                                                                                                                                                                                                                                                                                                                                                                                               |                |                    |               |                 |                      |  |  |  |     |     |     |           |     |     |     |           |     |      |     |           |     |      |     |           |     |      |     |           |     |      |     |           |     |      |     |           |     |      |     |           |     |      |      |           |     |      |     |           |      |      |     |           |      |      |     |           |      |      |     |           |      |      |     |           |      |      |     |           |      |      |     |           |      |      |     |           |      |      |     |           |      |      |      |           |                     |  |  |  |     |     |     |           |     |     |     |           |     |      |     |           |     |     |     |           |     |      |     |           |     |     |     |           |     |     |     |           |     |      |     |           |     |      |     |           |      |      |     |           |      |     |     |           |      |     |     |           |      |      |     |           |      |      |     |           |      |      |     |           |      |      |     |           |      |     |     |           |      |      |     |           |      |      |     |           |      |      |     |           |      |      |     |           |      |      |     |           |      |      |     |           |      |     |     |           |      |      |     |           |
| 12.5                                                                                                                                                                                                                                                                  | 130                                                                                                                                                                                                                                                                                                                                                                                                                                                                                                                                                                                                                                                                                                                                                                                                                                                                                                                                                                                                                                                                                                                                                                                                                                                                                                                                                                                                                                                                                                                                                                                                                                                                                                                                                                                                                                                                                                                                                                                                                                                                                                                                                                                                                                                                                                                                   | 400                                                                                                                                                                                                                                                                                                                                                                                                                                                                                                                                                                                                                                                                                                                                                                                                                                                                                                                                                                                                                                                                                                                                                 | 0803 0661           | 630                 | 0803 0761  |                       |                    |                     |                     |                     |                     |                     |        |            |           |      |                  |            |     |           |                  |            |           |           |                  |           |           |      |           |           |      |           |       |                        |           |           |           |            |       |           |           |            |     |           |       |          |           |           |        |           |       |      |           |           |     |           |       |     |           |        |       |                        |  |  |  |     |    |      |       |        |           |      |          |            |    |    |       |            |    |    |       |            |    |    |         |       |    |    |       |       |    |    |         |     |    |    |       |     |    |    |         |                                                                                                                                                                                                                                                                                                                                                                                                                                                                                                                                                                                                                                                                                                                                                                                                                                                                                                                                                                                                                                                                                                                                                                                                                                                                                                                                                                                                                                                                                                                                                                                                                                                                                                                                                                                                                                                                                                                                                                                                                                                                                                                                                                                                                                                                                                                                                                                                                                                                                                                                                                                                                                                                                                                                                                                                                                                                                                                                                                                                                                                                                                                                                                                                                                                                               |                |                    |               |                 |                      |  |  |  |     |     |     |           |     |     |     |           |     |      |     |           |     |      |     |           |     |      |     |           |     |      |     |           |     |      |     |           |     |      |     |           |     |      |      |           |     |      |     |           |      |      |     |           |      |      |     |           |      |      |     |           |      |      |     |           |      |      |     |           |      |      |     |           |      |      |     |           |      |      |     |           |      |      |      |           |                     |  |  |  |     |     |     |           |     |     |     |           |     |      |     |           |     |     |     |           |     |      |     |           |     |     |     |           |     |     |     |           |     |      |     |           |     |      |     |           |      |      |     |           |      |     |     |           |      |     |     |           |      |      |     |           |      |      |     |           |      |      |     |           |      |      |     |           |      |     |     |           |      |      |     |           |      |      |     |           |      |      |     |           |      |      |     |           |      |      |     |           |      |      |     |           |      |     |     |           |      |      |     |           |
| 12.5                                                                                                                                                                                                                                                                  | 160                                                                                                                                                                                                                                                                                                                                                                                                                                                                                                                                                                                                                                                                                                                                                                                                                                                                                                                                                                                                                                                                                                                                                                                                                                                                                                                                                                                                                                                                                                                                                                                                                                                                                                                                                                                                                                                                                                                                                                                                                                                                                                                                                                                                                                                                                                                                   | 500                                                                                                                                                                                                                                                                                                                                                                                                                                                                                                                                                                                                                                                                                                                                                                                                                                                                                                                                                                                                                                                                                                                                                 | 0803 0671           | 800                 | 0803 0771  |                       |                    |                     |                     |                     |                     |                     |        |            |           |      |                  |            |     |           |                  |            |           |           |                  |           |           |      |           |           |      |           |       |                        |           |           |           |            |       |           |           |            |     |           |       |          |           |           |        |           |       |      |           |           |     |           |       |     |           |        |       |                        |  |  |  |     |    |      |       |        |           |      |          |            |    |    |       |            |    |    |       |            |    |    |         |       |    |    |       |       |    |    |         |     |    |    |       |     |    |    |         |                                                                                                                                                                                                                                                                                                                                                                                                                                                                                                                                                                                                                                                                                                                                                                                                                                                                                                                                                                                                                                                                                                                                                                                                                                                                                                                                                                                                                                                                                                                                                                                                                                                                                                                                                                                                                                                                                                                                                                                                                                                                                                                                                                                                                                                                                                                                                                                                                                                                                                                                                                                                                                                                                                                                                                                                                                                                                                                                                                                                                                                                                                                                                                                                                                                                               |                |                    |               |                 |                      |  |  |  |     |     |     |           |     |     |     |           |     |      |     |           |     |      |     |           |     |      |     |           |     |      |     |           |     |      |     |           |     |      |     |           |     |      |      |           |     |      |     |           |      |      |     |           |      |      |     |           |      |      |     |           |      |      |     |           |      |      |     |           |      |      |     |           |      |      |     |           |      |      |     |           |      |      |      |           |                     |  |  |  |     |     |     |           |     |     |     |           |     |      |     |           |     |     |     |           |     |      |     |           |     |     |     |           |     |     |     |           |     |      |     |           |     |      |     |           |      |      |     |           |      |     |     |           |      |     |     |           |      |      |     |           |      |      |     |           |      |      |     |           |      |      |     |           |      |     |     |           |      |      |     |           |      |      |     |           |      |      |     |           |      |      |     |           |      |      |     |           |      |      |     |           |      |     |     |           |      |      |     |           |
| 12.5                                                                                                                                                                                                                                                                  | 200                                                                                                                                                                                                                                                                                                                                                                                                                                                                                                                                                                                                                                                                                                                                                                                                                                                                                                                                                                                                                                                                                                                                                                                                                                                                                                                                                                                                                                                                                                                                                                                                                                                                                                                                                                                                                                                                                                                                                                                                                                                                                                                                                                                                                                                                                                                                   | 630                                                                                                                                                                                                                                                                                                                                                                                                                                                                                                                                                                                                                                                                                                                                                                                                                                                                                                                                                                                                                                                                                                                                                 | 0803 0681           | 900                 | 0803 0781  |                       |                    |                     |                     |                     |                     |                     |        |            |           |      |                  |            |     |           |                  |            |           |           |                  |           |           |      |           |           |      |           |       |                        |           |           |           |            |       |           |           |            |     |           |       |          |           |           |        |           |       |      |           |           |     |           |       |     |           |        |       |                        |  |  |  |     |    |      |       |        |           |      |          |            |    |    |       |            |    |    |       |            |    |    |         |       |    |    |       |       |    |    |         |     |    |    |       |     |    |    |         |                                                                                                                                                                                                                                                                                                                                                                                                                                                                                                                                                                                                                                                                                                                                                                                                                                                                                                                                                                                                                                                                                                                                                                                                                                                                                                                                                                                                                                                                                                                                                                                                                                                                                                                                                                                                                                                                                                                                                                                                                                                                                                                                                                                                                                                                                                                                                                                                                                                                                                                                                                                                                                                                                                                                                                                                                                                                                                                                                                                                                                                                                                                                                                                                                                                                               |                |                    |               |                 |                      |  |  |  |     |     |     |           |     |     |     |           |     |      |     |           |     |      |     |           |     |      |     |           |     |      |     |           |     |      |     |           |     |      |     |           |     |      |      |           |     |      |     |           |      |      |     |           |      |      |     |           |      |      |     |           |      |      |     |           |      |      |     |           |      |      |     |           |      |      |     |           |      |      |     |           |      |      |      |           |                     |  |  |  |     |     |     |           |     |     |     |           |     |      |     |           |     |     |     |           |     |      |     |           |     |     |     |           |     |     |     |           |     |      |     |           |     |      |     |           |      |      |     |           |      |     |     |           |      |     |     |           |      |      |     |           |      |      |     |           |      |      |     |           |      |      |     |           |      |     |     |           |      |      |     |           |      |      |     |           |      |      |     |           |      |      |     |           |      |      |     |           |      |      |     |           |      |     |     |           |      |      |     |           |
| <p>8.4<br/>Flat heating element</p>                                                                                                                                                  | <p>Application<br/>Heating containers and tools to 200° C max.</p> <p>Design<br/>Heating element insulated with micanite plates, set in metal sheet, with 200 mm insulated nickel wires.</p> <p>For other sizes, please ask for information.</p>                                                                                                                                                                                                                                                                                                                                                                                                                                                                                                                                                                                                                                                                                                                                                                                                                                                                                                                                                                                                                                                                                                                                                                                                                                                                                                                                                                                                                                                                                                                                                                                                                                                                                                                                                                                                                                                                                                                                                                                                                                                                                      | <table border="1"> <thead> <tr> <th>Length mm approx.</th> <th>Power Watt approx.</th> <th>Order No.</th> <th>Power Watt approx.</th> <th>Order No.</th> </tr> </thead> <tbody> <tr> <td>Width 20 mm approx.</td> <td>Width 30 mm approx.</td> <td>Width 40 mm approx.</td> <td>Width 50 mm approx.</td> <td>Width 70 mm approx.</td> </tr> <tr> <td>100</td><td>70</td><td>0804 0011</td><td>100</td><td>0804 1011</td></tr> <tr> <td>500</td><td>500</td><td>0804 0151</td><td>600</td><td>0804 1151</td></tr> <tr> <td>100</td><td>140</td><td>0804 2011</td><td>170</td><td>0804 3011</td></tr> <tr> <td>500</td><td>800</td><td>0804 2151</td><td>1000</td><td>0804 3151</td></tr> <tr> <td>100</td><td>200</td><td>0804 4011</td><td>250</td><td>0804 5011</td></tr> <tr> <td>500</td><td>1250</td><td>0804 4151</td><td>1500</td><td>0804 5151</td></tr> </tbody> </table>                                                                                                                                                                                                                                                                   | Length mm approx.   | Power Watt approx.  | Order No.  | Power Watt approx.    | Order No.          | Width 20 mm approx. | Width 30 mm approx. | Width 40 mm approx. | Width 50 mm approx. | Width 70 mm approx. | 100    | 70         | 0804 0011 | 100  | 0804 1011        | 500        | 500 | 0804 0151 | 600              | 0804 1151  | 100       | 140       | 0804 2011        | 170       | 0804 3011 | 500  | 800       | 0804 2151 | 1000 | 0804 3151 | 100   | 200                    | 0804 4011 | 250       | 0804 5011 | 500        | 1250  | 0804 4151 | 1500      | 0804 5151  |     |           |       |          |           |           |        |           |       |      |           |           |     |           |       |     |           |        |       |                        |  |  |  |     |    |      |       |        |           |      |          |            |    |    |       |            |    |    |       |            |    |    |         |       |    |    |       |       |    |    |         |     |    |    |       |     |    |    |         |                                                                                                                                                                                                                                                                                                                                                                                                                                                                                                                                                                                                                                                                                                                                                                                                                                                                                                                                                                                                                                                                                                                                                                                                                                                                                                                                                                                                                                                                                                                                                                                                                                                                                                                                                                                                                                                                                                                                                                                                                                                                                                                                                                                                                                                                                                                                                                                                                                                                                                                                                                                                                                                                                                                                                                                                                                                                                                                                                                                                                                                                                                                                                                                                                                                                               |                |                    |               |                 |                      |  |  |  |     |     |     |           |     |     |     |           |     |      |     |           |     |      |     |           |     |      |     |           |     |      |     |           |     |      |     |           |     |      |     |           |     |      |      |           |     |      |     |           |      |      |     |           |      |      |     |           |      |      |     |           |      |      |     |           |      |      |     |           |      |      |     |           |      |      |     |           |      |      |     |           |      |      |      |           |                     |  |  |  |     |     |     |           |     |     |     |           |     |      |     |           |     |     |     |           |     |      |     |           |     |     |     |           |     |     |     |           |     |      |     |           |     |      |     |           |      |      |     |           |      |     |     |           |      |     |     |           |      |      |     |           |      |      |     |           |      |      |     |           |      |      |     |           |      |     |     |           |      |      |     |           |      |      |     |           |      |      |     |           |      |      |     |           |      |      |     |           |      |      |     |           |      |     |     |           |      |      |     |           |
| Length mm approx.                                                                                                                                                                                                                                                     | Power Watt approx.                                                                                                                                                                                                                                                                                                                                                                                                                                                                                                                                                                                                                                                                                                                                                                                                                                                                                                                                                                                                                                                                                                                                                                                                                                                                                                                                                                                                                                                                                                                                                                                                                                                                                                                                                                                                                                                                                                                                                                                                                                                                                                                                                                                                                                                                                                                    | Order No.                                                                                                                                                                                                                                                                                                                                                                                                                                                                                                                                                                                                                                                                                                                                                                                                                                                                                                                                                                                                                                                                                                                                           | Power Watt approx.  | Order No.           |            |                       |                    |                     |                     |                     |                     |                     |        |            |           |      |                  |            |     |           |                  |            |           |           |                  |           |           |      |           |           |      |           |       |                        |           |           |           |            |       |           |           |            |     |           |       |          |           |           |        |           |       |      |           |           |     |           |       |     |           |        |       |                        |  |  |  |     |    |      |       |        |           |      |          |            |    |    |       |            |    |    |       |            |    |    |         |       |    |    |       |       |    |    |         |     |    |    |       |     |    |    |         |                                                                                                                                                                                                                                                                                                                                                                                                                                                                                                                                                                                                                                                                                                                                                                                                                                                                                                                                                                                                                                                                                                                                                                                                                                                                                                                                                                                                                                                                                                                                                                                                                                                                                                                                                                                                                                                                                                                                                                                                                                                                                                                                                                                                                                                                                                                                                                                                                                                                                                                                                                                                                                                                                                                                                                                                                                                                                                                                                                                                                                                                                                                                                                                                                                                                               |                |                    |               |                 |                      |  |  |  |     |     |     |           |     |     |     |           |     |      |     |           |     |      |     |           |     |      |     |           |     |      |     |           |     |      |     |           |     |      |     |           |     |      |      |           |     |      |     |           |      |      |     |           |      |      |     |           |      |      |     |           |      |      |     |           |      |      |     |           |      |      |     |           |      |      |     |           |      |      |     |           |      |      |      |           |                     |  |  |  |     |     |     |           |     |     |     |           |     |      |     |           |     |     |     |           |     |      |     |           |     |     |     |           |     |     |     |           |     |      |     |           |     |      |     |           |      |      |     |           |      |     |     |           |      |     |     |           |      |      |     |           |      |      |     |           |      |      |     |           |      |      |     |           |      |     |     |           |      |      |     |           |      |      |     |           |      |      |     |           |      |      |     |           |      |      |     |           |      |      |     |           |      |     |     |           |      |      |     |           |
| Width 20 mm approx.                                                                                                                                                                                                                                                   | Width 30 mm approx.                                                                                                                                                                                                                                                                                                                                                                                                                                                                                                                                                                                                                                                                                                                                                                                                                                                                                                                                                                                                                                                                                                                                                                                                                                                                                                                                                                                                                                                                                                                                                                                                                                                                                                                                                                                                                                                                                                                                                                                                                                                                                                                                                                                                                                                                                                                   | Width 40 mm approx.                                                                                                                                                                                                                                                                                                                                                                                                                                                                                                                                                                                                                                                                                                                                                                                                                                                                                                                                                                                                                                                                                                                                 | Width 50 mm approx. | Width 70 mm approx. |            |                       |                    |                     |                     |                     |                     |                     |        |            |           |      |                  |            |     |           |                  |            |           |           |                  |           |           |      |           |           |      |           |       |                        |           |           |           |            |       |           |           |            |     |           |       |          |           |           |        |           |       |      |           |           |     |           |       |     |           |        |       |                        |  |  |  |     |    |      |       |        |           |      |          |            |    |    |       |            |    |    |       |            |    |    |         |       |    |    |       |       |    |    |         |     |    |    |       |     |    |    |         |                                                                                                                                                                                                                                                                                                                                                                                                                                                                                                                                                                                                                                                                                                                                                                                                                                                                                                                                                                                                                                                                                                                                                                                                                                                                                                                                                                                                                                                                                                                                                                                                                                                                                                                                                                                                                                                                                                                                                                                                                                                                                                                                                                                                                                                                                                                                                                                                                                                                                                                                                                                                                                                                                                                                                                                                                                                                                                                                                                                                                                                                                                                                                                                                                                                                               |                |                    |               |                 |                      |  |  |  |     |     |     |           |     |     |     |           |     |      |     |           |     |      |     |           |     |      |     |           |     |      |     |           |     |      |     |           |     |      |     |           |     |      |      |           |     |      |     |           |      |      |     |           |      |      |     |           |      |      |     |           |      |      |     |           |      |      |     |           |      |      |     |           |      |      |     |           |      |      |     |           |      |      |      |           |                     |  |  |  |     |     |     |           |     |     |     |           |     |      |     |           |     |     |     |           |     |      |     |           |     |     |     |           |     |     |     |           |     |      |     |           |     |      |     |           |      |      |     |           |      |     |     |           |      |     |     |           |      |      |     |           |      |      |     |           |      |      |     |           |      |      |     |           |      |     |     |           |      |      |     |           |      |      |     |           |      |      |     |           |      |      |     |           |      |      |     |           |      |      |     |           |      |     |     |           |      |      |     |           |
| 100                                                                                                                                                                                                                                                                   | 70                                                                                                                                                                                                                                                                                                                                                                                                                                                                                                                                                                                                                                                                                                                                                                                                                                                                                                                                                                                                                                                                                                                                                                                                                                                                                                                                                                                                                                                                                                                                                                                                                                                                                                                                                                                                                                                                                                                                                                                                                                                                                                                                                                                                                                                                                                                                    | 0804 0011                                                                                                                                                                                                                                                                                                                                                                                                                                                                                                                                                                                                                                                                                                                                                                                                                                                                                                                                                                                                                                                                                                                                           | 100                 | 0804 1011           |            |                       |                    |                     |                     |                     |                     |                     |        |            |           |      |                  |            |     |           |                  |            |           |           |                  |           |           |      |           |           |      |           |       |                        |           |           |           |            |       |           |           |            |     |           |       |          |           |           |        |           |       |      |           |           |     |           |       |     |           |        |       |                        |  |  |  |     |    |      |       |        |           |      |          |            |    |    |       |            |    |    |       |            |    |    |         |       |    |    |       |       |    |    |         |     |    |    |       |     |    |    |         |                                                                                                                                                                                                                                                                                                                                                                                                                                                                                                                                                                                                                                                                                                                                                                                                                                                                                                                                                                                                                                                                                                                                                                                                                                                                                                                                                                                                                                                                                                                                                                                                                                                                                                                                                                                                                                                                                                                                                                                                                                                                                                                                                                                                                                                                                                                                                                                                                                                                                                                                                                                                                                                                                                                                                                                                                                                                                                                                                                                                                                                                                                                                                                                                                                                                               |                |                    |               |                 |                      |  |  |  |     |     |     |           |     |     |     |           |     |      |     |           |     |      |     |           |     |      |     |           |     |      |     |           |     |      |     |           |     |      |     |           |     |      |      |           |     |      |     |           |      |      |     |           |      |      |     |           |      |      |     |           |      |      |     |           |      |      |     |           |      |      |     |           |      |      |     |           |      |      |     |           |      |      |      |           |                     |  |  |  |     |     |     |           |     |     |     |           |     |      |     |           |     |     |     |           |     |      |     |           |     |     |     |           |     |     |     |           |     |      |     |           |     |      |     |           |      |      |     |           |      |     |     |           |      |     |     |           |      |      |     |           |      |      |     |           |      |      |     |           |      |      |     |           |      |     |     |           |      |      |     |           |      |      |     |           |      |      |     |           |      |      |     |           |      |      |     |           |      |      |     |           |      |     |     |           |      |      |     |           |
| 500                                                                                                                                                                                                                                                                   | 500                                                                                                                                                                                                                                                                                                                                                                                                                                                                                                                                                                                                                                                                                                                                                                                                                                                                                                                                                                                                                                                                                                                                                                                                                                                                                                                                                                                                                                                                                                                                                                                                                                                                                                                                                                                                                                                                                                                                                                                                                                                                                                                                                                                                                                                                                                                                   | 0804 0151                                                                                                                                                                                                                                                                                                                                                                                                                                                                                                                                                                                                                                                                                                                                                                                                                                                                                                                                                                                                                                                                                                                                           | 600                 | 0804 1151           |            |                       |                    |                     |                     |                     |                     |                     |        |            |           |      |                  |            |     |           |                  |            |           |           |                  |           |           |      |           |           |      |           |       |                        |           |           |           |            |       |           |           |            |     |           |       |          |           |           |        |           |       |      |           |           |     |           |       |     |           |        |       |                        |  |  |  |     |    |      |       |        |           |      |          |            |    |    |       |            |    |    |       |            |    |    |         |       |    |    |       |       |    |    |         |     |    |    |       |     |    |    |         |                                                                                                                                                                                                                                                                                                                                                                                                                                                                                                                                                                                                                                                                                                                                                                                                                                                                                                                                                                                                                                                                                                                                                                                                                                                                                                                                                                                                                                                                                                                                                                                                                                                                                                                                                                                                                                                                                                                                                                                                                                                                                                                                                                                                                                                                                                                                                                                                                                                                                                                                                                                                                                                                                                                                                                                                                                                                                                                                                                                                                                                                                                                                                                                                                                                                               |                |                    |               |                 |                      |  |  |  |     |     |     |           |     |     |     |           |     |      |     |           |     |      |     |           |     |      |     |           |     |      |     |           |     |      |     |           |     |      |     |           |     |      |      |           |     |      |     |           |      |      |     |           |      |      |     |           |      |      |     |           |      |      |     |           |      |      |     |           |      |      |     |           |      |      |     |           |      |      |     |           |      |      |      |           |                     |  |  |  |     |     |     |           |     |     |     |           |     |      |     |           |     |     |     |           |     |      |     |           |     |     |     |           |     |     |     |           |     |      |     |           |     |      |     |           |      |      |     |           |      |     |     |           |      |     |     |           |      |      |     |           |      |      |     |           |      |      |     |           |      |      |     |           |      |     |     |           |      |      |     |           |      |      |     |           |      |      |     |           |      |      |     |           |      |      |     |           |      |      |     |           |      |     |     |           |      |      |     |           |
| 100                                                                                                                                                                                                                                                                   | 140                                                                                                                                                                                                                                                                                                                                                                                                                                                                                                                                                                                                                                                                                                                                                                                                                                                                                                                                                                                                                                                                                                                                                                                                                                                                                                                                                                                                                                                                                                                                                                                                                                                                                                                                                                                                                                                                                                                                                                                                                                                                                                                                                                                                                                                                                                                                   | 0804 2011                                                                                                                                                                                                                                                                                                                                                                                                                                                                                                                                                                                                                                                                                                                                                                                                                                                                                                                                                                                                                                                                                                                                           | 170                 | 0804 3011           |            |                       |                    |                     |                     |                     |                     |                     |        |            |           |      |                  |            |     |           |                  |            |           |           |                  |           |           |      |           |           |      |           |       |                        |           |           |           |            |       |           |           |            |     |           |       |          |           |           |        |           |       |      |           |           |     |           |       |     |           |        |       |                        |  |  |  |     |    |      |       |        |           |      |          |            |    |    |       |            |    |    |       |            |    |    |         |       |    |    |       |       |    |    |         |     |    |    |       |     |    |    |         |                                                                                                                                                                                                                                                                                                                                                                                                                                                                                                                                                                                                                                                                                                                                                                                                                                                                                                                                                                                                                                                                                                                                                                                                                                                                                                                                                                                                                                                                                                                                                                                                                                                                                                                                                                                                                                                                                                                                                                                                                                                                                                                                                                                                                                                                                                                                                                                                                                                                                                                                                                                                                                                                                                                                                                                                                                                                                                                                                                                                                                                                                                                                                                                                                                                                               |                |                    |               |                 |                      |  |  |  |     |     |     |           |     |     |     |           |     |      |     |           |     |      |     |           |     |      |     |           |     |      |     |           |     |      |     |           |     |      |     |           |     |      |      |           |     |      |     |           |      |      |     |           |      |      |     |           |      |      |     |           |      |      |     |           |      |      |     |           |      |      |     |           |      |      |     |           |      |      |     |           |      |      |      |           |                     |  |  |  |     |     |     |           |     |     |     |           |     |      |     |           |     |     |     |           |     |      |     |           |     |     |     |           |     |     |     |           |     |      |     |           |     |      |     |           |      |      |     |           |      |     |     |           |      |     |     |           |      |      |     |           |      |      |     |           |      |      |     |           |      |      |     |           |      |     |     |           |      |      |     |           |      |      |     |           |      |      |     |           |      |      |     |           |      |      |     |           |      |      |     |           |      |     |     |           |      |      |     |           |
| 500                                                                                                                                                                                                                                                                   | 800                                                                                                                                                                                                                                                                                                                                                                                                                                                                                                                                                                                                                                                                                                                                                                                                                                                                                                                                                                                                                                                                                                                                                                                                                                                                                                                                                                                                                                                                                                                                                                                                                                                                                                                                                                                                                                                                                                                                                                                                                                                                                                                                                                                                                                                                                                                                   | 0804 2151                                                                                                                                                                                                                                                                                                                                                                                                                                                                                                                                                                                                                                                                                                                                                                                                                                                                                                                                                                                                                                                                                                                                           | 1000                | 0804 3151           |            |                       |                    |                     |                     |                     |                     |                     |        |            |           |      |                  |            |     |           |                  |            |           |           |                  |           |           |      |           |           |      |           |       |                        |           |           |           |            |       |           |           |            |     |           |       |          |           |           |        |           |       |      |           |           |     |           |       |     |           |        |       |                        |  |  |  |     |    |      |       |        |           |      |          |            |    |    |       |            |    |    |       |            |    |    |         |       |    |    |       |       |    |    |         |     |    |    |       |     |    |    |         |                                                                                                                                                                                                                                                                                                                                                                                                                                                                                                                                                                                                                                                                                                                                                                                                                                                                                                                                                                                                                                                                                                                                                                                                                                                                                                                                                                                                                                                                                                                                                                                                                                                                                                                                                                                                                                                                                                                                                                                                                                                                                                                                                                                                                                                                                                                                                                                                                                                                                                                                                                                                                                                                                                                                                                                                                                                                                                                                                                                                                                                                                                                                                                                                                                                                               |                |                    |               |                 |                      |  |  |  |     |     |     |           |     |     |     |           |     |      |     |           |     |      |     |           |     |      |     |           |     |      |     |           |     |      |     |           |     |      |     |           |     |      |      |           |     |      |     |           |      |      |     |           |      |      |     |           |      |      |     |           |      |      |     |           |      |      |     |           |      |      |     |           |      |      |     |           |      |      |     |           |      |      |      |           |                     |  |  |  |     |     |     |           |     |     |     |           |     |      |     |           |     |     |     |           |     |      |     |           |     |     |     |           |     |     |     |           |     |      |     |           |     |      |     |           |      |      |     |           |      |     |     |           |      |     |     |           |      |      |     |           |      |      |     |           |      |      |     |           |      |      |     |           |      |     |     |           |      |      |     |           |      |      |     |           |      |      |     |           |      |      |     |           |      |      |     |           |      |      |     |           |      |     |     |           |      |      |     |           |
| 100                                                                                                                                                                                                                                                                   | 200                                                                                                                                                                                                                                                                                                                                                                                                                                                                                                                                                                                                                                                                                                                                                                                                                                                                                                                                                                                                                                                                                                                                                                                                                                                                                                                                                                                                                                                                                                                                                                                                                                                                                                                                                                                                                                                                                                                                                                                                                                                                                                                                                                                                                                                                                                                                   | 0804 4011                                                                                                                                                                                                                                                                                                                                                                                                                                                                                                                                                                                                                                                                                                                                                                                                                                                                                                                                                                                                                                                                                                                                           | 250                 | 0804 5011           |            |                       |                    |                     |                     |                     |                     |                     |        |            |           |      |                  |            |     |           |                  |            |           |           |                  |           |           |      |           |           |      |           |       |                        |           |           |           |            |       |           |           |            |     |           |       |          |           |           |        |           |       |      |           |           |     |           |       |     |           |        |       |                        |  |  |  |     |    |      |       |        |           |      |          |            |    |    |       |            |    |    |       |            |    |    |         |       |    |    |       |       |    |    |         |     |    |    |       |     |    |    |         |                                                                                                                                                                                                                                                                                                                                                                                                                                                                                                                                                                                                                                                                                                                                                                                                                                                                                                                                                                                                                                                                                                                                                                                                                                                                                                                                                                                                                                                                                                                                                                                                                                                                                                                                                                                                                                                                                                                                                                                                                                                                                                                                                                                                                                                                                                                                                                                                                                                                                                                                                                                                                                                                                                                                                                                                                                                                                                                                                                                                                                                                                                                                                                                                                                                                               |                |                    |               |                 |                      |  |  |  |     |     |     |           |     |     |     |           |     |      |     |           |     |      |     |           |     |      |     |           |     |      |     |           |     |      |     |           |     |      |     |           |     |      |      |           |     |      |     |           |      |      |     |           |      |      |     |           |      |      |     |           |      |      |     |           |      |      |     |           |      |      |     |           |      |      |     |           |      |      |     |           |      |      |      |           |                     |  |  |  |     |     |     |           |     |     |     |           |     |      |     |           |     |     |     |           |     |      |     |           |     |     |     |           |     |     |     |           |     |      |     |           |     |      |     |           |      |      |     |           |      |     |     |           |      |     |     |           |      |      |     |           |      |      |     |           |      |      |     |           |      |      |     |           |      |     |     |           |      |      |     |           |      |      |     |           |      |      |     |           |      |      |     |           |      |      |     |           |      |      |     |           |      |     |     |           |      |      |     |           |
| 500                                                                                                                                                                                                                                                                   | 1250                                                                                                                                                                                                                                                                                                                                                                                                                                                                                                                                                                                                                                                                                                                                                                                                                                                                                                                                                                                                                                                                                                                                                                                                                                                                                                                                                                                                                                                                                                                                                                                                                                                                                                                                                                                                                                                                                                                                                                                                                                                                                                                                                                                                                                                                                                                                  | 0804 4151                                                                                                                                                                                                                                                                                                                                                                                                                                                                                                                                                                                                                                                                                                                                                                                                                                                                                                                                                                                                                                                                                                                                           | 1500                | 0804 5151           |            |                       |                    |                     |                     |                     |                     |                     |        |            |           |      |                  |            |     |           |                  |            |           |           |                  |           |           |      |           |           |      |           |       |                        |           |           |           |            |       |           |           |            |     |           |       |          |           |           |        |           |       |      |           |           |     |           |       |     |           |        |       |                        |  |  |  |     |    |      |       |        |           |      |          |            |    |    |       |            |    |    |       |            |    |    |         |       |    |    |       |       |    |    |         |     |    |    |       |     |    |    |         |                                                                                                                                                                                                                                                                                                                                                                                                                                                                                                                                                                                                                                                                                                                                                                                                                                                                                                                                                                                                                                                                                                                                                                                                                                                                                                                                                                                                                                                                                                                                                                                                                                                                                                                                                                                                                                                                                                                                                                                                                                                                                                                                                                                                                                                                                                                                                                                                                                                                                                                                                                                                                                                                                                                                                                                                                                                                                                                                                                                                                                                                                                                                                                                                                                                                               |                |                    |               |                 |                      |  |  |  |     |     |     |           |     |     |     |           |     |      |     |           |     |      |     |           |     |      |     |           |     |      |     |           |     |      |     |           |     |      |     |           |     |      |      |           |     |      |     |           |      |      |     |           |      |      |     |           |      |      |     |           |      |      |     |           |      |      |     |           |      |      |     |           |      |      |     |           |      |      |     |           |      |      |      |           |                     |  |  |  |     |     |     |           |     |     |     |           |     |      |     |           |     |     |     |           |     |      |     |           |     |     |     |           |     |     |     |           |     |      |     |           |     |      |     |           |      |      |     |           |      |     |     |           |      |     |     |           |      |      |     |           |      |      |     |           |      |      |     |           |      |      |     |           |      |     |     |           |      |      |     |           |      |      |     |           |      |      |     |           |      |      |     |           |      |      |     |           |      |      |     |           |      |     |     |           |      |      |     |           |
| <p>8.5<br/>Ring heating element</p>                                                                                                                                                | <p>Application<br/>Heating cylindrical shapes and tools to 200° C max.</p> <p>Design<br/>Heating element insulated with micanite plates, set in metal sheet, with 200 mm insulated nickel wires.</p> <p>For other sizes, please ask for information.</p>                                                                                                                                                                                                                                                                                                                                                                                                                                                                                                                                                                                                                                                                                                                                                                                                                                                                                                                                                                                                                                                                                                                                                                                                                                                                                                                                                                                                                                                                                                                                                                                                                                                                                                                                                                                                                                                                                                                                                                                                                                                                              | <table border="1"> <thead> <tr> <th>Øxwidth mm approx.</th> <th>Power Watt approx.</th> <th>Order No.</th> <th>Øxwidth mm approx.</th> <th>Power Watt approx.</th> <th>Order No.</th> </tr> </thead> <tbody> <tr><td>30x30</td><td>100</td><td>0805 0011</td><td>60x30</td><td>220</td><td>0805 0181</td></tr> <tr><td>30x50</td><td>160</td><td>0805 0031</td><td>60x50</td><td>360</td><td>0805 0181</td></tr> <tr><td>30x80</td><td>280</td><td>0805 0051</td><td>60x80</td><td>500</td><td>0805 0201</td></tr> <tr><td>40x30</td><td>150</td><td>0805 0061</td><td>80x30</td><td>300</td><td>0805 0211</td></tr> <tr><td>40x50</td><td>250</td><td>0805 0081</td><td>80x50</td><td>420</td><td>0805 0231</td></tr> <tr><td>40x80</td><td>350</td><td>0805 0101</td><td>80x80</td><td>550</td><td>0805 0231</td></tr> <tr><td>50x30</td><td>180</td><td>0805 0111</td><td>100x30</td><td>360</td><td>0805 0261</td></tr> <tr><td>50x50</td><td>300</td><td>0805 0131</td><td>100x50</td><td>550</td><td>0805 0281</td></tr> <tr><td>50x80</td><td>420</td><td>0805 0151</td><td>100x80</td><td>850</td><td>0805 0301</td></tr> </tbody> </table> | Øxwidth mm approx.  | Power Watt approx.  | Order No.  | Øxwidth mm approx.    | Power Watt approx. | Order No.           | 30x30               | 100                 | 0805 0011           | 60x30               | 220    | 0805 0181  | 30x50     | 160  | 0805 0031        | 60x50      | 360 | 0805 0181 | 30x80            | 280        | 0805 0051 | 60x80     | 500              | 0805 0201 | 40x30     | 150  | 0805 0061 | 80x30     | 300  | 0805 0211 | 40x50 | 250                    | 0805 0081 | 80x50     | 420       | 0805 0231  | 40x80 | 350       | 0805 0101 | 80x80      | 550 | 0805 0231 | 50x30 | 180      | 0805 0111 | 100x30    | 360    | 0805 0261 | 50x50 | 300  | 0805 0131 | 100x50    | 550 | 0805 0281 | 50x80 | 420 | 0805 0151 | 100x80 | 850   | 0805 0301              |  |  |  |     |    |      |       |        |           |      |          |            |    |    |       |            |    |    |       |            |    |    |         |       |    |    |       |       |    |    |         |     |    |    |       |     |    |    |         |                                                                                                                                                                                                                                                                                                                                                                                                                                                                                                                                                                                                                                                                                                                                                                                                                                                                                                                                                                                                                                                                                                                                                                                                                                                                                                                                                                                                                                                                                                                                                                                                                                                                                                                                                                                                                                                                                                                                                                                                                                                                                                                                                                                                                                                                                                                                                                                                                                                                                                                                                                                                                                                                                                                                                                                                                                                                                                                                                                                                                                                                                                                                                                                                                                                                               |                |                    |               |                 |                      |  |  |  |     |     |     |           |     |     |     |           |     |      |     |           |     |      |     |           |     |      |     |           |     |      |     |           |     |      |     |           |     |      |     |           |     |      |      |           |     |      |     |           |      |      |     |           |      |      |     |           |      |      |     |           |      |      |     |           |      |      |     |           |      |      |     |           |      |      |     |           |      |      |     |           |      |      |      |           |                     |  |  |  |     |     |     |           |     |     |     |           |     |      |     |           |     |     |     |           |     |      |     |           |     |     |     |           |     |     |     |           |     |      |     |           |     |      |     |           |      |      |     |           |      |     |     |           |      |     |     |           |      |      |     |           |      |      |     |           |      |      |     |           |      |      |     |           |      |     |     |           |      |      |     |           |      |      |     |           |      |      |     |           |      |      |     |           |      |      |     |           |      |      |     |           |      |     |     |           |      |      |     |           |
| Øxwidth mm approx.                                                                                                                                                                                                                                                    | Power Watt approx.                                                                                                                                                                                                                                                                                                                                                                                                                                                                                                                                                                                                                                                                                                                                                                                                                                                                                                                                                                                                                                                                                                                                                                                                                                                                                                                                                                                                                                                                                                                                                                                                                                                                                                                                                                                                                                                                                                                                                                                                                                                                                                                                                                                                                                                                                                                    | Order No.                                                                                                                                                                                                                                                                                                                                                                                                                                                                                                                                                                                                                                                                                                                                                                                                                                                                                                                                                                                                                                                                                                                                           | Øxwidth mm approx.  | Power Watt approx.  | Order No.  |                       |                    |                     |                     |                     |                     |                     |        |            |           |      |                  |            |     |           |                  |            |           |           |                  |           |           |      |           |           |      |           |       |                        |           |           |           |            |       |           |           |            |     |           |       |          |           |           |        |           |       |      |           |           |     |           |       |     |           |        |       |                        |  |  |  |     |    |      |       |        |           |      |          |            |    |    |       |            |    |    |       |            |    |    |         |       |    |    |       |       |    |    |         |     |    |    |       |     |    |    |         |                                                                                                                                                                                                                                                                                                                                                                                                                                                                                                                                                                                                                                                                                                                                                                                                                                                                                                                                                                                                                                                                                                                                                                                                                                                                                                                                                                                                                                                                                                                                                                                                                                                                                                                                                                                                                                                                                                                                                                                                                                                                                                                                                                                                                                                                                                                                                                                                                                                                                                                                                                                                                                                                                                                                                                                                                                                                                                                                                                                                                                                                                                                                                                                                                                                                               |                |                    |               |                 |                      |  |  |  |     |     |     |           |     |     |     |           |     |      |     |           |     |      |     |           |     |      |     |           |     |      |     |           |     |      |     |           |     |      |     |           |     |      |      |           |     |      |     |           |      |      |     |           |      |      |     |           |      |      |     |           |      |      |     |           |      |      |     |           |      |      |     |           |      |      |     |           |      |      |     |           |      |      |      |           |                     |  |  |  |     |     |     |           |     |     |     |           |     |      |     |           |     |     |     |           |     |      |     |           |     |     |     |           |     |     |     |           |     |      |     |           |     |      |     |           |      |      |     |           |      |     |     |           |      |     |     |           |      |      |     |           |      |      |     |           |      |      |     |           |      |      |     |           |      |     |     |           |      |      |     |           |      |      |     |           |      |      |     |           |      |      |     |           |      |      |     |           |      |      |     |           |      |     |     |           |      |      |     |           |
| 30x30                                                                                                                                                                                                                                                                 | 100                                                                                                                                                                                                                                                                                                                                                                                                                                                                                                                                                                                                                                                                                                                                                                                                                                                                                                                                                                                                                                                                                                                                                                                                                                                                                                                                                                                                                                                                                                                                                                                                                                                                                                                                                                                                                                                                                                                                                                                                                                                                                                                                                                                                                                                                                                                                   | 0805 0011                                                                                                                                                                                                                                                                                                                                                                                                                                                                                                                                                                                                                                                                                                                                                                                                                                                                                                                                                                                                                                                                                                                                           | 60x30               | 220                 | 0805 0181  |                       |                    |                     |                     |                     |                     |                     |        |            |           |      |                  |            |     |           |                  |            |           |           |                  |           |           |      |           |           |      |           |       |                        |           |           |           |            |       |           |           |            |     |           |       |          |           |           |        |           |       |      |           |           |     |           |       |     |           |        |       |                        |  |  |  |     |    |      |       |        |           |      |          |            |    |    |       |            |    |    |       |            |    |    |         |       |    |    |       |       |    |    |         |     |    |    |       |     |    |    |         |                                                                                                                                                                                                                                                                                                                                                                                                                                                                                                                                                                                                                                                                                                                                                                                                                                                                                                                                                                                                                                                                                                                                                                                                                                                                                                                                                                                                                                                                                                                                                                                                                                                                                                                                                                                                                                                                                                                                                                                                                                                                                                                                                                                                                                                                                                                                                                                                                                                                                                                                                                                                                                                                                                                                                                                                                                                                                                                                                                                                                                                                                                                                                                                                                                                                               |                |                    |               |                 |                      |  |  |  |     |     |     |           |     |     |     |           |     |      |     |           |     |      |     |           |     |      |     |           |     |      |     |           |     |      |     |           |     |      |     |           |     |      |      |           |     |      |     |           |      |      |     |           |      |      |     |           |      |      |     |           |      |      |     |           |      |      |     |           |      |      |     |           |      |      |     |           |      |      |     |           |      |      |      |           |                     |  |  |  |     |     |     |           |     |     |     |           |     |      |     |           |     |     |     |           |     |      |     |           |     |     |     |           |     |     |     |           |     |      |     |           |     |      |     |           |      |      |     |           |      |     |     |           |      |     |     |           |      |      |     |           |      |      |     |           |      |      |     |           |      |      |     |           |      |     |     |           |      |      |     |           |      |      |     |           |      |      |     |           |      |      |     |           |      |      |     |           |      |      |     |           |      |     |     |           |      |      |     |           |
| 30x50                                                                                                                                                                                                                                                                 | 160                                                                                                                                                                                                                                                                                                                                                                                                                                                                                                                                                                                                                                                                                                                                                                                                                                                                                                                                                                                                                                                                                                                                                                                                                                                                                                                                                                                                                                                                                                                                                                                                                                                                                                                                                                                                                                                                                                                                                                                                                                                                                                                                                                                                                                                                                                                                   | 0805 0031                                                                                                                                                                                                                                                                                                                                                                                                                                                                                                                                                                                                                                                                                                                                                                                                                                                                                                                                                                                                                                                                                                                                           | 60x50               | 360                 | 0805 0181  |                       |                    |                     |                     |                     |                     |                     |        |            |           |      |                  |            |     |           |                  |            |           |           |                  |           |           |      |           |           |      |           |       |                        |           |           |           |            |       |           |           |            |     |           |       |          |           |           |        |           |       |      |           |           |     |           |       |     |           |        |       |                        |  |  |  |     |    |      |       |        |           |      |          |            |    |    |       |            |    |    |       |            |    |    |         |       |    |    |       |       |    |    |         |     |    |    |       |     |    |    |         |                                                                                                                                                                                                                                                                                                                                                                                                                                                                                                                                                                                                                                                                                                                                                                                                                                                                                                                                                                                                                                                                                                                                                                                                                                                                                                                                                                                                                                                                                                                                                                                                                                                                                                                                                                                                                                                                                                                                                                                                                                                                                                                                                                                                                                                                                                                                                                                                                                                                                                                                                                                                                                                                                                                                                                                                                                                                                                                                                                                                                                                                                                                                                                                                                                                                               |                |                    |               |                 |                      |  |  |  |     |     |     |           |     |     |     |           |     |      |     |           |     |      |     |           |     |      |     |           |     |      |     |           |     |      |     |           |     |      |     |           |     |      |      |           |     |      |     |           |      |      |     |           |      |      |     |           |      |      |     |           |      |      |     |           |      |      |     |           |      |      |     |           |      |      |     |           |      |      |     |           |      |      |      |           |                     |  |  |  |     |     |     |           |     |     |     |           |     |      |     |           |     |     |     |           |     |      |     |           |     |     |     |           |     |     |     |           |     |      |     |           |     |      |     |           |      |      |     |           |      |     |     |           |      |     |     |           |      |      |     |           |      |      |     |           |      |      |     |           |      |      |     |           |      |     |     |           |      |      |     |           |      |      |     |           |      |      |     |           |      |      |     |           |      |      |     |           |      |      |     |           |      |     |     |           |      |      |     |           |
| 30x80                                                                                                                                                                                                                                                                 | 280                                                                                                                                                                                                                                                                                                                                                                                                                                                                                                                                                                                                                                                                                                                                                                                                                                                                                                                                                                                                                                                                                                                                                                                                                                                                                                                                                                                                                                                                                                                                                                                                                                                                                                                                                                                                                                                                                                                                                                                                                                                                                                                                                                                                                                                                                                                                   | 0805 0051                                                                                                                                                                                                                                                                                                                                                                                                                                                                                                                                                                                                                                                                                                                                                                                                                                                                                                                                                                                                                                                                                                                                           | 60x80               | 500                 | 0805 0201  |                       |                    |                     |                     |                     |                     |                     |        |            |           |      |                  |            |     |           |                  |            |           |           |                  |           |           |      |           |           |      |           |       |                        |           |           |           |            |       |           |           |            |     |           |       |          |           |           |        |           |       |      |           |           |     |           |       |     |           |        |       |                        |  |  |  |     |    |      |       |        |           |      |          |            |    |    |       |            |    |    |       |            |    |    |         |       |    |    |       |       |    |    |         |     |    |    |       |     |    |    |         |                                                                                                                                                                                                                                                                                                                                                                                                                                                                                                                                                                                                                                                                                                                                                                                                                                                                                                                                                                                                                                                                                                                                                                                                                                                                                                                                                                                                                                                                                                                                                                                                                                                                                                                                                                                                                                                                                                                                                                                                                                                                                                                                                                                                                                                                                                                                                                                                                                                                                                                                                                                                                                                                                                                                                                                                                                                                                                                                                                                                                                                                                                                                                                                                                                                                               |                |                    |               |                 |                      |  |  |  |     |     |     |           |     |     |     |           |     |      |     |           |     |      |     |           |     |      |     |           |     |      |     |           |     |      |     |           |     |      |     |           |     |      |      |           |     |      |     |           |      |      |     |           |      |      |     |           |      |      |     |           |      |      |     |           |      |      |     |           |      |      |     |           |      |      |     |           |      |      |     |           |      |      |      |           |                     |  |  |  |     |     |     |           |     |     |     |           |     |      |     |           |     |     |     |           |     |      |     |           |     |     |     |           |     |     |     |           |     |      |     |           |     |      |     |           |      |      |     |           |      |     |     |           |      |     |     |           |      |      |     |           |      |      |     |           |      |      |     |           |      |      |     |           |      |     |     |           |      |      |     |           |      |      |     |           |      |      |     |           |      |      |     |           |      |      |     |           |      |      |     |           |      |     |     |           |      |      |     |           |
| 40x30                                                                                                                                                                                                                                                                 | 150                                                                                                                                                                                                                                                                                                                                                                                                                                                                                                                                                                                                                                                                                                                                                                                                                                                                                                                                                                                                                                                                                                                                                                                                                                                                                                                                                                                                                                                                                                                                                                                                                                                                                                                                                                                                                                                                                                                                                                                                                                                                                                                                                                                                                                                                                                                                   | 0805 0061                                                                                                                                                                                                                                                                                                                                                                                                                                                                                                                                                                                                                                                                                                                                                                                                                                                                                                                                                                                                                                                                                                                                           | 80x30               | 300                 | 0805 0211  |                       |                    |                     |                     |                     |                     |                     |        |            |           |      |                  |            |     |           |                  |            |           |           |                  |           |           |      |           |           |      |           |       |                        |           |           |           |            |       |           |           |            |     |           |       |          |           |           |        |           |       |      |           |           |     |           |       |     |           |        |       |                        |  |  |  |     |    |      |       |        |           |      |          |            |    |    |       |            |    |    |       |            |    |    |         |       |    |    |       |       |    |    |         |     |    |    |       |     |    |    |         |                                                                                                                                                                                                                                                                                                                                                                                                                                                                                                                                                                                                                                                                                                                                                                                                                                                                                                                                                                                                                                                                                                                                                                                                                                                                                                                                                                                                                                                                                                                                                                                                                                                                                                                                                                                                                                                                                                                                                                                                                                                                                                                                                                                                                                                                                                                                                                                                                                                                                                                                                                                                                                                                                                                                                                                                                                                                                                                                                                                                                                                                                                                                                                                                                                                                               |                |                    |               |                 |                      |  |  |  |     |     |     |           |     |     |     |           |     |      |     |           |     |      |     |           |     |      |     |           |     |      |     |           |     |      |     |           |     |      |     |           |     |      |      |           |     |      |     |           |      |      |     |           |      |      |     |           |      |      |     |           |      |      |     |           |      |      |     |           |      |      |     |           |      |      |     |           |      |      |     |           |      |      |      |           |                     |  |  |  |     |     |     |           |     |     |     |           |     |      |     |           |     |     |     |           |     |      |     |           |     |     |     |           |     |     |     |           |     |      |     |           |     |      |     |           |      |      |     |           |      |     |     |           |      |     |     |           |      |      |     |           |      |      |     |           |      |      |     |           |      |      |     |           |      |     |     |           |      |      |     |           |      |      |     |           |      |      |     |           |      |      |     |           |      |      |     |           |      |      |     |           |      |     |     |           |      |      |     |           |
| 40x50                                                                                                                                                                                                                                                                 | 250                                                                                                                                                                                                                                                                                                                                                                                                                                                                                                                                                                                                                                                                                                                                                                                                                                                                                                                                                                                                                                                                                                                                                                                                                                                                                                                                                                                                                                                                                                                                                                                                                                                                                                                                                                                                                                                                                                                                                                                                                                                                                                                                                                                                                                                                                                                                   | 0805 0081                                                                                                                                                                                                                                                                                                                                                                                                                                                                                                                                                                                                                                                                                                                                                                                                                                                                                                                                                                                                                                                                                                                                           | 80x50               | 420                 | 0805 0231  |                       |                    |                     |                     |                     |                     |                     |        |            |           |      |                  |            |     |           |                  |            |           |           |                  |           |           |      |           |           |      |           |       |                        |           |           |           |            |       |           |           |            |     |           |       |          |           |           |        |           |       |      |           |           |     |           |       |     |           |        |       |                        |  |  |  |     |    |      |       |        |           |      |          |            |    |    |       |            |    |    |       |            |    |    |         |       |    |    |       |       |    |    |         |     |    |    |       |     |    |    |         |                                                                                                                                                                                                                                                                                                                                                                                                                                                                                                                                                                                                                                                                                                                                                                                                                                                                                                                                                                                                                                                                                                                                                                                                                                                                                                                                                                                                                                                                                                                                                                                                                                                                                                                                                                                                                                                                                                                                                                                                                                                                                                                                                                                                                                                                                                                                                                                                                                                                                                                                                                                                                                                                                                                                                                                                                                                                                                                                                                                                                                                                                                                                                                                                                                                                               |                |                    |               |                 |                      |  |  |  |     |     |     |           |     |     |     |           |     |      |     |           |     |      |     |           |     |      |     |           |     |      |     |           |     |      |     |           |     |      |     |           |     |      |      |           |     |      |     |           |      |      |     |           |      |      |     |           |      |      |     |           |      |      |     |           |      |      |     |           |      |      |     |           |      |      |     |           |      |      |     |           |      |      |      |           |                     |  |  |  |     |     |     |           |     |     |     |           |     |      |     |           |     |     |     |           |     |      |     |           |     |     |     |           |     |     |     |           |     |      |     |           |     |      |     |           |      |      |     |           |      |     |     |           |      |     |     |           |      |      |     |           |      |      |     |           |      |      |     |           |      |      |     |           |      |     |     |           |      |      |     |           |      |      |     |           |      |      |     |           |      |      |     |           |      |      |     |           |      |      |     |           |      |     |     |           |      |      |     |           |
| 40x80                                                                                                                                                                                                                                                                 | 350                                                                                                                                                                                                                                                                                                                                                                                                                                                                                                                                                                                                                                                                                                                                                                                                                                                                                                                                                                                                                                                                                                                                                                                                                                                                                                                                                                                                                                                                                                                                                                                                                                                                                                                                                                                                                                                                                                                                                                                                                                                                                                                                                                                                                                                                                                                                   | 0805 0101                                                                                                                                                                                                                                                                                                                                                                                                                                                                                                                                                                                                                                                                                                                                                                                                                                                                                                                                                                                                                                                                                                                                           | 80x80               | 550                 | 0805 0231  |                       |                    |                     |                     |                     |                     |                     |        |            |           |      |                  |            |     |           |                  |            |           |           |                  |           |           |      |           |           |      |           |       |                        |           |           |           |            |       |           |           |            |     |           |       |          |           |           |        |           |       |      |           |           |     |           |       |     |           |        |       |                        |  |  |  |     |    |      |       |        |           |      |          |            |    |    |       |            |    |    |       |            |    |    |         |       |    |    |       |       |    |    |         |     |    |    |       |     |    |    |         |                                                                                                                                                                                                                                                                                                                                                                                                                                                                                                                                                                                                                                                                                                                                                                                                                                                                                                                                                                                                                                                                                                                                                                                                                                                                                                                                                                                                                                                                                                                                                                                                                                                                                                                                                                                                                                                                                                                                                                                                                                                                                                                                                                                                                                                                                                                                                                                                                                                                                                                                                                                                                                                                                                                                                                                                                                                                                                                                                                                                                                                                                                                                                                                                                                                                               |                |                    |               |                 |                      |  |  |  |     |     |     |           |     |     |     |           |     |      |     |           |     |      |     |           |     |      |     |           |     |      |     |           |     |      |     |           |     |      |     |           |     |      |      |           |     |      |     |           |      |      |     |           |      |      |     |           |      |      |     |           |      |      |     |           |      |      |     |           |      |      |     |           |      |      |     |           |      |      |     |           |      |      |      |           |                     |  |  |  |     |     |     |           |     |     |     |           |     |      |     |           |     |     |     |           |     |      |     |           |     |     |     |           |     |     |     |           |     |      |     |           |     |      |     |           |      |      |     |           |      |     |     |           |      |     |     |           |      |      |     |           |      |      |     |           |      |      |     |           |      |      |     |           |      |     |     |           |      |      |     |           |      |      |     |           |      |      |     |           |      |      |     |           |      |      |     |           |      |      |     |           |      |     |     |           |      |      |     |           |
| 50x30                                                                                                                                                                                                                                                                 | 180                                                                                                                                                                                                                                                                                                                                                                                                                                                                                                                                                                                                                                                                                                                                                                                                                                                                                                                                                                                                                                                                                                                                                                                                                                                                                                                                                                                                                                                                                                                                                                                                                                                                                                                                                                                                                                                                                                                                                                                                                                                                                                                                                                                                                                                                                                                                   | 0805 0111                                                                                                                                                                                                                                                                                                                                                                                                                                                                                                                                                                                                                                                                                                                                                                                                                                                                                                                                                                                                                                                                                                                                           | 100x30              | 360                 | 0805 0261  |                       |                    |                     |                     |                     |                     |                     |        |            |           |      |                  |            |     |           |                  |            |           |           |                  |           |           |      |           |           |      |           |       |                        |           |           |           |            |       |           |           |            |     |           |       |          |           |           |        |           |       |      |           |           |     |           |       |     |           |        |       |                        |  |  |  |     |    |      |       |        |           |      |          |            |    |    |       |            |    |    |       |            |    |    |         |       |    |    |       |       |    |    |         |     |    |    |       |     |    |    |         |                                                                                                                                                                                                                                                                                                                                                                                                                                                                                                                                                                                                                                                                                                                                                                                                                                                                                                                                                                                                                                                                                                                                                                                                                                                                                                                                                                                                                                                                                                                                                                                                                                                                                                                                                                                                                                                                                                                                                                                                                                                                                                                                                                                                                                                                                                                                                                                                                                                                                                                                                                                                                                                                                                                                                                                                                                                                                                                                                                                                                                                                                                                                                                                                                                                                               |                |                    |               |                 |                      |  |  |  |     |     |     |           |     |     |     |           |     |      |     |           |     |      |     |           |     |      |     |           |     |      |     |           |     |      |     |           |     |      |     |           |     |      |      |           |     |      |     |           |      |      |     |           |      |      |     |           |      |      |     |           |      |      |     |           |      |      |     |           |      |      |     |           |      |      |     |           |      |      |     |           |      |      |      |           |                     |  |  |  |     |     |     |           |     |     |     |           |     |      |     |           |     |     |     |           |     |      |     |           |     |     |     |           |     |     |     |           |     |      |     |           |     |      |     |           |      |      |     |           |      |     |     |           |      |     |     |           |      |      |     |           |      |      |     |           |      |      |     |           |      |      |     |           |      |     |     |           |      |      |     |           |      |      |     |           |      |      |     |           |      |      |     |           |      |      |     |           |      |      |     |           |      |     |     |           |      |      |     |           |
| 50x50                                                                                                                                                                                                                                                                 | 300                                                                                                                                                                                                                                                                                                                                                                                                                                                                                                                                                                                                                                                                                                                                                                                                                                                                                                                                                                                                                                                                                                                                                                                                                                                                                                                                                                                                                                                                                                                                                                                                                                                                                                                                                                                                                                                                                                                                                                                                                                                                                                                                                                                                                                                                                                                                   | 0805 0131                                                                                                                                                                                                                                                                                                                                                                                                                                                                                                                                                                                                                                                                                                                                                                                                                                                                                                                                                                                                                                                                                                                                           | 100x50              | 550                 | 0805 0281  |                       |                    |                     |                     |                     |                     |                     |        |            |           |      |                  |            |     |           |                  |            |           |           |                  |           |           |      |           |           |      |           |       |                        |           |           |           |            |       |           |           |            |     |           |       |          |           |           |        |           |       |      |           |           |     |           |       |     |           |        |       |                        |  |  |  |     |    |      |       |        |           |      |          |            |    |    |       |            |    |    |       |            |    |    |         |       |    |    |       |       |    |    |         |     |    |    |       |     |    |    |         |                                                                                                                                                                                                                                                                                                                                                                                                                                                                                                                                                                                                                                                                                                                                                                                                                                                                                                                                                                                                                                                                                                                                                                                                                                                                                                                                                                                                                                                                                                                                                                                                                                                                                                                                                                                                                                                                                                                                                                                                                                                                                                                                                                                                                                                                                                                                                                                                                                                                                                                                                                                                                                                                                                                                                                                                                                                                                                                                                                                                                                                                                                                                                                                                                                                                               |                |                    |               |                 |                      |  |  |  |     |     |     |           |     |     |     |           |     |      |     |           |     |      |     |           |     |      |     |           |     |      |     |           |     |      |     |           |     |      |     |           |     |      |      |           |     |      |     |           |      |      |     |           |      |      |     |           |      |      |     |           |      |      |     |           |      |      |     |           |      |      |     |           |      |      |     |           |      |      |     |           |      |      |      |           |                     |  |  |  |     |     |     |           |     |     |     |           |     |      |     |           |     |     |     |           |     |      |     |           |     |     |     |           |     |     |     |           |     |      |     |           |     |      |     |           |      |      |     |           |      |     |     |           |      |     |     |           |      |      |     |           |      |      |     |           |      |      |     |           |      |      |     |           |      |     |     |           |      |      |     |           |      |      |     |           |      |      |     |           |      |      |     |           |      |      |     |           |      |      |     |           |      |     |     |           |      |      |     |           |
| 50x80                                                                                                                                                                                                                                                                 | 420                                                                                                                                                                                                                                                                                                                                                                                                                                                                                                                                                                                                                                                                                                                                                                                                                                                                                                                                                                                                                                                                                                                                                                                                                                                                                                                                                                                                                                                                                                                                                                                                                                                                                                                                                                                                                                                                                                                                                                                                                                                                                                                                                                                                                                                                                                                                   | 0805 0151                                                                                                                                                                                                                                                                                                                                                                                                                                                                                                                                                                                                                                                                                                                                                                                                                                                                                                                                                                                                                                                                                                                                           | 100x80              | 850                 | 0805 0301  |                       |                    |                     |                     |                     |                     |                     |        |            |           |      |                  |            |     |           |                  |            |           |           |                  |           |           |      |           |           |      |           |       |                        |           |           |           |            |       |           |           |            |     |           |       |          |           |           |        |           |       |      |           |           |     |           |       |     |           |        |       |                        |  |  |  |     |    |      |       |        |           |      |          |            |    |    |       |            |    |    |       |            |    |    |         |       |    |    |       |       |    |    |         |     |    |    |       |     |    |    |         |                                                                                                                                                                                                                                                                                                                                                                                                                                                                                                                                                                                                                                                                                                                                                                                                                                                                                                                                                                                                                                                                                                                                                                                                                                                                                                                                                                                                                                                                                                                                                                                                                                                                                                                                                                                                                                                                                                                                                                                                                                                                                                                                                                                                                                                                                                                                                                                                                                                                                                                                                                                                                                                                                                                                                                                                                                                                                                                                                                                                                                                                                                                                                                                                                                                                               |                |                    |               |                 |                      |  |  |  |     |     |     |           |     |     |     |           |     |      |     |           |     |      |     |           |     |      |     |           |     |      |     |           |     |      |     |           |     |      |     |           |     |      |      |           |     |      |     |           |      |      |     |           |      |      |     |           |      |      |     |           |      |      |     |           |      |      |     |           |      |      |     |           |      |      |     |           |      |      |     |           |      |      |      |           |                     |  |  |  |     |     |     |           |     |     |     |           |     |      |     |           |     |     |     |           |     |      |     |           |     |     |     |           |     |     |     |           |     |      |     |           |     |      |     |           |      |      |     |           |      |     |     |           |      |     |     |           |      |      |     |           |      |      |     |           |      |      |     |           |      |      |     |           |      |     |     |           |      |      |     |           |      |      |     |           |      |      |     |           |      |      |     |           |      |      |     |           |      |      |     |           |      |     |     |           |      |      |     |           |
| <p>9.1 - 9.10<br/>High-power tubular heating element Ø 8.4<br/>Tube length up to 7.000 mm</p>   | <p>Application<br/>Heating water, oil and other fluids, fixed bodies by integrating, clamping or casting in, air and gases.</p> <p>Design<br/>Heating element with M4 stainless steel terminal studs, embedded in highly compressed insulating material, protected by bendable metal tube of copper, steel, various stainless steels and titanium.</p> <p>Mounting and integration with screw-nipples.</p> <table border="1"> <thead> <tr> <th>Thread</th> <th>Length mm</th> <th>Collar mm</th> <th>Material</th> </tr> </thead> <tbody> <tr><td colspan="4"><b>For 1 tube end</b></td></tr> <tr><td>M 14 x 1,5</td><td>10</td><td>SW19</td><td>1,4305</td></tr> <tr><td>M 14 x 1,5</td><td>15</td><td>SW19</td><td>Br, Si37, 1,4571</td></tr> <tr><td>M 14 x 1,5</td><td>25</td><td>SW19</td><td>Br, Si37, 1,4571</td></tr> <tr><td>M 14 x 1,5</td><td>40</td><td>SW19</td><td>Br, Si37, 1,4571</td></tr> <tr><td>G 1/2</td><td>10</td><td>SW30</td><td>Brass</td></tr> <tr><td>G 1/2</td><td>25</td><td>SW30</td><td>Brass</td></tr> <tr><td colspan="4"><b>For 2 tube ends</b></td></tr> <tr><td>M 26 x 1,5</td><td>11</td><td>Ø 32</td><td>Brass</td></tr> <tr><td>M 26 x 1,5</td><td>21</td><td>Ø 32</td><td>Brass</td></tr> <tr><td>M 26 x 2</td><td>15</td><td>Ø 32</td><td>1,4571</td></tr> <tr><td>M 26 x 2</td><td>23</td><td>Ø 32</td><td>1,4571</td></tr> <tr><td>G 3/4</td><td>25</td><td>SW32</td><td>Brass</td></tr> <tr><td>G 1</td><td>18</td><td>Ø 40</td><td>Brass</td></tr> <tr><td colspan="4"><b>For 4 tube ends</b></td></tr> <tr><td>G 1</td><td>18</td><td>Ø 40</td><td>Brass</td></tr> </tbody> </table> <p>Accessories<br/>Screw cap, IP 65 protection system, with TF-gasket</p> <table border="1"> <thead> <tr> <th>Thread</th> <th>Length mm</th> <th>Ø mm</th> <th>Material</th> </tr> </thead> <tbody> <tr><td>M 14 x 1,5</td><td>73</td><td>20</td><td>Brass</td></tr> <tr><td>M 26 x 1,5</td><td>50</td><td>29</td><td>Brass</td></tr> <tr><td>M 26 x 1,5</td><td>50</td><td>29</td><td>Plastic</td></tr> <tr><td>G 3/4</td><td>50</td><td>29</td><td>Brass</td></tr> <tr><td>G 3/4</td><td>50</td><td>29</td><td>Plastic</td></tr> <tr><td>G 1</td><td>60</td><td>36</td><td>Brass</td></tr> <tr><td>G 1</td><td>60</td><td>36</td><td>Plastic</td></tr> </tbody> </table> <p>* See last page</p> | Thread                                                                                                                                                                                                                                                                                                                                                                                                                                                                                                                                                                                                                                                                                                                                                                                                                                                                                                                                                                                                                                                                                                                                              | Length mm           | Collar mm           | Material   | <b>For 1 tube end</b> |                    |                     |                     | M 14 x 1,5          | 10                  | SW19                | 1,4305 | M 14 x 1,5 | 15        | SW19 | Br, Si37, 1,4571 | M 14 x 1,5 | 25  | SW19      | Br, Si37, 1,4571 | M 14 x 1,5 | 40        | SW19      | Br, Si37, 1,4571 | G 1/2     | 10        | SW30 | Brass     | G 1/2     | 25   | SW30      | Brass | <b>For 2 tube ends</b> |           |           |           | M 26 x 1,5 | 11    | Ø 32      | Brass     | M 26 x 1,5 | 21  | Ø 32      | Brass | M 26 x 2 | 15        | Ø 32      | 1,4571 | M 26 x 2  | 23    | Ø 32 | 1,4571    | G 3/4     | 25  | SW32      | Brass | G 1 | 18        | Ø 40   | Brass | <b>For 4 tube ends</b> |  |  |  | G 1 | 18 | Ø 40 | Brass | Thread | Length mm | Ø mm | Material | M 14 x 1,5 | 73 | 20 | Brass | M 26 x 1,5 | 50 | 29 | Brass | M 26 x 1,5 | 50 | 29 | Plastic | G 3/4 | 50 | 29 | Brass | G 3/4 | 50 | 29 | Plastic | G 1 | 60 | 36 | Brass | G 1 | 60 | 36 | Plastic | <table border="1"> <thead> <tr> <th>Tube length mm</th> <th>Power Watt approx.</th> <th>Loading W/cm²</th> <th>Order No. 230 V</th> </tr> </thead> <tbody> <tr><td colspan="4"><b>Copper jacket</b></td></tr> <tr><td>320</td><td>500</td><td>8,6</td><td>0910 0011</td></tr> <tr><td>370</td><td>665</td><td>9,3</td><td>0910 0031</td></tr> <tr><td>490</td><td>1000</td><td>9,7</td><td>0910 0041</td></tr> <tr><td>550</td><td>1000</td><td>8,4</td><td>0910 0061</td></tr> <tr><td>690</td><td>1500</td><td>9,6</td><td>0910 0071</td></tr> <tr><td>750</td><td>1000</td><td>5,8</td><td>0910 0081</td></tr> <tr><td>800</td><td>1000</td><td>5,4</td><td>0910 0091</td></tr> <tr><td>800</td><td>1500</td><td>8,1</td><td>0910 0101</td></tr> <tr><td>840</td><td>2000</td><td>10,2</td><td>0910 0111</td></tr> <tr><td>950</td><td>1000</td><td>4,5</td><td>0910 0121</td></tr> <tr><td>1000</td><td>1320</td><td>5,6</td><td>0910 0131</td></tr> <tr><td>1000</td><td>2000</td><td>8,4</td><td>0910 0141</td></tr> <tr><td>1070</td><td>2500</td><td>9,8</td><td>0910 0151</td></tr> <tr><td>1120</td><td>1500</td><td>5,6</td><td>0910 0161</td></tr> <tr><td>1270</td><td>3000</td><td>9,7</td><td>0910 0171</td></tr> <tr><td>1320</td><td>2000</td><td>6,2</td><td>0910 0181</td></tr> <tr><td>1330</td><td>2500</td><td>7,8</td><td>0910 0191</td></tr> <tr><td>1500</td><td>3000</td><td>8,1</td><td>0910 0201</td></tr> <tr><td>1540</td><td>4000</td><td>10,2</td><td>0910 0211</td></tr> <tr><td colspan="4"><b>Steel jacket</b></td></tr> <tr><td>510</td><td>250</td><td>2,3</td><td>0910 1011</td></tr> <tr><td>510</td><td>500</td><td>4,5</td><td>0910 1021</td></tr> <tr><td>690</td><td>1000</td><td>6,4</td><td>0910 1041</td></tr> <tr><td>800</td><td>700</td><td>3,8</td><td>0910 1051</td></tr> <tr><td>800</td><td>1000</td><td>5,4</td><td>0910 1061</td></tr> <tr><td>940</td><td>335</td><td>1,5</td><td>0910 1071</td></tr> <tr><td>940</td><td>500</td><td>2,3</td><td>0910 1081</td></tr> <tr><td>940</td><td>1000</td><td>4,5</td><td>0910 1091</td></tr> <tr><td>940</td><td>1500</td><td>6,8</td><td>0910 1101</td></tr> <tr><td>1240</td><td>2000</td><td>6,7</td><td>0910 1111</td></tr> <tr><td>1390</td><td>500</td><td>1,5</td><td>0910 1121</td></tr> <tr><td>1390</td><td>750</td><td>2,2</td><td>0910 1131</td></tr> <tr><td>1390</td><td>1000</td><td>2,9</td><td>0910 1141</td></tr> <tr><td>1390</td><td>1500</td><td>4,4</td><td>0910 1151</td></tr> <tr><td>1390</td><td>2000</td><td>5,9</td><td>0910 1161</td></tr> <tr><td>1500</td><td>1500</td><td>4,0</td><td>0910 1171</td></tr> <tr><td>1790</td><td>660</td><td>1,5</td><td>0910 1191</td></tr> <tr><td>1790</td><td>1000</td><td>2,3</td><td>0910 1201</td></tr> <tr><td>1790</td><td>2000</td><td>4,5</td><td>0910 1211</td></tr> <tr><td>1790</td><td>3000</td><td>6,7</td><td>0910 1221</td></tr> <tr><td>2000</td><td>1000</td><td>2,0</td><td>0910 1231</td></tr> <tr><td>2000</td><td>2000</td><td>4,0</td><td>0910 1241</td></tr> <tr><td>2000</td><td>3000</td><td>6,0</td><td>0910 1251</td></tr> <tr><td>2230</td><td>833</td><td>1,5</td><td>0910 1261</td></tr> <tr><td>2230</td><td>2500</td><td>4,5</td><td>0910 1271</td></tr> </tbody> </table> | Tube length mm | Power Watt approx. | Loading W/cm² | Order No. 230 V | <b>Copper jacket</b> |  |  |  | 320 | 500 | 8,6 | 0910 0011 | 370 | 665 | 9,3 | 0910 0031 | 490 | 1000 | 9,7 | 0910 0041 | 550 | 1000 | 8,4 | 0910 0061 | 690 | 1500 | 9,6 | 0910 0071 | 750 | 1000 | 5,8 | 0910 0081 | 800 | 1000 | 5,4 | 0910 0091 | 800 | 1500 | 8,1 | 0910 0101 | 840 | 2000 | 10,2 | 0910 0111 | 950 | 1000 | 4,5 | 0910 0121 | 1000 | 1320 | 5,6 | 0910 0131 | 1000 | 2000 | 8,4 | 0910 0141 | 1070 | 2500 | 9,8 | 0910 0151 | 1120 | 1500 | 5,6 | 0910 0161 | 1270 | 3000 | 9,7 | 0910 0171 | 1320 | 2000 | 6,2 | 0910 0181 | 1330 | 2500 | 7,8 | 0910 0191 | 1500 | 3000 | 8,1 | 0910 0201 | 1540 | 4000 | 10,2 | 0910 0211 | <b>Steel jacket</b> |  |  |  | 510 | 250 | 2,3 | 0910 1011 | 510 | 500 | 4,5 | 0910 1021 | 690 | 1000 | 6,4 | 0910 1041 | 800 | 700 | 3,8 | 0910 1051 | 800 | 1000 | 5,4 | 0910 1061 | 940 | 335 | 1,5 | 0910 1071 | 940 | 500 | 2,3 | 0910 1081 | 940 | 1000 | 4,5 | 0910 1091 | 940 | 1500 | 6,8 | 0910 1101 | 1240 | 2000 | 6,7 | 0910 1111 | 1390 | 500 | 1,5 | 0910 1121 | 1390 | 750 | 2,2 | 0910 1131 | 1390 | 1000 | 2,9 | 0910 1141 | 1390 | 1500 | 4,4 | 0910 1151 | 1390 | 2000 | 5,9 | 0910 1161 | 1500 | 1500 | 4,0 | 0910 1171 | 1790 | 660 | 1,5 | 0910 1191 | 1790 | 1000 | 2,3 | 0910 1201 | 1790 | 2000 | 4,5 | 0910 1211 | 1790 | 3000 | 6,7 | 0910 1221 | 2000 | 1000 | 2,0 | 0910 1231 | 2000 | 2000 | 4,0 | 0910 1241 | 2000 | 3000 | 6,0 | 0910 1251 | 2230 | 833 | 1,5 | 0910 1261 | 2230 | 2500 | 4,5 | 0910 1271 |
| Thread                                                                                                                                                                                                                                                                | Length mm                                                                                                                                                                                                                                                                                                                                                                                                                                                                                                                                                                                                                                                                                                                                                                                                                                                                                                                                                                                                                                                                                                                                                                                                                                                                                                                                                                                                                                                                                                                                                                                                                                                                                                                                                                                                                                                                                                                                                                                                                                                                                                                                                                                                                                                                                                                             | Collar mm                                                                                                                                                                                                                                                                                                                                                                                                                                                                                                                                                                                                                                                                                                                                                                                                                                                                                                                                                                                                                                                                                                                                           | Material            |                     |            |                       |                    |                     |                     |                     |                     |                     |        |            |           |      |                  |            |     |           |                  |            |           |           |                  |           |           |      |           |           |      |           |       |                        |           |           |           |            |       |           |           |            |     |           |       |          |           |           |        |           |       |      |           |           |     |           |       |     |           |        |       |                        |  |  |  |     |    |      |       |        |           |      |          |            |    |    |       |            |    |    |       |            |    |    |         |       |    |    |       |       |    |    |         |     |    |    |       |     |    |    |         |                                                                                                                                                                                                                                                                                                                                                                                                                                                                                                                                                                                                                                                                                                                                                                                                                                                                                                                                                                                                                                                                                                                                                                                                                                                                                                                                                                                                                                                                                                                                                                                                                                                                                                                                                                                                                                                                                                                                                                                                                                                                                                                                                                                                                                                                                                                                                                                                                                                                                                                                                                                                                                                                                                                                                                                                                                                                                                                                                                                                                                                                                                                                                                                                                                                                               |                |                    |               |                 |                      |  |  |  |     |     |     |           |     |     |     |           |     |      |     |           |     |      |     |           |     |      |     |           |     |      |     |           |     |      |     |           |     |      |     |           |     |      |      |           |     |      |     |           |      |      |     |           |      |      |     |           |      |      |     |           |      |      |     |           |      |      |     |           |      |      |     |           |      |      |     |           |      |      |     |           |      |      |      |           |                     |  |  |  |     |     |     |           |     |     |     |           |     |      |     |           |     |     |     |           |     |      |     |           |     |     |     |           |     |     |     |           |     |      |     |           |     |      |     |           |      |      |     |           |      |     |     |           |      |     |     |           |      |      |     |           |      |      |     |           |      |      |     |           |      |      |     |           |      |     |     |           |      |      |     |           |      |      |     |           |      |      |     |           |      |      |     |           |      |      |     |           |      |      |     |           |      |     |     |           |      |      |     |           |
| <b>For 1 tube end</b>                                                                                                                                                                                                                                                 |                                                                                                                                                                                                                                                                                                                                                                                                                                                                                                                                                                                                                                                                                                                                                                                                                                                                                                                                                                                                                                                                                                                                                                                                                                                                                                                                                                                                                                                                                                                                                                                                                                                                                                                                                                                                                                                                                                                                                                                                                                                                                                                                                                                                                                                                                                                                       |                                                                                                                                                                                                                                                                                                                                                                                                                                                                                                                                                                                                                                                                                                                                                                                                                                                                                                                                                                                                                                                                                                                                                     |                     |                     |            |                       |                    |                     |                     |                     |                     |                     |        |            |           |      |                  |            |     |           |                  |            |           |           |                  |           |           |      |           |           |      |           |       |                        |           |           |           |            |       |           |           |            |     |           |       |          |           |           |        |           |       |      |           |           |     |           |       |     |           |        |       |                        |  |  |  |     |    |      |       |        |           |      |          |            |    |    |       |            |    |    |       |            |    |    |         |       |    |    |       |       |    |    |         |     |    |    |       |     |    |    |         |                                                                                                                                                                                                                                                                                                                                                                                                                                                                                                                                                                                                                                                                                                                                                                                                                                                                                                                                                                                                                                                                                                                                                                                                                                                                                                                                                                                                                                                                                                                                                                                                                                                                                                                                                                                                                                                                                                                                                                                                                                                                                                                                                                                                                                                                                                                                                                                                                                                                                                                                                                                                                                                                                                                                                                                                                                                                                                                                                                                                                                                                                                                                                                                                                                                                               |                |                    |               |                 |                      |  |  |  |     |     |     |           |     |     |     |           |     |      |     |           |     |      |     |           |     |      |     |           |     |      |     |           |     |      |     |           |     |      |     |           |     |      |      |           |     |      |     |           |      |      |     |           |      |      |     |           |      |      |     |           |      |      |     |           |      |      |     |           |      |      |     |           |      |      |     |           |      |      |     |           |      |      |      |           |                     |  |  |  |     |     |     |           |     |     |     |           |     |      |     |           |     |     |     |           |     |      |     |           |     |     |     |           |     |     |     |           |     |      |     |           |     |      |     |           |      |      |     |           |      |     |     |           |      |     |     |           |      |      |     |           |      |      |     |           |      |      |     |           |      |      |     |           |      |     |     |           |      |      |     |           |      |      |     |           |      |      |     |           |      |      |     |           |      |      |     |           |      |      |     |           |      |     |     |           |      |      |     |           |
| M 14 x 1,5                                                                                                                                                                                                                                                            | 10                                                                                                                                                                                                                                                                                                                                                                                                                                                                                                                                                                                                                                                                                                                                                                                                                                                                                                                                                                                                                                                                                                                                                                                                                                                                                                                                                                                                                                                                                                                                                                                                                                                                                                                                                                                                                                                                                                                                                                                                                                                                                                                                                                                                                                                                                                                                    | SW19                                                                                                                                                                                                                                                                                                                                                                                                                                                                                                                                                                                                                                                                                                                                                                                                                                                                                                                                                                                                                                                                                                                                                | 1,4305              |                     |            |                       |                    |                     |                     |                     |                     |                     |        |            |           |      |                  |            |     |           |                  |            |           |           |                  |           |           |      |           |           |      |           |       |                        |           |           |           |            |       |           |           |            |     |           |       |          |           |           |        |           |       |      |           |           |     |           |       |     |           |        |       |                        |  |  |  |     |    |      |       |        |           |      |          |            |    |    |       |            |    |    |       |            |    |    |         |       |    |    |       |       |    |    |         |     |    |    |       |     |    |    |         |                                                                                                                                                                                                                                                                                                                                                                                                                                                                                                                                                                                                                                                                                                                                                                                                                                                                                                                                                                                                                                                                                                                                                                                                                                                                                                                                                                                                                                                                                                                                                                                                                                                                                                                                                                                                                                                                                                                                                                                                                                                                                                                                                                                                                                                                                                                                                                                                                                                                                                                                                                                                                                                                                                                                                                                                                                                                                                                                                                                                                                                                                                                                                                                                                                                                               |                |                    |               |                 |                      |  |  |  |     |     |     |           |     |     |     |           |     |      |     |           |     |      |     |           |     |      |     |           |     |      |     |           |     |      |     |           |     |      |     |           |     |      |      |           |     |      |     |           |      |      |     |           |      |      |     |           |      |      |     |           |      |      |     |           |      |      |     |           |      |      |     |           |      |      |     |           |      |      |     |           |      |      |      |           |                     |  |  |  |     |     |     |           |     |     |     |           |     |      |     |           |     |     |     |           |     |      |     |           |     |     |     |           |     |     |     |           |     |      |     |           |     |      |     |           |      |      |     |           |      |     |     |           |      |     |     |           |      |      |     |           |      |      |     |           |      |      |     |           |      |      |     |           |      |     |     |           |      |      |     |           |      |      |     |           |      |      |     |           |      |      |     |           |      |      |     |           |      |      |     |           |      |     |     |           |      |      |     |           |
| M 14 x 1,5                                                                                                                                                                                                                                                            | 15                                                                                                                                                                                                                                                                                                                                                                                                                                                                                                                                                                                                                                                                                                                                                                                                                                                                                                                                                                                                                                                                                                                                                                                                                                                                                                                                                                                                                                                                                                                                                                                                                                                                                                                                                                                                                                                                                                                                                                                                                                                                                                                                                                                                                                                                                                                                    | SW19                                                                                                                                                                                                                                                                                                                                                                                                                                                                                                                                                                                                                                                                                                                                                                                                                                                                                                                                                                                                                                                                                                                                                | Br, Si37, 1,4571    |                     |            |                       |                    |                     |                     |                     |                     |                     |        |            |           |      |                  |            |     |           |                  |            |           |           |                  |           |           |      |           |           |      |           |       |                        |           |           |           |            |       |           |           |            |     |           |       |          |           |           |        |           |       |      |           |           |     |           |       |     |           |        |       |                        |  |  |  |     |    |      |       |        |           |      |          |            |    |    |       |            |    |    |       |            |    |    |         |       |    |    |       |       |    |    |         |     |    |    |       |     |    |    |         |                                                                                                                                                                                                                                                                                                                                                                                                                                                                                                                                                                                                                                                                                                                                                                                                                                                                                                                                                                                                                                                                                                                                                                                                                                                                                                                                                                                                                                                                                                                                                                                                                                                                                                                                                                                                                                                                                                                                                                                                                                                                                                                                                                                                                                                                                                                                                                                                                                                                                                                                                                                                                                                                                                                                                                                                                                                                                                                                                                                                                                                                                                                                                                                                                                                                               |                |                    |               |                 |                      |  |  |  |     |     |     |           |     |     |     |           |     |      |     |           |     |      |     |           |     |      |     |           |     |      |     |           |     |      |     |           |     |      |     |           |     |      |      |           |     |      |     |           |      |      |     |           |      |      |     |           |      |      |     |           |      |      |     |           |      |      |     |           |      |      |     |           |      |      |     |           |      |      |     |           |      |      |      |           |                     |  |  |  |     |     |     |           |     |     |     |           |     |      |     |           |     |     |     |           |     |      |     |           |     |     |     |           |     |     |     |           |     |      |     |           |     |      |     |           |      |      |     |           |      |     |     |           |      |     |     |           |      |      |     |           |      |      |     |           |      |      |     |           |      |      |     |           |      |     |     |           |      |      |     |           |      |      |     |           |      |      |     |           |      |      |     |           |      |      |     |           |      |      |     |           |      |     |     |           |      |      |     |           |
| M 14 x 1,5                                                                                                                                                                                                                                                            | 25                                                                                                                                                                                                                                                                                                                                                                                                                                                                                                                                                                                                                                                                                                                                                                                                                                                                                                                                                                                                                                                                                                                                                                                                                                                                                                                                                                                                                                                                                                                                                                                                                                                                                                                                                                                                                                                                                                                                                                                                                                                                                                                                                                                                                                                                                                                                    | SW19                                                                                                                                                                                                                                                                                                                                                                                                                                                                                                                                                                                                                                                                                                                                                                                                                                                                                                                                                                                                                                                                                                                                                | Br, Si37, 1,4571    |                     |            |                       |                    |                     |                     |                     |                     |                     |        |            |           |      |                  |            |     |           |                  |            |           |           |                  |           |           |      |           |           |      |           |       |                        |           |           |           |            |       |           |           |            |     |           |       |          |           |           |        |           |       |      |           |           |     |           |       |     |           |        |       |                        |  |  |  |     |    |      |       |        |           |      |          |            |    |    |       |            |    |    |       |            |    |    |         |       |    |    |       |       |    |    |         |     |    |    |       |     |    |    |         |                                                                                                                                                                                                                                                                                                                                                                                                                                                                                                                                                                                                                                                                                                                                                                                                                                                                                                                                                                                                                                                                                                                                                                                                                                                                                                                                                                                                                                                                                                                                                                                                                                                                                                                                                                                                                                                                                                                                                                                                                                                                                                                                                                                                                                                                                                                                                                                                                                                                                                                                                                                                                                                                                                                                                                                                                                                                                                                                                                                                                                                                                                                                                                                                                                                                               |                |                    |               |                 |                      |  |  |  |     |     |     |           |     |     |     |           |     |      |     |           |     |      |     |           |     |      |     |           |     |      |     |           |     |      |     |           |     |      |     |           |     |      |      |           |     |      |     |           |      |      |     |           |      |      |     |           |      |      |     |           |      |      |     |           |      |      |     |           |      |      |     |           |      |      |     |           |      |      |     |           |      |      |      |           |                     |  |  |  |     |     |     |           |     |     |     |           |     |      |     |           |     |     |     |           |     |      |     |           |     |     |     |           |     |     |     |           |     |      |     |           |     |      |     |           |      |      |     |           |      |     |     |           |      |     |     |           |      |      |     |           |      |      |     |           |      |      |     |           |      |      |     |           |      |     |     |           |      |      |     |           |      |      |     |           |      |      |     |           |      |      |     |           |      |      |     |           |      |      |     |           |      |     |     |           |      |      |     |           |
| M 14 x 1,5                                                                                                                                                                                                                                                            | 40                                                                                                                                                                                                                                                                                                                                                                                                                                                                                                                                                                                                                                                                                                                                                                                                                                                                                                                                                                                                                                                                                                                                                                                                                                                                                                                                                                                                                                                                                                                                                                                                                                                                                                                                                                                                                                                                                                                                                                                                                                                                                                                                                                                                                                                                                                                                    | SW19                                                                                                                                                                                                                                                                                                                                                                                                                                                                                                                                                                                                                                                                                                                                                                                                                                                                                                                                                                                                                                                                                                                                                | Br, Si37, 1,4571    |                     |            |                       |                    |                     |                     |                     |                     |                     |        |            |           |      |                  |            |     |           |                  |            |           |           |                  |           |           |      |           |           |      |           |       |                        |           |           |           |            |       |           |           |            |     |           |       |          |           |           |        |           |       |      |           |           |     |           |       |     |           |        |       |                        |  |  |  |     |    |      |       |        |           |      |          |            |    |    |       |            |    |    |       |            |    |    |         |       |    |    |       |       |    |    |         |     |    |    |       |     |    |    |         |                                                                                                                                                                                                                                                                                                                                                                                                                                                                                                                                                                                                                                                                                                                                                                                                                                                                                                                                                                                                                                                                                                                                                                                                                                                                                                                                                                                                                                                                                                                                                                                                                                                                                                                                                                                                                                                                                                                                                                                                                                                                                                                                                                                                                                                                                                                                                                                                                                                                                                                                                                                                                                                                                                                                                                                                                                                                                                                                                                                                                                                                                                                                                                                                                                                                               |                |                    |               |                 |                      |  |  |  |     |     |     |           |     |     |     |           |     |      |     |           |     |      |     |           |     |      |     |           |     |      |     |           |     |      |     |           |     |      |     |           |     |      |      |           |     |      |     |           |      |      |     |           |      |      |     |           |      |      |     |           |      |      |     |           |      |      |     |           |      |      |     |           |      |      |     |           |      |      |     |           |      |      |      |           |                     |  |  |  |     |     |     |           |     |     |     |           |     |      |     |           |     |     |     |           |     |      |     |           |     |     |     |           |     |     |     |           |     |      |     |           |     |      |     |           |      |      |     |           |      |     |     |           |      |     |     |           |      |      |     |           |      |      |     |           |      |      |     |           |      |      |     |           |      |     |     |           |      |      |     |           |      |      |     |           |      |      |     |           |      |      |     |           |      |      |     |           |      |      |     |           |      |     |     |           |      |      |     |           |
| G 1/2                                                                                                                                                                                                                                                                 | 10                                                                                                                                                                                                                                                                                                                                                                                                                                                                                                                                                                                                                                                                                                                                                                                                                                                                                                                                                                                                                                                                                                                                                                                                                                                                                                                                                                                                                                                                                                                                                                                                                                                                                                                                                                                                                                                                                                                                                                                                                                                                                                                                                                                                                                                                                                                                    | SW30                                                                                                                                                                                                                                                                                                                                                                                                                                                                                                                                                                                                                                                                                                                                                                                                                                                                                                                                                                                                                                                                                                                                                | Brass               |                     |            |                       |                    |                     |                     |                     |                     |                     |        |            |           |      |                  |            |     |           |                  |            |           |           |                  |           |           |      |           |           |      |           |       |                        |           |           |           |            |       |           |           |            |     |           |       |          |           |           |        |           |       |      |           |           |     |           |       |     |           |        |       |                        |  |  |  |     |    |      |       |        |           |      |          |            |    |    |       |            |    |    |       |            |    |    |         |       |    |    |       |       |    |    |         |     |    |    |       |     |    |    |         |                                                                                                                                                                                                                                                                                                                                                                                                                                                                                                                                                                                                                                                                                                                                                                                                                                                                                                                                                                                                                                                                                                                                                                                                                                                                                                                                                                                                                                                                                                                                                                                                                                                                                                                                                                                                                                                                                                                                                                                                                                                                                                                                                                                                                                                                                                                                                                                                                                                                                                                                                                                                                                                                                                                                                                                                                                                                                                                                                                                                                                                                                                                                                                                                                                                                               |                |                    |               |                 |                      |  |  |  |     |     |     |           |     |     |     |           |     |      |     |           |     |      |     |           |     |      |     |           |     |      |     |           |     |      |     |           |     |      |     |           |     |      |      |           |     |      |     |           |      |      |     |           |      |      |     |           |      |      |     |           |      |      |     |           |      |      |     |           |      |      |     |           |      |      |     |           |      |      |     |           |      |      |      |           |                     |  |  |  |     |     |     |           |     |     |     |           |     |      |     |           |     |     |     |           |     |      |     |           |     |     |     |           |     |     |     |           |     |      |     |           |     |      |     |           |      |      |     |           |      |     |     |           |      |     |     |           |      |      |     |           |      |      |     |           |      |      |     |           |      |      |     |           |      |     |     |           |      |      |     |           |      |      |     |           |      |      |     |           |      |      |     |           |      |      |     |           |      |      |     |           |      |     |     |           |      |      |     |           |
| G 1/2                                                                                                                                                                                                                                                                 | 25                                                                                                                                                                                                                                                                                                                                                                                                                                                                                                                                                                                                                                                                                                                                                                                                                                                                                                                                                                                                                                                                                                                                                                                                                                                                                                                                                                                                                                                                                                                                                                                                                                                                                                                                                                                                                                                                                                                                                                                                                                                                                                                                                                                                                                                                                                                                    | SW30                                                                                                                                                                                                                                                                                                                                                                                                                                                                                                                                                                                                                                                                                                                                                                                                                                                                                                                                                                                                                                                                                                                                                | Brass               |                     |            |                       |                    |                     |                     |                     |                     |                     |        |            |           |      |                  |            |     |           |                  |            |           |           |                  |           |           |      |           |           |      |           |       |                        |           |           |           |            |       |           |           |            |     |           |       |          |           |           |        |           |       |      |           |           |     |           |       |     |           |        |       |                        |  |  |  |     |    |      |       |        |           |      |          |            |    |    |       |            |    |    |       |            |    |    |         |       |    |    |       |       |    |    |         |     |    |    |       |     |    |    |         |                                                                                                                                                                                                                                                                                                                                                                                                                                                                                                                                                                                                                                                                                                                                                                                                                                                                                                                                                                                                                                                                                                                                                                                                                                                                                                                                                                                                                                                                                                                                                                                                                                                                                                                                                                                                                                                                                                                                                                                                                                                                                                                                                                                                                                                                                                                                                                                                                                                                                                                                                                                                                                                                                                                                                                                                                                                                                                                                                                                                                                                                                                                                                                                                                                                                               |                |                    |               |                 |                      |  |  |  |     |     |     |           |     |     |     |           |     |      |     |           |     |      |     |           |     |      |     |           |     |      |     |           |     |      |     |           |     |      |     |           |     |      |      |           |     |      |     |           |      |      |     |           |      |      |     |           |      |      |     |           |      |      |     |           |      |      |     |           |      |      |     |           |      |      |     |           |      |      |     |           |      |      |      |           |                     |  |  |  |     |     |     |           |     |     |     |           |     |      |     |           |     |     |     |           |     |      |     |           |     |     |     |           |     |     |     |           |     |      |     |           |     |      |     |           |      |      |     |           |      |     |     |           |      |     |     |           |      |      |     |           |      |      |     |           |      |      |     |           |      |      |     |           |      |     |     |           |      |      |     |           |      |      |     |           |      |      |     |           |      |      |     |           |      |      |     |           |      |      |     |           |      |     |     |           |      |      |     |           |
| <b>For 2 tube ends</b>                                                                                                                                                                                                                                                |                                                                                                                                                                                                                                                                                                                                                                                                                                                                                                                                                                                                                                                                                                                                                                                                                                                                                                                                                                                                                                                                                                                                                                                                                                                                                                                                                                                                                                                                                                                                                                                                                                                                                                                                                                                                                                                                                                                                                                                                                                                                                                                                                                                                                                                                                                                                       |                                                                                                                                                                                                                                                                                                                                                                                                                                                                                                                                                                                                                                                                                                                                                                                                                                                                                                                                                                                                                                                                                                                                                     |                     |                     |            |                       |                    |                     |                     |                     |                     |                     |        |            |           |      |                  |            |     |           |                  |            |           |           |                  |           |           |      |           |           |      |           |       |                        |           |           |           |            |       |           |           |            |     |           |       |          |           |           |        |           |       |      |           |           |     |           |       |     |           |        |       |                        |  |  |  |     |    |      |       |        |           |      |          |            |    |    |       |            |    |    |       |            |    |    |         |       |    |    |       |       |    |    |         |     |    |    |       |     |    |    |         |                                                                                                                                                                                                                                                                                                                                                                                                                                                                                                                                                                                                                                                                                                                                                                                                                                                                                                                                                                                                                                                                                                                                                                                                                                                                                                                                                                                                                                                                                                                                                                                                                                                                                                                                                                                                                                                                                                                                                                                                                                                                                                                                                                                                                                                                                                                                                                                                                                                                                                                                                                                                                                                                                                                                                                                                                                                                                                                                                                                                                                                                                                                                                                                                                                                                               |                |                    |               |                 |                      |  |  |  |     |     |     |           |     |     |     |           |     |      |     |           |     |      |     |           |     |      |     |           |     |      |     |           |     |      |     |           |     |      |     |           |     |      |      |           |     |      |     |           |      |      |     |           |      |      |     |           |      |      |     |           |      |      |     |           |      |      |     |           |      |      |     |           |      |      |     |           |      |      |     |           |      |      |      |           |                     |  |  |  |     |     |     |           |     |     |     |           |     |      |     |           |     |     |     |           |     |      |     |           |     |     |     |           |     |     |     |           |     |      |     |           |     |      |     |           |      |      |     |           |      |     |     |           |      |     |     |           |      |      |     |           |      |      |     |           |      |      |     |           |      |      |     |           |      |     |     |           |      |      |     |           |      |      |     |           |      |      |     |           |      |      |     |           |      |      |     |           |      |      |     |           |      |     |     |           |      |      |     |           |
| M 26 x 1,5                                                                                                                                                                                                                                                            | 11                                                                                                                                                                                                                                                                                                                                                                                                                                                                                                                                                                                                                                                                                                                                                                                                                                                                                                                                                                                                                                                                                                                                                                                                                                                                                                                                                                                                                                                                                                                                                                                                                                                                                                                                                                                                                                                                                                                                                                                                                                                                                                                                                                                                                                                                                                                                    | Ø 32                                                                                                                                                                                                                                                                                                                                                                                                                                                                                                                                                                                                                                                                                                                                                                                                                                                                                                                                                                                                                                                                                                                                                | Brass               |                     |            |                       |                    |                     |                     |                     |                     |                     |        |            |           |      |                  |            |     |           |                  |            |           |           |                  |           |           |      |           |           |      |           |       |                        |           |           |           |            |       |           |           |            |     |           |       |          |           |           |        |           |       |      |           |           |     |           |       |     |           |        |       |                        |  |  |  |     |    |      |       |        |           |      |          |            |    |    |       |            |    |    |       |            |    |    |         |       |    |    |       |       |    |    |         |     |    |    |       |     |    |    |         |                                                                                                                                                                                                                                                                                                                                                                                                                                                                                                                                                                                                                                                                                                                                                                                                                                                                                                                                                                                                                                                                                                                                                                                                                                                                                                                                                                                                                                                                                                                                                                                                                                                                                                                                                                                                                                                                                                                                                                                                                                                                                                                                                                                                                                                                                                                                                                                                                                                                                                                                                                                                                                                                                                                                                                                                                                                                                                                                                                                                                                                                                                                                                                                                                                                                               |                |                    |               |                 |                      |  |  |  |     |     |     |           |     |     |     |           |     |      |     |           |     |      |     |           |     |      |     |           |     |      |     |           |     |      |     |           |     |      |     |           |     |      |      |           |     |      |     |           |      |      |     |           |      |      |     |           |      |      |     |           |      |      |     |           |      |      |     |           |      |      |     |           |      |      |     |           |      |      |     |           |      |      |      |           |                     |  |  |  |     |     |     |           |     |     |     |           |     |      |     |           |     |     |     |           |     |      |     |           |     |     |     |           |     |     |     |           |     |      |     |           |     |      |     |           |      |      |     |           |      |     |     |           |      |     |     |           |      |      |     |           |      |      |     |           |      |      |     |           |      |      |     |           |      |     |     |           |      |      |     |           |      |      |     |           |      |      |     |           |      |      |     |           |      |      |     |           |      |      |     |           |      |     |     |           |      |      |     |           |
| M 26 x 1,5                                                                                                                                                                                                                                                            | 21                                                                                                                                                                                                                                                                                                                                                                                                                                                                                                                                                                                                                                                                                                                                                                                                                                                                                                                                                                                                                                                                                                                                                                                                                                                                                                                                                                                                                                                                                                                                                                                                                                                                                                                                                                                                                                                                                                                                                                                                                                                                                                                                                                                                                                                                                                                                    | Ø 32                                                                                                                                                                                                                                                                                                                                                                                                                                                                                                                                                                                                                                                                                                                                                                                                                                                                                                                                                                                                                                                                                                                                                | Brass               |                     |            |                       |                    |                     |                     |                     |                     |                     |        |            |           |      |                  |            |     |           |                  |            |           |           |                  |           |           |      |           |           |      |           |       |                        |           |           |           |            |       |           |           |            |     |           |       |          |           |           |        |           |       |      |           |           |     |           |       |     |           |        |       |                        |  |  |  |     |    |      |       |        |           |      |          |            |    |    |       |            |    |    |       |            |    |    |         |       |    |    |       |       |    |    |         |     |    |    |       |     |    |    |         |                                                                                                                                                                                                                                                                                                                                                                                                                                                                                                                                                                                                                                                                                                                                                                                                                                                                                                                                                                                                                                                                                                                                                                                                                                                                                                                                                                                                                                                                                                                                                                                                                                                                                                                                                                                                                                                                                                                                                                                                                                                                                                                                                                                                                                                                                                                                                                                                                                                                                                                                                                                                                                                                                                                                                                                                                                                                                                                                                                                                                                                                                                                                                                                                                                                                               |                |                    |               |                 |                      |  |  |  |     |     |     |           |     |     |     |           |     |      |     |           |     |      |     |           |     |      |     |           |     |      |     |           |     |      |     |           |     |      |     |           |     |      |      |           |     |      |     |           |      |      |     |           |      |      |     |           |      |      |     |           |      |      |     |           |      |      |     |           |      |      |     |           |      |      |     |           |      |      |     |           |      |      |      |           |                     |  |  |  |     |     |     |           |     |     |     |           |     |      |     |           |     |     |     |           |     |      |     |           |     |     |     |           |     |     |     |           |     |      |     |           |     |      |     |           |      |      |     |           |      |     |     |           |      |     |     |           |      |      |     |           |      |      |     |           |      |      |     |           |      |      |     |           |      |     |     |           |      |      |     |           |      |      |     |           |      |      |     |           |      |      |     |           |      |      |     |           |      |      |     |           |      |     |     |           |      |      |     |           |
| M 26 x 2                                                                                                                                                                                                                                                              | 15                                                                                                                                                                                                                                                                                                                                                                                                                                                                                                                                                                                                                                                                                                                                                                                                                                                                                                                                                                                                                                                                                                                                                                                                                                                                                                                                                                                                                                                                                                                                                                                                                                                                                                                                                                                                                                                                                                                                                                                                                                                                                                                                                                                                                                                                                                                                    | Ø 32                                                                                                                                                                                                                                                                                                                                                                                                                                                                                                                                                                                                                                                                                                                                                                                                                                                                                                                                                                                                                                                                                                                                                | 1,4571              |                     |            |                       |                    |                     |                     |                     |                     |                     |        |            |           |      |                  |            |     |           |                  |            |           |           |                  |           |           |      |           |           |      |           |       |                        |           |           |           |            |       |           |           |            |     |           |       |          |           |           |        |           |       |      |           |           |     |           |       |     |           |        |       |                        |  |  |  |     |    |      |       |        |           |      |          |            |    |    |       |            |    |    |       |            |    |    |         |       |    |    |       |       |    |    |         |     |    |    |       |     |    |    |         |                                                                                                                                                                                                                                                                                                                                                                                                                                                                                                                                                                                                                                                                                                                                                                                                                                                                                                                                                                                                                                                                                                                                                                                                                                                                                                                                                                                                                                                                                                                                                                                                                                                                                                                                                                                                                                                                                                                                                                                                                                                                                                                                                                                                                                                                                                                                                                                                                                                                                                                                                                                                                                                                                                                                                                                                                                                                                                                                                                                                                                                                                                                                                                                                                                                                               |                |                    |               |                 |                      |  |  |  |     |     |     |           |     |     |     |           |     |      |     |           |     |      |     |           |     |      |     |           |     |      |     |           |     |      |     |           |     |      |     |           |     |      |      |           |     |      |     |           |      |      |     |           |      |      |     |           |      |      |     |           |      |      |     |           |      |      |     |           |      |      |     |           |      |      |     |           |      |      |     |           |      |      |      |           |                     |  |  |  |     |     |     |           |     |     |     |           |     |      |     |           |     |     |     |           |     |      |     |           |     |     |     |           |     |     |     |           |     |      |     |           |     |      |     |           |      |      |     |           |      |     |     |           |      |     |     |           |      |      |     |           |      |      |     |           |      |      |     |           |      |      |     |           |      |     |     |           |      |      |     |           |      |      |     |           |      |      |     |           |      |      |     |           |      |      |     |           |      |      |     |           |      |     |     |           |      |      |     |           |
| M 26 x 2                                                                                                                                                                                                                                                              | 23                                                                                                                                                                                                                                                                                                                                                                                                                                                                                                                                                                                                                                                                                                                                                                                                                                                                                                                                                                                                                                                                                                                                                                                                                                                                                                                                                                                                                                                                                                                                                                                                                                                                                                                                                                                                                                                                                                                                                                                                                                                                                                                                                                                                                                                                                                                                    | Ø 32                                                                                                                                                                                                                                                                                                                                                                                                                                                                                                                                                                                                                                                                                                                                                                                                                                                                                                                                                                                                                                                                                                                                                | 1,4571              |                     |            |                       |                    |                     |                     |                     |                     |                     |        |            |           |      |                  |            |     |           |                  |            |           |           |                  |           |           |      |           |           |      |           |       |                        |           |           |           |            |       |           |           |            |     |           |       |          |           |           |        |           |       |      |           |           |     |           |       |     |           |        |       |                        |  |  |  |     |    |      |       |        |           |      |          |            |    |    |       |            |    |    |       |            |    |    |         |       |    |    |       |       |    |    |         |     |    |    |       |     |    |    |         |                                                                                                                                                                                                                                                                                                                                                                                                                                                                                                                                                                                                                                                                                                                                                                                                                                                                                                                                                                                                                                                                                                                                                                                                                                                                                                                                                                                                                                                                                                                                                                                                                                                                                                                                                                                                                                                                                                                                                                                                                                                                                                                                                                                                                                                                                                                                                                                                                                                                                                                                                                                                                                                                                                                                                                                                                                                                                                                                                                                                                                                                                                                                                                                                                                                                               |                |                    |               |                 |                      |  |  |  |     |     |     |           |     |     |     |           |     |      |     |           |     |      |     |           |     |      |     |           |     |      |     |           |     |      |     |           |     |      |     |           |     |      |      |           |     |      |     |           |      |      |     |           |      |      |     |           |      |      |     |           |      |      |     |           |      |      |     |           |      |      |     |           |      |      |     |           |      |      |     |           |      |      |      |           |                     |  |  |  |     |     |     |           |     |     |     |           |     |      |     |           |     |     |     |           |     |      |     |           |     |     |     |           |     |     |     |           |     |      |     |           |     |      |     |           |      |      |     |           |      |     |     |           |      |     |     |           |      |      |     |           |      |      |     |           |      |      |     |           |      |      |     |           |      |     |     |           |      |      |     |           |      |      |     |           |      |      |     |           |      |      |     |           |      |      |     |           |      |      |     |           |      |     |     |           |      |      |     |           |
| G 3/4                                                                                                                                                                                                                                                                 | 25                                                                                                                                                                                                                                                                                                                                                                                                                                                                                                                                                                                                                                                                                                                                                                                                                                                                                                                                                                                                                                                                                                                                                                                                                                                                                                                                                                                                                                                                                                                                                                                                                                                                                                                                                                                                                                                                                                                                                                                                                                                                                                                                                                                                                                                                                                                                    | SW32                                                                                                                                                                                                                                                                                                                                                                                                                                                                                                                                                                                                                                                                                                                                                                                                                                                                                                                                                                                                                                                                                                                                                | Brass               |                     |            |                       |                    |                     |                     |                     |                     |                     |        |            |           |      |                  |            |     |           |                  |            |           |           |                  |           |           |      |           |           |      |           |       |                        |           |           |           |            |       |           |           |            |     |           |       |          |           |           |        |           |       |      |           |           |     |           |       |     |           |        |       |                        |  |  |  |     |    |      |       |        |           |      |          |            |    |    |       |            |    |    |       |            |    |    |         |       |    |    |       |       |    |    |         |     |    |    |       |     |    |    |         |                                                                                                                                                                                                                                                                                                                                                                                                                                                                                                                                                                                                                                                                                                                                                                                                                                                                                                                                                                                                                                                                                                                                                                                                                                                                                                                                                                                                                                                                                                                                                                                                                                                                                                                                                                                                                                                                                                                                                                                                                                                                                                                                                                                                                                                                                                                                                                                                                                                                                                                                                                                                                                                                                                                                                                                                                                                                                                                                                                                                                                                                                                                                                                                                                                                                               |                |                    |               |                 |                      |  |  |  |     |     |     |           |     |     |     |           |     |      |     |           |     |      |     |           |     |      |     |           |     |      |     |           |     |      |     |           |     |      |     |           |     |      |      |           |     |      |     |           |      |      |     |           |      |      |     |           |      |      |     |           |      |      |     |           |      |      |     |           |      |      |     |           |      |      |     |           |      |      |     |           |      |      |      |           |                     |  |  |  |     |     |     |           |     |     |     |           |     |      |     |           |     |     |     |           |     |      |     |           |     |     |     |           |     |     |     |           |     |      |     |           |     |      |     |           |      |      |     |           |      |     |     |           |      |     |     |           |      |      |     |           |      |      |     |           |      |      |     |           |      |      |     |           |      |     |     |           |      |      |     |           |      |      |     |           |      |      |     |           |      |      |     |           |      |      |     |           |      |      |     |           |      |     |     |           |      |      |     |           |
| G 1                                                                                                                                                                                                                                                                   | 18                                                                                                                                                                                                                                                                                                                                                                                                                                                                                                                                                                                                                                                                                                                                                                                                                                                                                                                                                                                                                                                                                                                                                                                                                                                                                                                                                                                                                                                                                                                                                                                                                                                                                                                                                                                                                                                                                                                                                                                                                                                                                                                                                                                                                                                                                                                                    | Ø 40                                                                                                                                                                                                                                                                                                                                                                                                                                                                                                                                                                                                                                                                                                                                                                                                                                                                                                                                                                                                                                                                                                                                                | Brass               |                     |            |                       |                    |                     |                     |                     |                     |                     |        |            |           |      |                  |            |     |           |                  |            |           |           |                  |           |           |      |           |           |      |           |       |                        |           |           |           |            |       |           |           |            |     |           |       |          |           |           |        |           |       |      |           |           |     |           |       |     |           |        |       |                        |  |  |  |     |    |      |       |        |           |      |          |            |    |    |       |            |    |    |       |            |    |    |         |       |    |    |       |       |    |    |         |     |    |    |       |     |    |    |         |                                                                                                                                                                                                                                                                                                                                                                                                                                                                                                                                                                                                                                                                                                                                                                                                                                                                                                                                                                                                                                                                                                                                                                                                                                                                                                                                                                                                                                                                                                                                                                                                                                                                                                                                                                                                                                                                                                                                                                                                                                                                                                                                                                                                                                                                                                                                                                                                                                                                                                                                                                                                                                                                                                                                                                                                                                                                                                                                                                                                                                                                                                                                                                                                                                                                               |                |                    |               |                 |                      |  |  |  |     |     |     |           |     |     |     |           |     |      |     |           |     |      |     |           |     |      |     |           |     |      |     |           |     |      |     |           |     |      |     |           |     |      |      |           |     |      |     |           |      |      |     |           |      |      |     |           |      |      |     |           |      |      |     |           |      |      |     |           |      |      |     |           |      |      |     |           |      |      |     |           |      |      |      |           |                     |  |  |  |     |     |     |           |     |     |     |           |     |      |     |           |     |     |     |           |     |      |     |           |     |     |     |           |     |     |     |           |     |      |     |           |     |      |     |           |      |      |     |           |      |     |     |           |      |     |     |           |      |      |     |           |      |      |     |           |      |      |     |           |      |      |     |           |      |     |     |           |      |      |     |           |      |      |     |           |      |      |     |           |      |      |     |           |      |      |     |           |      |      |     |           |      |     |     |           |      |      |     |           |
| <b>For 4 tube ends</b>                                                                                                                                                                                                                                                |                                                                                                                                                                                                                                                                                                                                                                                                                                                                                                                                                                                                                                                                                                                                                                                                                                                                                                                                                                                                                                                                                                                                                                                                                                                                                                                                                                                                                                                                                                                                                                                                                                                                                                                                                                                                                                                                                                                                                                                                                                                                                                                                                                                                                                                                                                                                       |                                                                                                                                                                                                                                                                                                                                                                                                                                                                                                                                                                                                                                                                                                                                                                                                                                                                                                                                                                                                                                                                                                                                                     |                     |                     |            |                       |                    |                     |                     |                     |                     |                     |        |            |           |      |                  |            |     |           |                  |            |           |           |                  |           |           |      |           |           |      |           |       |                        |           |           |           |            |       |           |           |            |     |           |       |          |           |           |        |           |       |      |           |           |     |           |       |     |           |        |       |                        |  |  |  |     |    |      |       |        |           |      |          |            |    |    |       |            |    |    |       |            |    |    |         |       |    |    |       |       |    |    |         |     |    |    |       |     |    |    |         |                                                                                                                                                                                                                                                                                                                                                                                                                                                                                                                                                                                                                                                                                                                                                                                                                                                                                                                                                                                                                                                                                                                                                                                                                                                                                                                                                                                                                                                                                                                                                                                                                                                                                                                                                                                                                                                                                                                                                                                                                                                                                                                                                                                                                                                                                                                                                                                                                                                                                                                                                                                                                                                                                                                                                                                                                                                                                                                                                                                                                                                                                                                                                                                                                                                                               |                |                    |               |                 |                      |  |  |  |     |     |     |           |     |     |     |           |     |      |     |           |     |      |     |           |     |      |     |           |     |      |     |           |     |      |     |           |     |      |     |           |     |      |      |           |     |      |     |           |      |      |     |           |      |      |     |           |      |      |     |           |      |      |     |           |      |      |     |           |      |      |     |           |      |      |     |           |      |      |     |           |      |      |      |           |                     |  |  |  |     |     |     |           |     |     |     |           |     |      |     |           |     |     |     |           |     |      |     |           |     |     |     |           |     |     |     |           |     |      |     |           |     |      |     |           |      |      |     |           |      |     |     |           |      |     |     |           |      |      |     |           |      |      |     |           |      |      |     |           |      |      |     |           |      |     |     |           |      |      |     |           |      |      |     |           |      |      |     |           |      |      |     |           |      |      |     |           |      |      |     |           |      |     |     |           |      |      |     |           |
| G 1                                                                                                                                                                                                                                                                   | 18                                                                                                                                                                                                                                                                                                                                                                                                                                                                                                                                                                                                                                                                                                                                                                                                                                                                                                                                                                                                                                                                                                                                                                                                                                                                                                                                                                                                                                                                                                                                                                                                                                                                                                                                                                                                                                                                                                                                                                                                                                                                                                                                                                                                                                                                                                                                    | Ø 40                                                                                                                                                                                                                                                                                                                                                                                                                                                                                                                                                                                                                                                                                                                                                                                                                                                                                                                                                                                                                                                                                                                                                | Brass               |                     |            |                       |                    |                     |                     |                     |                     |                     |        |            |           |      |                  |            |     |           |                  |            |           |           |                  |           |           |      |           |           |      |           |       |                        |           |           |           |            |       |           |           |            |     |           |       |          |           |           |        |           |       |      |           |           |     |           |       |     |           |        |       |                        |  |  |  |     |    |      |       |        |           |      |          |            |    |    |       |            |    |    |       |            |    |    |         |       |    |    |       |       |    |    |         |     |    |    |       |     |    |    |         |                                                                                                                                                                                                                                                                                                                                                                                                                                                                                                                                                                                                                                                                                                                                                                                                                                                                                                                                                                                                                                                                                                                                                                                                                                                                                                                                                                                                                                                                                                                                                                                                                                                                                                                                                                                                                                                                                                                                                                                                                                                                                                                                                                                                                                                                                                                                                                                                                                                                                                                                                                                                                                                                                                                                                                                                                                                                                                                                                                                                                                                                                                                                                                                                                                                                               |                |                    |               |                 |                      |  |  |  |     |     |     |           |     |     |     |           |     |      |     |           |     |      |     |           |     |      |     |           |     |      |     |           |     |      |     |           |     |      |     |           |     |      |      |           |     |      |     |           |      |      |     |           |      |      |     |           |      |      |     |           |      |      |     |           |      |      |     |           |      |      |     |           |      |      |     |           |      |      |     |           |      |      |      |           |                     |  |  |  |     |     |     |           |     |     |     |           |     |      |     |           |     |     |     |           |     |      |     |           |     |     |     |           |     |     |     |           |     |      |     |           |     |      |     |           |      |      |     |           |      |     |     |           |      |     |     |           |      |      |     |           |      |      |     |           |      |      |     |           |      |      |     |           |      |     |     |           |      |      |     |           |      |      |     |           |      |      |     |           |      |      |     |           |      |      |     |           |      |      |     |           |      |     |     |           |      |      |     |           |
| Thread                                                                                                                                                                                                                                                                | Length mm                                                                                                                                                                                                                                                                                                                                                                                                                                                                                                                                                                                                                                                                                                                                                                                                                                                                                                                                                                                                                                                                                                                                                                                                                                                                                                                                                                                                                                                                                                                                                                                                                                                                                                                                                                                                                                                                                                                                                                                                                                                                                                                                                                                                                                                                                                                             | Ø mm                                                                                                                                                                                                                                                                                                                                                                                                                                                                                                                                                                                                                                                                                                                                                                                                                                                                                                                                                                                                                                                                                                                                                | Material            |                     |            |                       |                    |                     |                     |                     |                     |                     |        |            |           |      |                  |            |     |           |                  |            |           |           |                  |           |           |      |           |           |      |           |       |                        |           |           |           |            |       |           |           |            |     |           |       |          |           |           |        |           |       |      |           |           |     |           |       |     |           |        |       |                        |  |  |  |     |    |      |       |        |           |      |          |            |    |    |       |            |    |    |       |            |    |    |         |       |    |    |       |       |    |    |         |     |    |    |       |     |    |    |         |                                                                                                                                                                                                                                                                                                                                                                                                                                                                                                                                                                                                                                                                                                                                                                                                                                                                                                                                                                                                                                                                                                                                                                                                                                                                                                                                                                                                                                                                                                                                                                                                                                                                                                                                                                                                                                                                                                                                                                                                                                                                                                                                                                                                                                                                                                                                                                                                                                                                                                                                                                                                                                                                                                                                                                                                                                                                                                                                                                                                                                                                                                                                                                                                                                                                               |                |                    |               |                 |                      |  |  |  |     |     |     |           |     |     |     |           |     |      |     |           |     |      |     |           |     |      |     |           |     |      |     |           |     |      |     |           |     |      |     |           |     |      |      |           |     |      |     |           |      |      |     |           |      |      |     |           |      |      |     |           |      |      |     |           |      |      |     |           |      |      |     |           |      |      |     |           |      |      |     |           |      |      |      |           |                     |  |  |  |     |     |     |           |     |     |     |           |     |      |     |           |     |     |     |           |     |      |     |           |     |     |     |           |     |     |     |           |     |      |     |           |     |      |     |           |      |      |     |           |      |     |     |           |      |     |     |           |      |      |     |           |      |      |     |           |      |      |     |           |      |      |     |           |      |     |     |           |      |      |     |           |      |      |     |           |      |      |     |           |      |      |     |           |      |      |     |           |      |      |     |           |      |     |     |           |      |      |     |           |
| M 14 x 1,5                                                                                                                                                                                                                                                            | 73                                                                                                                                                                                                                                                                                                                                                                                                                                                                                                                                                                                                                                                                                                                                                                                                                                                                                                                                                                                                                                                                                                                                                                                                                                                                                                                                                                                                                                                                                                                                                                                                                                                                                                                                                                                                                                                                                                                                                                                                                                                                                                                                                                                                                                                                                                                                    | 20                                                                                                                                                                                                                                                                                                                                                                                                                                                                                                                                                                                                                                                                                                                                                                                                                                                                                                                                                                                                                                                                                                                                                  | Brass               |                     |            |                       |                    |                     |                     |                     |                     |                     |        |            |           |      |                  |            |     |           |                  |            |           |           |                  |           |           |      |           |           |      |           |       |                        |           |           |           |            |       |           |           |            |     |           |       |          |           |           |        |           |       |      |           |           |     |           |       |     |           |        |       |                        |  |  |  |     |    |      |       |        |           |      |          |            |    |    |       |            |    |    |       |            |    |    |         |       |    |    |       |       |    |    |         |     |    |    |       |     |    |    |         |                                                                                                                                                                                                                                                                                                                                                                                                                                                                                                                                                                                                                                                                                                                                                                                                                                                                                                                                                                                                                                                                                                                                                                                                                                                                                                                                                                                                                                                                                                                                                                                                                                                                                                                                                                                                                                                                                                                                                                                                                                                                                                                                                                                                                                                                                                                                                                                                                                                                                                                                                                                                                                                                                                                                                                                                                                                                                                                                                                                                                                                                                                                                                                                                                                                                               |                |                    |               |                 |                      |  |  |  |     |     |     |           |     |     |     |           |     |      |     |           |     |      |     |           |     |      |     |           |     |      |     |           |     |      |     |           |     |      |     |           |     |      |      |           |     |      |     |           |      |      |     |           |      |      |     |           |      |      |     |           |      |      |     |           |      |      |     |           |      |      |     |           |      |      |     |           |      |      |     |           |      |      |      |           |                     |  |  |  |     |     |     |           |     |     |     |           |     |      |     |           |     |     |     |           |     |      |     |           |     |     |     |           |     |     |     |           |     |      |     |           |     |      |     |           |      |      |     |           |      |     |     |           |      |     |     |           |      |      |     |           |      |      |     |           |      |      |     |           |      |      |     |           |      |     |     |           |      |      |     |           |      |      |     |           |      |      |     |           |      |      |     |           |      |      |     |           |      |      |     |           |      |     |     |           |      |      |     |           |
| M 26 x 1,5                                                                                                                                                                                                                                                            | 50                                                                                                                                                                                                                                                                                                                                                                                                                                                                                                                                                                                                                                                                                                                                                                                                                                                                                                                                                                                                                                                                                                                                                                                                                                                                                                                                                                                                                                                                                                                                                                                                                                                                                                                                                                                                                                                                                                                                                                                                                                                                                                                                                                                                                                                                                                                                    | 29                                                                                                                                                                                                                                                                                                                                                                                                                                                                                                                                                                                                                                                                                                                                                                                                                                                                                                                                                                                                                                                                                                                                                  | Brass               |                     |            |                       |                    |                     |                     |                     |                     |                     |        |            |           |      |                  |            |     |           |                  |            |           |           |                  |           |           |      |           |           |      |           |       |                        |           |           |           |            |       |           |           |            |     |           |       |          |           |           |        |           |       |      |           |           |     |           |       |     |           |        |       |                        |  |  |  |     |    |      |       |        |           |      |          |            |    |    |       |            |    |    |       |            |    |    |         |       |    |    |       |       |    |    |         |     |    |    |       |     |    |    |         |                                                                                                                                                                                                                                                                                                                                                                                                                                                                                                                                                                                                                                                                                                                                                                                                                                                                                                                                                                                                                                                                                                                                                                                                                                                                                                                                                                                                                                                                                                                                                                                                                                                                                                                                                                                                                                                                                                                                                                                                                                                                                                                                                                                                                                                                                                                                                                                                                                                                                                                                                                                                                                                                                                                                                                                                                                                                                                                                                                                                                                                                                                                                                                                                                                                                               |                |                    |               |                 |                      |  |  |  |     |     |     |           |     |     |     |           |     |      |     |           |     |      |     |           |     |      |     |           |     |      |     |           |     |      |     |           |     |      |     |           |     |      |      |           |     |      |     |           |      |      |     |           |      |      |     |           |      |      |     |           |      |      |     |           |      |      |     |           |      |      |     |           |      |      |     |           |      |      |     |           |      |      |      |           |                     |  |  |  |     |     |     |           |     |     |     |           |     |      |     |           |     |     |     |           |     |      |     |           |     |     |     |           |     |     |     |           |     |      |     |           |     |      |     |           |      |      |     |           |      |     |     |           |      |     |     |           |      |      |     |           |      |      |     |           |      |      |     |           |      |      |     |           |      |     |     |           |      |      |     |           |      |      |     |           |      |      |     |           |      |      |     |           |      |      |     |           |      |      |     |           |      |     |     |           |      |      |     |           |
| M 26 x 1,5                                                                                                                                                                                                                                                            | 50                                                                                                                                                                                                                                                                                                                                                                                                                                                                                                                                                                                                                                                                                                                                                                                                                                                                                                                                                                                                                                                                                                                                                                                                                                                                                                                                                                                                                                                                                                                                                                                                                                                                                                                                                                                                                                                                                                                                                                                                                                                                                                                                                                                                                                                                                                                                    | 29                                                                                                                                                                                                                                                                                                                                                                                                                                                                                                                                                                                                                                                                                                                                                                                                                                                                                                                                                                                                                                                                                                                                                  | Plastic             |                     |            |                       |                    |                     |                     |                     |                     |                     |        |            |           |      |                  |            |     |           |                  |            |           |           |                  |           |           |      |           |           |      |           |       |                        |           |           |           |            |       |           |           |            |     |           |       |          |           |           |        |           |       |      |           |           |     |           |       |     |           |        |       |                        |  |  |  |     |    |      |       |        |           |      |          |            |    |    |       |            |    |    |       |            |    |    |         |       |    |    |       |       |    |    |         |     |    |    |       |     |    |    |         |                                                                                                                                                                                                                                                                                                                                                                                                                                                                                                                                                                                                                                                                                                                                                                                                                                                                                                                                                                                                                                                                                                                                                                                                                                                                                                                                                                                                                                                                                                                                                                                                                                                                                                                                                                                                                                                                                                                                                                                                                                                                                                                                                                                                                                                                                                                                                                                                                                                                                                                                                                                                                                                                                                                                                                                                                                                                                                                                                                                                                                                                                                                                                                                                                                                                               |                |                    |               |                 |                      |  |  |  |     |     |     |           |     |     |     |           |     |      |     |           |     |      |     |           |     |      |     |           |     |      |     |           |     |      |     |           |     |      |     |           |     |      |      |           |     |      |     |           |      |      |     |           |      |      |     |           |      |      |     |           |      |      |     |           |      |      |     |           |      |      |     |           |      |      |     |           |      |      |     |           |      |      |      |           |                     |  |  |  |     |     |     |           |     |     |     |           |     |      |     |           |     |     |     |           |     |      |     |           |     |     |     |           |     |     |     |           |     |      |     |           |     |      |     |           |      |      |     |           |      |     |     |           |      |     |     |           |      |      |     |           |      |      |     |           |      |      |     |           |      |      |     |           |      |     |     |           |      |      |     |           |      |      |     |           |      |      |     |           |      |      |     |           |      |      |     |           |      |      |     |           |      |     |     |           |      |      |     |           |
| G 3/4                                                                                                                                                                                                                                                                 | 50                                                                                                                                                                                                                                                                                                                                                                                                                                                                                                                                                                                                                                                                                                                                                                                                                                                                                                                                                                                                                                                                                                                                                                                                                                                                                                                                                                                                                                                                                                                                                                                                                                                                                                                                                                                                                                                                                                                                                                                                                                                                                                                                                                                                                                                                                                                                    | 29                                                                                                                                                                                                                                                                                                                                                                                                                                                                                                                                                                                                                                                                                                                                                                                                                                                                                                                                                                                                                                                                                                                                                  | Brass               |                     |            |                       |                    |                     |                     |                     |                     |                     |        |            |           |      |                  |            |     |           |                  |            |           |           |                  |           |           |      |           |           |      |           |       |                        |           |           |           |            |       |           |           |            |     |           |       |          |           |           |        |           |       |      |           |           |     |           |       |     |           |        |       |                        |  |  |  |     |    |      |       |        |           |      |          |            |    |    |       |            |    |    |       |            |    |    |         |       |    |    |       |       |    |    |         |     |    |    |       |     |    |    |         |                                                                                                                                                                                                                                                                                                                                                                                                                                                                                                                                                                                                                                                                                                                                                                                                                                                                                                                                                                                                                                                                                                                                                                                                                                                                                                                                                                                                                                                                                                                                                                                                                                                                                                                                                                                                                                                                                                                                                                                                                                                                                                                                                                                                                                                                                                                                                                                                                                                                                                                                                                                                                                                                                                                                                                                                                                                                                                                                                                                                                                                                                                                                                                                                                                                                               |                |                    |               |                 |                      |  |  |  |     |     |     |           |     |     |     |           |     |      |     |           |     |      |     |           |     |      |     |           |     |      |     |           |     |      |     |           |     |      |     |           |     |      |      |           |     |      |     |           |      |      |     |           |      |      |     |           |      |      |     |           |      |      |     |           |      |      |     |           |      |      |     |           |      |      |     |           |      |      |     |           |      |      |      |           |                     |  |  |  |     |     |     |           |     |     |     |           |     |      |     |           |     |     |     |           |     |      |     |           |     |     |     |           |     |     |     |           |     |      |     |           |     |      |     |           |      |      |     |           |      |     |     |           |      |     |     |           |      |      |     |           |      |      |     |           |      |      |     |           |      |      |     |           |      |     |     |           |      |      |     |           |      |      |     |           |      |      |     |           |      |      |     |           |      |      |     |           |      |      |     |           |      |     |     |           |      |      |     |           |
| G 3/4                                                                                                                                                                                                                                                                 | 50                                                                                                                                                                                                                                                                                                                                                                                                                                                                                                                                                                                                                                                                                                                                                                                                                                                                                                                                                                                                                                                                                                                                                                                                                                                                                                                                                                                                                                                                                                                                                                                                                                                                                                                                                                                                                                                                                                                                                                                                                                                                                                                                                                                                                                                                                                                                    | 29                                                                                                                                                                                                                                                                                                                                                                                                                                                                                                                                                                                                                                                                                                                                                                                                                                                                                                                                                                                                                                                                                                                                                  | Plastic             |                     |            |                       |                    |                     |                     |                     |                     |                     |        |            |           |      |                  |            |     |           |                  |            |           |           |                  |           |           |      |           |           |      |           |       |                        |           |           |           |            |       |           |           |            |     |           |       |          |           |           |        |           |       |      |           |           |     |           |       |     |           |        |       |                        |  |  |  |     |    |      |       |        |           |      |          |            |    |    |       |            |    |    |       |            |    |    |         |       |    |    |       |       |    |    |         |     |    |    |       |     |    |    |         |                                                                                                                                                                                                                                                                                                                                                                                                                                                                                                                                                                                                                                                                                                                                                                                                                                                                                                                                                                                                                                                                                                                                                                                                                                                                                                                                                                                                                                                                                                                                                                                                                                                                                                                                                                                                                                                                                                                                                                                                                                                                                                                                                                                                                                                                                                                                                                                                                                                                                                                                                                                                                                                                                                                                                                                                                                                                                                                                                                                                                                                                                                                                                                                                                                                                               |                |                    |               |                 |                      |  |  |  |     |     |     |           |     |     |     |           |     |      |     |           |     |      |     |           |     |      |     |           |     |      |     |           |     |      |     |           |     |      |     |           |     |      |      |           |     |      |     |           |      |      |     |           |      |      |     |           |      |      |     |           |      |      |     |           |      |      |     |           |      |      |     |           |      |      |     |           |      |      |     |           |      |      |      |           |                     |  |  |  |     |     |     |           |     |     |     |           |     |      |     |           |     |     |     |           |     |      |     |           |     |     |     |           |     |     |     |           |     |      |     |           |     |      |     |           |      |      |     |           |      |     |     |           |      |     |     |           |      |      |     |           |      |      |     |           |      |      |     |           |      |      |     |           |      |     |     |           |      |      |     |           |      |      |     |           |      |      |     |           |      |      |     |           |      |      |     |           |      |      |     |           |      |     |     |           |      |      |     |           |
| G 1                                                                                                                                                                                                                                                                   | 60                                                                                                                                                                                                                                                                                                                                                                                                                                                                                                                                                                                                                                                                                                                                                                                                                                                                                                                                                                                                                                                                                                                                                                                                                                                                                                                                                                                                                                                                                                                                                                                                                                                                                                                                                                                                                                                                                                                                                                                                                                                                                                                                                                                                                                                                                                                                    | 36                                                                                                                                                                                                                                                                                                                                                                                                                                                                                                                                                                                                                                                                                                                                                                                                                                                                                                                                                                                                                                                                                                                                                  | Brass               |                     |            |                       |                    |                     |                     |                     |                     |                     |        |            |           |      |                  |            |     |           |                  |            |           |           |                  |           |           |      |           |           |      |           |       |                        |           |           |           |            |       |           |           |            |     |           |       |          |           |           |        |           |       |      |           |           |     |           |       |     |           |        |       |                        |  |  |  |     |    |      |       |        |           |      |          |            |    |    |       |            |    |    |       |            |    |    |         |       |    |    |       |       |    |    |         |     |    |    |       |     |    |    |         |                                                                                                                                                                                                                                                                                                                                                                                                                                                                                                                                                                                                                                                                                                                                                                                                                                                                                                                                                                                                                                                                                                                                                                                                                                                                                                                                                                                                                                                                                                                                                                                                                                                                                                                                                                                                                                                                                                                                                                                                                                                                                                                                                                                                                                                                                                                                                                                                                                                                                                                                                                                                                                                                                                                                                                                                                                                                                                                                                                                                                                                                                                                                                                                                                                                                               |                |                    |               |                 |                      |  |  |  |     |     |     |           |     |     |     |           |     |      |     |           |     |      |     |           |     |      |     |           |     |      |     |           |     |      |     |           |     |      |     |           |     |      |      |           |     |      |     |           |      |      |     |           |      |      |     |           |      |      |     |           |      |      |     |           |      |      |     |           |      |      |     |           |      |      |     |           |      |      |     |           |      |      |      |           |                     |  |  |  |     |     |     |           |     |     |     |           |     |      |     |           |     |     |     |           |     |      |     |           |     |     |     |           |     |     |     |           |     |      |     |           |     |      |     |           |      |      |     |           |      |     |     |           |      |     |     |           |      |      |     |           |      |      |     |           |      |      |     |           |      |      |     |           |      |     |     |           |      |      |     |           |      |      |     |           |      |      |     |           |      |      |     |           |      |      |     |           |      |      |     |           |      |     |     |           |      |      |     |           |
| G 1                                                                                                                                                                                                                                                                   | 60                                                                                                                                                                                                                                                                                                                                                                                                                                                                                                                                                                                                                                                                                                                                                                                                                                                                                                                                                                                                                                                                                                                                                                                                                                                                                                                                                                                                                                                                                                                                                                                                                                                                                                                                                                                                                                                                                                                                                                                                                                                                                                                                                                                                                                                                                                                                    | 36                                                                                                                                                                                                                                                                                                                                                                                                                                                                                                                                                                                                                                                                                                                                                                                                                                                                                                                                                                                                                                                                                                                                                  | Plastic             |                     |            |                       |                    |                     |                     |                     |                     |                     |        |            |           |      |                  |            |     |           |                  |            |           |           |                  |           |           |      |           |           |      |           |       |                        |           |           |           |            |       |           |           |            |     |           |       |          |           |           |        |           |       |      |           |           |     |           |       |     |           |        |       |                        |  |  |  |     |    |      |       |        |           |      |          |            |    |    |       |            |    |    |       |            |    |    |         |       |    |    |       |       |    |    |         |     |    |    |       |     |    |    |         |                                                                                                                                                                                                                                                                                                                                                                                                                                                                                                                                                                                                                                                                                                                                                                                                                                                                                                                                                                                                                                                                                                                                                                                                                                                                                                                                                                                                                                                                                                                                                                                                                                                                                                                                                                                                                                                                                                                                                                                                                                                                                                                                                                                                                                                                                                                                                                                                                                                                                                                                                                                                                                                                                                                                                                                                                                                                                                                                                                                                                                                                                                                                                                                                                                                                               |                |                    |               |                 |                      |  |  |  |     |     |     |           |     |     |     |           |     |      |     |           |     |      |     |           |     |      |     |           |     |      |     |           |     |      |     |           |     |      |     |           |     |      |      |           |     |      |     |           |      |      |     |           |      |      |     |           |      |      |     |           |      |      |     |           |      |      |     |           |      |      |     |           |      |      |     |           |      |      |     |           |      |      |      |           |                     |  |  |  |     |     |     |           |     |     |     |           |     |      |     |           |     |     |     |           |     |      |     |           |     |     |     |           |     |     |     |           |     |      |     |           |     |      |     |           |      |      |     |           |      |     |     |           |      |     |     |           |      |      |     |           |      |      |     |           |      |      |     |           |      |      |     |           |      |     |     |           |      |      |     |           |      |      |     |           |      |      |     |           |      |      |     |           |      |      |     |           |      |      |     |           |      |     |     |           |      |      |     |           |
| Tube length mm                                                                                                                                                                                                                                                        | Power Watt approx.                                                                                                                                                                                                                                                                                                                                                                                                                                                                                                                                                                                                                                                                                                                                                                                                                                                                                                                                                                                                                                                                                                                                                                                                                                                                                                                                                                                                                                                                                                                                                                                                                                                                                                                                                                                                                                                                                                                                                                                                                                                                                                                                                                                                                                                                                                                    | Loading W/cm²                                                                                                                                                                                                                                                                                                                                                                                                                                                                                                                                                                                                                                                                                                                                                                                                                                                                                                                                                                                                                                                                                                                                       | Order No. 230 V     |                     |            |                       |                    |                     |                     |                     |                     |                     |        |            |           |      |                  |            |     |           |                  |            |           |           |                  |           |           |      |           |           |      |           |       |                        |           |           |           |            |       |           |           |            |     |           |       |          |           |           |        |           |       |      |           |           |     |           |       |     |           |        |       |                        |  |  |  |     |    |      |       |        |           |      |          |            |    |    |       |            |    |    |       |            |    |    |         |       |    |    |       |       |    |    |         |     |    |    |       |     |    |    |         |                                                                                                                                                                                                                                                                                                                                                                                                                                                                                                                                                                                                                                                                                                                                                                                                                                                                                                                                                                                                                                                                                                                                                                                                                                                                                                                                                                                                                                                                                                                                                                                                                                                                                                                                                                                                                                                                                                                                                                                                                                                                                                                                                                                                                                                                                                                                                                                                                                                                                                                                                                                                                                                                                                                                                                                                                                                                                                                                                                                                                                                                                                                                                                                                                                                                               |                |                    |               |                 |                      |  |  |  |     |     |     |           |     |     |     |           |     |      |     |           |     |      |     |           |     |      |     |           |     |      |     |           |     |      |     |           |     |      |     |           |     |      |      |           |     |      |     |           |      |      |     |           |      |      |     |           |      |      |     |           |      |      |     |           |      |      |     |           |      |      |     |           |      |      |     |           |      |      |     |           |      |      |      |           |                     |  |  |  |     |     |     |           |     |     |     |           |     |      |     |           |     |     |     |           |     |      |     |           |     |     |     |           |     |     |     |           |     |      |     |           |     |      |     |           |      |      |     |           |      |     |     |           |      |     |     |           |      |      |     |           |      |      |     |           |      |      |     |           |      |      |     |           |      |     |     |           |      |      |     |           |      |      |     |           |      |      |     |           |      |      |     |           |      |      |     |           |      |      |     |           |      |     |     |           |      |      |     |           |
| <b>Copper jacket</b>                                                                                                                                                                                                                                                  |                                                                                                                                                                                                                                                                                                                                                                                                                                                                                                                                                                                                                                                                                                                                                                                                                                                                                                                                                                                                                                                                                                                                                                                                                                                                                                                                                                                                                                                                                                                                                                                                                                                                                                                                                                                                                                                                                                                                                                                                                                                                                                                                                                                                                                                                                                                                       |                                                                                                                                                                                                                                                                                                                                                                                                                                                                                                                                                                                                                                                                                                                                                                                                                                                                                                                                                                                                                                                                                                                                                     |                     |                     |            |                       |                    |                     |                     |                     |                     |                     |        |            |           |      |                  |            |     |           |                  |            |           |           |                  |           |           |      |           |           |      |           |       |                        |           |           |           |            |       |           |           |            |     |           |       |          |           |           |        |           |       |      |           |           |     |           |       |     |           |        |       |                        |  |  |  |     |    |      |       |        |           |      |          |            |    |    |       |            |    |    |       |            |    |    |         |       |    |    |       |       |    |    |         |     |    |    |       |     |    |    |         |                                                                                                                                                                                                                                                                                                                                                                                                                                                                                                                                                                                                                                                                                                                                                                                                                                                                                                                                                                                                                                                                                                                                                                                                                                                                                                                                                                                                                                                                                                                                                                                                                                                                                                                                                                                                                                                                                                                                                                                                                                                                                                                                                                                                                                                                                                                                                                                                                                                                                                                                                                                                                                                                                                                                                                                                                                                                                                                                                                                                                                                                                                                                                                                                                                                                               |                |                    |               |                 |                      |  |  |  |     |     |     |           |     |     |     |           |     |      |     |           |     |      |     |           |     |      |     |           |     |      |     |           |     |      |     |           |     |      |     |           |     |      |      |           |     |      |     |           |      |      |     |           |      |      |     |           |      |      |     |           |      |      |     |           |      |      |     |           |      |      |     |           |      |      |     |           |      |      |     |           |      |      |      |           |                     |  |  |  |     |     |     |           |     |     |     |           |     |      |     |           |     |     |     |           |     |      |     |           |     |     |     |           |     |     |     |           |     |      |     |           |     |      |     |           |      |      |     |           |      |     |     |           |      |     |     |           |      |      |     |           |      |      |     |           |      |      |     |           |      |      |     |           |      |     |     |           |      |      |     |           |      |      |     |           |      |      |     |           |      |      |     |           |      |      |     |           |      |      |     |           |      |     |     |           |      |      |     |           |
| 320                                                                                                                                                                                                                                                                   | 500                                                                                                                                                                                                                                                                                                                                                                                                                                                                                                                                                                                                                                                                                                                                                                                                                                                                                                                                                                                                                                                                                                                                                                                                                                                                                                                                                                                                                                                                                                                                                                                                                                                                                                                                                                                                                                                                                                                                                                                                                                                                                                                                                                                                                                                                                                                                   | 8,6                                                                                                                                                                                                                                                                                                                                                                                                                                                                                                                                                                                                                                                                                                                                                                                                                                                                                                                                                                                                                                                                                                                                                 | 0910 0011           |                     |            |                       |                    |                     |                     |                     |                     |                     |        |            |           |      |                  |            |     |           |                  |            |           |           |                  |           |           |      |           |           |      |           |       |                        |           |           |           |            |       |           |           |            |     |           |       |          |           |           |        |           |       |      |           |           |     |           |       |     |           |        |       |                        |  |  |  |     |    |      |       |        |           |      |          |            |    |    |       |            |    |    |       |            |    |    |         |       |    |    |       |       |    |    |         |     |    |    |       |     |    |    |         |                                                                                                                                                                                                                                                                                                                                                                                                                                                                                                                                                                                                                                                                                                                                                                                                                                                                                                                                                                                                                                                                                                                                                                                                                                                                                                                                                                                                                                                                                                                                                                                                                                                                                                                                                                                                                                                                                                                                                                                                                                                                                                                                                                                                                                                                                                                                                                                                                                                                                                                                                                                                                                                                                                                                                                                                                                                                                                                                                                                                                                                                                                                                                                                                                                                                               |                |                    |               |                 |                      |  |  |  |     |     |     |           |     |     |     |           |     |      |     |           |     |      |     |           |     |      |     |           |     |      |     |           |     |      |     |           |     |      |     |           |     |      |      |           |     |      |     |           |      |      |     |           |      |      |     |           |      |      |     |           |      |      |     |           |      |      |     |           |      |      |     |           |      |      |     |           |      |      |     |           |      |      |      |           |                     |  |  |  |     |     |     |           |     |     |     |           |     |      |     |           |     |     |     |           |     |      |     |           |     |     |     |           |     |     |     |           |     |      |     |           |     |      |     |           |      |      |     |           |      |     |     |           |      |     |     |           |      |      |     |           |      |      |     |           |      |      |     |           |      |      |     |           |      |     |     |           |      |      |     |           |      |      |     |           |      |      |     |           |      |      |     |           |      |      |     |           |      |      |     |           |      |     |     |           |      |      |     |           |
| 370                                                                                                                                                                                                                                                                   | 665                                                                                                                                                                                                                                                                                                                                                                                                                                                                                                                                                                                                                                                                                                                                                                                                                                                                                                                                                                                                                                                                                                                                                                                                                                                                                                                                                                                                                                                                                                                                                                                                                                                                                                                                                                                                                                                                                                                                                                                                                                                                                                                                                                                                                                                                                                                                   | 9,3                                                                                                                                                                                                                                                                                                                                                                                                                                                                                                                                                                                                                                                                                                                                                                                                                                                                                                                                                                                                                                                                                                                                                 | 0910 0031           |                     |            |                       |                    |                     |                     |                     |                     |                     |        |            |           |      |                  |            |     |           |                  |            |           |           |                  |           |           |      |           |           |      |           |       |                        |           |           |           |            |       |           |           |            |     |           |       |          |           |           |        |           |       |      |           |           |     |           |       |     |           |        |       |                        |  |  |  |     |    |      |       |        |           |      |          |            |    |    |       |            |    |    |       |            |    |    |         |       |    |    |       |       |    |    |         |     |    |    |       |     |    |    |         |                                                                                                                                                                                                                                                                                                                                                                                                                                                                                                                                                                                                                                                                                                                                                                                                                                                                                                                                                                                                                                                                                                                                                                                                                                                                                                                                                                                                                                                                                                                                                                                                                                                                                                                                                                                                                                                                                                                                                                                                                                                                                                                                                                                                                                                                                                                                                                                                                                                                                                                                                                                                                                                                                                                                                                                                                                                                                                                                                                                                                                                                                                                                                                                                                                                                               |                |                    |               |                 |                      |  |  |  |     |     |     |           |     |     |     |           |     |      |     |           |     |      |     |           |     |      |     |           |     |      |     |           |     |      |     |           |     |      |     |           |     |      |      |           |     |      |     |           |      |      |     |           |      |      |     |           |      |      |     |           |      |      |     |           |      |      |     |           |      |      |     |           |      |      |     |           |      |      |     |           |      |      |      |           |                     |  |  |  |     |     |     |           |     |     |     |           |     |      |     |           |     |     |     |           |     |      |     |           |     |     |     |           |     |     |     |           |     |      |     |           |     |      |     |           |      |      |     |           |      |     |     |           |      |     |     |           |      |      |     |           |      |      |     |           |      |      |     |           |      |      |     |           |      |     |     |           |      |      |     |           |      |      |     |           |      |      |     |           |      |      |     |           |      |      |     |           |      |      |     |           |      |     |     |           |      |      |     |           |
| 490                                                                                                                                                                                                                                                                   | 1000                                                                                                                                                                                                                                                                                                                                                                                                                                                                                                                                                                                                                                                                                                                                                                                                                                                                                                                                                                                                                                                                                                                                                                                                                                                                                                                                                                                                                                                                                                                                                                                                                                                                                                                                                                                                                                                                                                                                                                                                                                                                                                                                                                                                                                                                                                                                  | 9,7                                                                                                                                                                                                                                                                                                                                                                                                                                                                                                                                                                                                                                                                                                                                                                                                                                                                                                                                                                                                                                                                                                                                                 | 0910 0041           |                     |            |                       |                    |                     |                     |                     |                     |                     |        |            |           |      |                  |            |     |           |                  |            |           |           |                  |           |           |      |           |           |      |           |       |                        |           |           |           |            |       |           |           |            |     |           |       |          |           |           |        |           |       |      |           |           |     |           |       |     |           |        |       |                        |  |  |  |     |    |      |       |        |           |      |          |            |    |    |       |            |    |    |       |            |    |    |         |       |    |    |       |       |    |    |         |     |    |    |       |     |    |    |         |                                                                                                                                                                                                                                                                                                                                                                                                                                                                                                                                                                                                                                                                                                                                                                                                                                                                                                                                                                                                                                                                                                                                                                                                                                                                                                                                                                                                                                                                                                                                                                                                                                                                                                                                                                                                                                                                                                                                                                                                                                                                                                                                                                                                                                                                                                                                                                                                                                                                                                                                                                                                                                                                                                                                                                                                                                                                                                                                                                                                                                                                                                                                                                                                                                                                               |                |                    |               |                 |                      |  |  |  |     |     |     |           |     |     |     |           |     |      |     |           |     |      |     |           |     |      |     |           |     |      |     |           |     |      |     |           |     |      |     |           |     |      |      |           |     |      |     |           |      |      |     |           |      |      |     |           |      |      |     |           |      |      |     |           |      |      |     |           |      |      |     |           |      |      |     |           |      |      |     |           |      |      |      |           |                     |  |  |  |     |     |     |           |     |     |     |           |     |      |     |           |     |     |     |           |     |      |     |           |     |     |     |           |     |     |     |           |     |      |     |           |     |      |     |           |      |      |     |           |      |     |     |           |      |     |     |           |      |      |     |           |      |      |     |           |      |      |     |           |      |      |     |           |      |     |     |           |      |      |     |           |      |      |     |           |      |      |     |           |      |      |     |           |      |      |     |           |      |      |     |           |      |     |     |           |      |      |     |           |
| 550                                                                                                                                                                                                                                                                   | 1000                                                                                                                                                                                                                                                                                                                                                                                                                                                                                                                                                                                                                                                                                                                                                                                                                                                                                                                                                                                                                                                                                                                                                                                                                                                                                                                                                                                                                                                                                                                                                                                                                                                                                                                                                                                                                                                                                                                                                                                                                                                                                                                                                                                                                                                                                                                                  | 8,4                                                                                                                                                                                                                                                                                                                                                                                                                                                                                                                                                                                                                                                                                                                                                                                                                                                                                                                                                                                                                                                                                                                                                 | 0910 0061           |                     |            |                       |                    |                     |                     |                     |                     |                     |        |            |           |      |                  |            |     |           |                  |            |           |           |                  |           |           |      |           |           |      |           |       |                        |           |           |           |            |       |           |           |            |     |           |       |          |           |           |        |           |       |      |           |           |     |           |       |     |           |        |       |                        |  |  |  |     |    |      |       |        |           |      |          |            |    |    |       |            |    |    |       |            |    |    |         |       |    |    |       |       |    |    |         |     |    |    |       |     |    |    |         |                                                                                                                                                                                                                                                                                                                                                                                                                                                                                                                                                                                                                                                                                                                                                                                                                                                                                                                                                                                                                                                                                                                                                                                                                                                                                                                                                                                                                                                                                                                                                                                                                                                                                                                                                                                                                                                                                                                                                                                                                                                                                                                                                                                                                                                                                                                                                                                                                                                                                                                                                                                                                                                                                                                                                                                                                                                                                                                                                                                                                                                                                                                                                                                                                                                                               |                |                    |               |                 |                      |  |  |  |     |     |     |           |     |     |     |           |     |      |     |           |     |      |     |           |     |      |     |           |     |      |     |           |     |      |     |           |     |      |     |           |     |      |      |           |     |      |     |           |      |      |     |           |      |      |     |           |      |      |     |           |      |      |     |           |      |      |     |           |      |      |     |           |      |      |     |           |      |      |     |           |      |      |      |           |                     |  |  |  |     |     |     |           |     |     |     |           |     |      |     |           |     |     |     |           |     |      |     |           |     |     |     |           |     |     |     |           |     |      |     |           |     |      |     |           |      |      |     |           |      |     |     |           |      |     |     |           |      |      |     |           |      |      |     |           |      |      |     |           |      |      |     |           |      |     |     |           |      |      |     |           |      |      |     |           |      |      |     |           |      |      |     |           |      |      |     |           |      |      |     |           |      |     |     |           |      |      |     |           |
| 690                                                                                                                                                                                                                                                                   | 1500                                                                                                                                                                                                                                                                                                                                                                                                                                                                                                                                                                                                                                                                                                                                                                                                                                                                                                                                                                                                                                                                                                                                                                                                                                                                                                                                                                                                                                                                                                                                                                                                                                                                                                                                                                                                                                                                                                                                                                                                                                                                                                                                                                                                                                                                                                                                  | 9,6                                                                                                                                                                                                                                                                                                                                                                                                                                                                                                                                                                                                                                                                                                                                                                                                                                                                                                                                                                                                                                                                                                                                                 | 0910 0071           |                     |            |                       |                    |                     |                     |                     |                     |                     |        |            |           |      |                  |            |     |           |                  |            |           |           |                  |           |           |      |           |           |      |           |       |                        |           |           |           |            |       |           |           |            |     |           |       |          |           |           |        |           |       |      |           |           |     |           |       |     |           |        |       |                        |  |  |  |     |    |      |       |        |           |      |          |            |    |    |       |            |    |    |       |            |    |    |         |       |    |    |       |       |    |    |         |     |    |    |       |     |    |    |         |                                                                                                                                                                                                                                                                                                                                                                                                                                                                                                                                                                                                                                                                                                                                                                                                                                                                                                                                                                                                                                                                                                                                                                                                                                                                                                                                                                                                                                                                                                                                                                                                                                                                                                                                                                                                                                                                                                                                                                                                                                                                                                                                                                                                                                                                                                                                                                                                                                                                                                                                                                                                                                                                                                                                                                                                                                                                                                                                                                                                                                                                                                                                                                                                                                                                               |                |                    |               |                 |                      |  |  |  |     |     |     |           |     |     |     |           |     |      |     |           |     |      |     |           |     |      |     |           |     |      |     |           |     |      |     |           |     |      |     |           |     |      |      |           |     |      |     |           |      |      |     |           |      |      |     |           |      |      |     |           |      |      |     |           |      |      |     |           |      |      |     |           |      |      |     |           |      |      |     |           |      |      |      |           |                     |  |  |  |     |     |     |           |     |     |     |           |     |      |     |           |     |     |     |           |     |      |     |           |     |     |     |           |     |     |     |           |     |      |     |           |     |      |     |           |      |      |     |           |      |     |     |           |      |     |     |           |      |      |     |           |      |      |     |           |      |      |     |           |      |      |     |           |      |     |     |           |      |      |     |           |      |      |     |           |      |      |     |           |      |      |     |           |      |      |     |           |      |      |     |           |      |     |     |           |      |      |     |           |
| 750                                                                                                                                                                                                                                                                   | 1000                                                                                                                                                                                                                                                                                                                                                                                                                                                                                                                                                                                                                                                                                                                                                                                                                                                                                                                                                                                                                                                                                                                                                                                                                                                                                                                                                                                                                                                                                                                                                                                                                                                                                                                                                                                                                                                                                                                                                                                                                                                                                                                                                                                                                                                                                                                                  | 5,8                                                                                                                                                                                                                                                                                                                                                                                                                                                                                                                                                                                                                                                                                                                                                                                                                                                                                                                                                                                                                                                                                                                                                 | 0910 0081           |                     |            |                       |                    |                     |                     |                     |                     |                     |        |            |           |      |                  |            |     |           |                  |            |           |           |                  |           |           |      |           |           |      |           |       |                        |           |           |           |            |       |           |           |            |     |           |       |          |           |           |        |           |       |      |           |           |     |           |       |     |           |        |       |                        |  |  |  |     |    |      |       |        |           |      |          |            |    |    |       |            |    |    |       |            |    |    |         |       |    |    |       |       |    |    |         |     |    |    |       |     |    |    |         |                                                                                                                                                                                                                                                                                                                                                                                                                                                                                                                                                                                                                                                                                                                                                                                                                                                                                                                                                                                                                                                                                                                                                                                                                                                                                                                                                                                                                                                                                                                                                                                                                                                                                                                                                                                                                                                                                                                                                                                                                                                                                                                                                                                                                                                                                                                                                                                                                                                                                                                                                                                                                                                                                                                                                                                                                                                                                                                                                                                                                                                                                                                                                                                                                                                                               |                |                    |               |                 |                      |  |  |  |     |     |     |           |     |     |     |           |     |      |     |           |     |      |     |           |     |      |     |           |     |      |     |           |     |      |     |           |     |      |     |           |     |      |      |           |     |      |     |           |      |      |     |           |      |      |     |           |      |      |     |           |      |      |     |           |      |      |     |           |      |      |     |           |      |      |     |           |      |      |     |           |      |      |      |           |                     |  |  |  |     |     |     |           |     |     |     |           |     |      |     |           |     |     |     |           |     |      |     |           |     |     |     |           |     |     |     |           |     |      |     |           |     |      |     |           |      |      |     |           |      |     |     |           |      |     |     |           |      |      |     |           |      |      |     |           |      |      |     |           |      |      |     |           |      |     |     |           |      |      |     |           |      |      |     |           |      |      |     |           |      |      |     |           |      |      |     |           |      |      |     |           |      |     |     |           |      |      |     |           |
| 800                                                                                                                                                                                                                                                                   | 1000                                                                                                                                                                                                                                                                                                                                                                                                                                                                                                                                                                                                                                                                                                                                                                                                                                                                                                                                                                                                                                                                                                                                                                                                                                                                                                                                                                                                                                                                                                                                                                                                                                                                                                                                                                                                                                                                                                                                                                                                                                                                                                                                                                                                                                                                                                                                  | 5,4                                                                                                                                                                                                                                                                                                                                                                                                                                                                                                                                                                                                                                                                                                                                                                                                                                                                                                                                                                                                                                                                                                                                                 | 0910 0091           |                     |            |                       |                    |                     |                     |                     |                     |                     |        |            |           |      |                  |            |     |           |                  |            |           |           |                  |           |           |      |           |           |      |           |       |                        |           |           |           |            |       |           |           |            |     |           |       |          |           |           |        |           |       |      |           |           |     |           |       |     |           |        |       |                        |  |  |  |     |    |      |       |        |           |      |          |            |    |    |       |            |    |    |       |            |    |    |         |       |    |    |       |       |    |    |         |     |    |    |       |     |    |    |         |                                                                                                                                                                                                                                                                                                                                                                                                                                                                                                                                                                                                                                                                                                                                                                                                                                                                                                                                                                                                                                                                                                                                                                                                                                                                                                                                                                                                                                                                                                                                                                                                                                                                                                                                                                                                                                                                                                                                                                                                                                                                                                                                                                                                                                                                                                                                                                                                                                                                                                                                                                                                                                                                                                                                                                                                                                                                                                                                                                                                                                                                                                                                                                                                                                                                               |                |                    |               |                 |                      |  |  |  |     |     |     |           |     |     |     |           |     |      |     |           |     |      |     |           |     |      |     |           |     |      |     |           |     |      |     |           |     |      |     |           |     |      |      |           |     |      |     |           |      |      |     |           |      |      |     |           |      |      |     |           |      |      |     |           |      |      |     |           |      |      |     |           |      |      |     |           |      |      |     |           |      |      |      |           |                     |  |  |  |     |     |     |           |     |     |     |           |     |      |     |           |     |     |     |           |     |      |     |           |     |     |     |           |     |     |     |           |     |      |     |           |     |      |     |           |      |      |     |           |      |     |     |           |      |     |     |           |      |      |     |           |      |      |     |           |      |      |     |           |      |      |     |           |      |     |     |           |      |      |     |           |      |      |     |           |      |      |     |           |      |      |     |           |      |      |     |           |      |      |     |           |      |     |     |           |      |      |     |           |
| 800                                                                                                                                                                                                                                                                   | 1500                                                                                                                                                                                                                                                                                                                                                                                                                                                                                                                                                                                                                                                                                                                                                                                                                                                                                                                                                                                                                                                                                                                                                                                                                                                                                                                                                                                                                                                                                                                                                                                                                                                                                                                                                                                                                                                                                                                                                                                                                                                                                                                                                                                                                                                                                                                                  | 8,1                                                                                                                                                                                                                                                                                                                                                                                                                                                                                                                                                                                                                                                                                                                                                                                                                                                                                                                                                                                                                                                                                                                                                 | 0910 0101           |                     |            |                       |                    |                     |                     |                     |                     |                     |        |            |           |      |                  |            |     |           |                  |            |           |           |                  |           |           |      |           |           |      |           |       |                        |           |           |           |            |       |           |           |            |     |           |       |          |           |           |        |           |       |      |           |           |     |           |       |     |           |        |       |                        |  |  |  |     |    |      |       |        |           |      |          |            |    |    |       |            |    |    |       |            |    |    |         |       |    |    |       |       |    |    |         |     |    |    |       |     |    |    |         |                                                                                                                                                                                                                                                                                                                                                                                                                                                                                                                                                                                                                                                                                                                                                                                                                                                                                                                                                                                                                                                                                                                                                                                                                                                                                                                                                                                                                                                                                                                                                                                                                                                                                                                                                                                                                                                                                                                                                                                                                                                                                                                                                                                                                                                                                                                                                                                                                                                                                                                                                                                                                                                                                                                                                                                                                                                                                                                                                                                                                                                                                                                                                                                                                                                                               |                |                    |               |                 |                      |  |  |  |     |     |     |           |     |     |     |           |     |      |     |           |     |      |     |           |     |      |     |           |     |      |     |           |     |      |     |           |     |      |     |           |     |      |      |           |     |      |     |           |      |      |     |           |      |      |     |           |      |      |     |           |      |      |     |           |      |      |     |           |      |      |     |           |      |      |     |           |      |      |     |           |      |      |      |           |                     |  |  |  |     |     |     |           |     |     |     |           |     |      |     |           |     |     |     |           |     |      |     |           |     |     |     |           |     |     |     |           |     |      |     |           |     |      |     |           |      |      |     |           |      |     |     |           |      |     |     |           |      |      |     |           |      |      |     |           |      |      |     |           |      |      |     |           |      |     |     |           |      |      |     |           |      |      |     |           |      |      |     |           |      |      |     |           |      |      |     |           |      |      |     |           |      |     |     |           |      |      |     |           |
| 840                                                                                                                                                                                                                                                                   | 2000                                                                                                                                                                                                                                                                                                                                                                                                                                                                                                                                                                                                                                                                                                                                                                                                                                                                                                                                                                                                                                                                                                                                                                                                                                                                                                                                                                                                                                                                                                                                                                                                                                                                                                                                                                                                                                                                                                                                                                                                                                                                                                                                                                                                                                                                                                                                  | 10,2                                                                                                                                                                                                                                                                                                                                                                                                                                                                                                                                                                                                                                                                                                                                                                                                                                                                                                                                                                                                                                                                                                                                                | 0910 0111           |                     |            |                       |                    |                     |                     |                     |                     |                     |        |            |           |      |                  |            |     |           |                  |            |           |           |                  |           |           |      |           |           |      |           |       |                        |           |           |           |            |       |           |           |            |     |           |       |          |           |           |        |           |       |      |           |           |     |           |       |     |           |        |       |                        |  |  |  |     |    |      |       |        |           |      |          |            |    |    |       |            |    |    |       |            |    |    |         |       |    |    |       |       |    |    |         |     |    |    |       |     |    |    |         |                                                                                                                                                                                                                                                                                                                                                                                                                                                                                                                                                                                                                                                                                                                                                                                                                                                                                                                                                                                                                                                                                                                                                                                                                                                                                                                                                                                                                                                                                                                                                                                                                                                                                                                                                                                                                                                                                                                                                                                                                                                                                                                                                                                                                                                                                                                                                                                                                                                                                                                                                                                                                                                                                                                                                                                                                                                                                                                                                                                                                                                                                                                                                                                                                                                                               |                |                    |               |                 |                      |  |  |  |     |     |     |           |     |     |     |           |     |      |     |           |     |      |     |           |     |      |     |           |     |      |     |           |     |      |     |           |     |      |     |           |     |      |      |           |     |      |     |           |      |      |     |           |      |      |     |           |      |      |     |           |      |      |     |           |      |      |     |           |      |      |     |           |      |      |     |           |      |      |     |           |      |      |      |           |                     |  |  |  |     |     |     |           |     |     |     |           |     |      |     |           |     |     |     |           |     |      |     |           |     |     |     |           |     |     |     |           |     |      |     |           |     |      |     |           |      |      |     |           |      |     |     |           |      |     |     |           |      |      |     |           |      |      |     |           |      |      |     |           |      |      |     |           |      |     |     |           |      |      |     |           |      |      |     |           |      |      |     |           |      |      |     |           |      |      |     |           |      |      |     |           |      |     |     |           |      |      |     |           |
| 950                                                                                                                                                                                                                                                                   | 1000                                                                                                                                                                                                                                                                                                                                                                                                                                                                                                                                                                                                                                                                                                                                                                                                                                                                                                                                                                                                                                                                                                                                                                                                                                                                                                                                                                                                                                                                                                                                                                                                                                                                                                                                                                                                                                                                                                                                                                                                                                                                                                                                                                                                                                                                                                                                  | 4,5                                                                                                                                                                                                                                                                                                                                                                                                                                                                                                                                                                                                                                                                                                                                                                                                                                                                                                                                                                                                                                                                                                                                                 | 0910 0121           |                     |            |                       |                    |                     |                     |                     |                     |                     |        |            |           |      |                  |            |     |           |                  |            |           |           |                  |           |           |      |           |           |      |           |       |                        |           |           |           |            |       |           |           |            |     |           |       |          |           |           |        |           |       |      |           |           |     |           |       |     |           |        |       |                        |  |  |  |     |    |      |       |        |           |      |          |            |    |    |       |            |    |    |       |            |    |    |         |       |    |    |       |       |    |    |         |     |    |    |       |     |    |    |         |                                                                                                                                                                                                                                                                                                                                                                                                                                                                                                                                                                                                                                                                                                                                                                                                                                                                                                                                                                                                                                                                                                                                                                                                                                                                                                                                                                                                                                                                                                                                                                                                                                                                                                                                                                                                                                                                                                                                                                                                                                                                                                                                                                                                                                                                                                                                                                                                                                                                                                                                                                                                                                                                                                                                                                                                                                                                                                                                                                                                                                                                                                                                                                                                                                                                               |                |                    |               |                 |                      |  |  |  |     |     |     |           |     |     |     |           |     |      |     |           |     |      |     |           |     |      |     |           |     |      |     |           |     |      |     |           |     |      |     |           |     |      |      |           |     |      |     |           |      |      |     |           |      |      |     |           |      |      |     |           |      |      |     |           |      |      |     |           |      |      |     |           |      |      |     |           |      |      |     |           |      |      |      |           |                     |  |  |  |     |     |     |           |     |     |     |           |     |      |     |           |     |     |     |           |     |      |     |           |     |     |     |           |     |     |     |           |     |      |     |           |     |      |     |           |      |      |     |           |      |     |     |           |      |     |     |           |      |      |     |           |      |      |     |           |      |      |     |           |      |      |     |           |      |     |     |           |      |      |     |           |      |      |     |           |      |      |     |           |      |      |     |           |      |      |     |           |      |      |     |           |      |     |     |           |      |      |     |           |
| 1000                                                                                                                                                                                                                                                                  | 1320                                                                                                                                                                                                                                                                                                                                                                                                                                                                                                                                                                                                                                                                                                                                                                                                                                                                                                                                                                                                                                                                                                                                                                                                                                                                                                                                                                                                                                                                                                                                                                                                                                                                                                                                                                                                                                                                                                                                                                                                                                                                                                                                                                                                                                                                                                                                  | 5,6                                                                                                                                                                                                                                                                                                                                                                                                                                                                                                                                                                                                                                                                                                                                                                                                                                                                                                                                                                                                                                                                                                                                                 | 0910 0131           |                     |            |                       |                    |                     |                     |                     |                     |                     |        |            |           |      |                  |            |     |           |                  |            |           |           |                  |           |           |      |           |           |      |           |       |                        |           |           |           |            |       |           |           |            |     |           |       |          |           |           |        |           |       |      |           |           |     |           |       |     |           |        |       |                        |  |  |  |     |    |      |       |        |           |      |          |            |    |    |       |            |    |    |       |            |    |    |         |       |    |    |       |       |    |    |         |     |    |    |       |     |    |    |         |                                                                                                                                                                                                                                                                                                                                                                                                                                                                                                                                                                                                                                                                                                                                                                                                                                                                                                                                                                                                                                                                                                                                                                                                                                                                                                                                                                                                                                                                                                                                                                                                                                                                                                                                                                                                                                                                                                                                                                                                                                                                                                                                                                                                                                                                                                                                                                                                                                                                                                                                                                                                                                                                                                                                                                                                                                                                                                                                                                                                                                                                                                                                                                                                                                                                               |                |                    |               |                 |                      |  |  |  |     |     |     |           |     |     |     |           |     |      |     |           |     |      |     |           |     |      |     |           |     |      |     |           |     |      |     |           |     |      |     |           |     |      |      |           |     |      |     |           |      |      |     |           |      |      |     |           |      |      |     |           |      |      |     |           |      |      |     |           |      |      |     |           |      |      |     |           |      |      |     |           |      |      |      |           |                     |  |  |  |     |     |     |           |     |     |     |           |     |      |     |           |     |     |     |           |     |      |     |           |     |     |     |           |     |     |     |           |     |      |     |           |     |      |     |           |      |      |     |           |      |     |     |           |      |     |     |           |      |      |     |           |      |      |     |           |      |      |     |           |      |      |     |           |      |     |     |           |      |      |     |           |      |      |     |           |      |      |     |           |      |      |     |           |      |      |     |           |      |      |     |           |      |     |     |           |      |      |     |           |
| 1000                                                                                                                                                                                                                                                                  | 2000                                                                                                                                                                                                                                                                                                                                                                                                                                                                                                                                                                                                                                                                                                                                                                                                                                                                                                                                                                                                                                                                                                                                                                                                                                                                                                                                                                                                                                                                                                                                                                                                                                                                                                                                                                                                                                                                                                                                                                                                                                                                                                                                                                                                                                                                                                                                  | 8,4                                                                                                                                                                                                                                                                                                                                                                                                                                                                                                                                                                                                                                                                                                                                                                                                                                                                                                                                                                                                                                                                                                                                                 | 0910 0141           |                     |            |                       |                    |                     |                     |                     |                     |                     |        |            |           |      |                  |            |     |           |                  |            |           |           |                  |           |           |      |           |           |      |           |       |                        |           |           |           |            |       |           |           |            |     |           |       |          |           |           |        |           |       |      |           |           |     |           |       |     |           |        |       |                        |  |  |  |     |    |      |       |        |           |      |          |            |    |    |       |            |    |    |       |            |    |    |         |       |    |    |       |       |    |    |         |     |    |    |       |     |    |    |         |                                                                                                                                                                                                                                                                                                                                                                                                                                                                                                                                                                                                                                                                                                                                                                                                                                                                                                                                                                                                                                                                                                                                                                                                                                                                                                                                                                                                                                                                                                                                                                                                                                                                                                                                                                                                                                                                                                                                                                                                                                                                                                                                                                                                                                                                                                                                                                                                                                                                                                                                                                                                                                                                                                                                                                                                                                                                                                                                                                                                                                                                                                                                                                                                                                                                               |                |                    |               |                 |                      |  |  |  |     |     |     |           |     |     |     |           |     |      |     |           |     |      |     |           |     |      |     |           |     |      |     |           |     |      |     |           |     |      |     |           |     |      |      |           |     |      |     |           |      |      |     |           |      |      |     |           |      |      |     |           |      |      |     |           |      |      |     |           |      |      |     |           |      |      |     |           |      |      |     |           |      |      |      |           |                     |  |  |  |     |     |     |           |     |     |     |           |     |      |     |           |     |     |     |           |     |      |     |           |     |     |     |           |     |     |     |           |     |      |     |           |     |      |     |           |      |      |     |           |      |     |     |           |      |     |     |           |      |      |     |           |      |      |     |           |      |      |     |           |      |      |     |           |      |     |     |           |      |      |     |           |      |      |     |           |      |      |     |           |      |      |     |           |      |      |     |           |      |      |     |           |      |     |     |           |      |      |     |           |
| 1070                                                                                                                                                                                                                                                                  | 2500                                                                                                                                                                                                                                                                                                                                                                                                                                                                                                                                                                                                                                                                                                                                                                                                                                                                                                                                                                                                                                                                                                                                                                                                                                                                                                                                                                                                                                                                                                                                                                                                                                                                                                                                                                                                                                                                                                                                                                                                                                                                                                                                                                                                                                                                                                                                  | 9,8                                                                                                                                                                                                                                                                                                                                                                                                                                                                                                                                                                                                                                                                                                                                                                                                                                                                                                                                                                                                                                                                                                                                                 | 0910 0151           |                     |            |                       |                    |                     |                     |                     |                     |                     |        |            |           |      |                  |            |     |           |                  |            |           |           |                  |           |           |      |           |           |      |           |       |                        |           |           |           |            |       |           |           |            |     |           |       |          |           |           |        |           |       |      |           |           |     |           |       |     |           |        |       |                        |  |  |  |     |    |      |       |        |           |      |          |            |    |    |       |            |    |    |       |            |    |    |         |       |    |    |       |       |    |    |         |     |    |    |       |     |    |    |         |                                                                                                                                                                                                                                                                                                                                                                                                                                                                                                                                                                                                                                                                                                                                                                                                                                                                                                                                                                                                                                                                                                                                                                                                                                                                                                                                                                                                                                                                                                                                                                                                                                                                                                                                                                                                                                                                                                                                                                                                                                                                                                                                                                                                                                                                                                                                                                                                                                                                                                                                                                                                                                                                                                                                                                                                                                                                                                                                                                                                                                                                                                                                                                                                                                                                               |                |                    |               |                 |                      |  |  |  |     |     |     |           |     |     |     |           |     |      |     |           |     |      |     |           |     |      |     |           |     |      |     |           |     |      |     |           |     |      |     |           |     |      |      |           |     |      |     |           |      |      |     |           |      |      |     |           |      |      |     |           |      |      |     |           |      |      |     |           |      |      |     |           |      |      |     |           |      |      |     |           |      |      |      |           |                     |  |  |  |     |     |     |           |     |     |     |           |     |      |     |           |     |     |     |           |     |      |     |           |     |     |     |           |     |     |     |           |     |      |     |           |     |      |     |           |      |      |     |           |      |     |     |           |      |     |     |           |      |      |     |           |      |      |     |           |      |      |     |           |      |      |     |           |      |     |     |           |      |      |     |           |      |      |     |           |      |      |     |           |      |      |     |           |      |      |     |           |      |      |     |           |      |     |     |           |      |      |     |           |
| 1120                                                                                                                                                                                                                                                                  | 1500                                                                                                                                                                                                                                                                                                                                                                                                                                                                                                                                                                                                                                                                                                                                                                                                                                                                                                                                                                                                                                                                                                                                                                                                                                                                                                                                                                                                                                                                                                                                                                                                                                                                                                                                                                                                                                                                                                                                                                                                                                                                                                                                                                                                                                                                                                                                  | 5,6                                                                                                                                                                                                                                                                                                                                                                                                                                                                                                                                                                                                                                                                                                                                                                                                                                                                                                                                                                                                                                                                                                                                                 | 0910 0161           |                     |            |                       |                    |                     |                     |                     |                     |                     |        |            |           |      |                  |            |     |           |                  |            |           |           |                  |           |           |      |           |           |      |           |       |                        |           |           |           |            |       |           |           |            |     |           |       |          |           |           |        |           |       |      |           |           |     |           |       |     |           |        |       |                        |  |  |  |     |    |      |       |        |           |      |          |            |    |    |       |            |    |    |       |            |    |    |         |       |    |    |       |       |    |    |         |     |    |    |       |     |    |    |         |                                                                                                                                                                                                                                                                                                                                                                                                                                                                                                                                                                                                                                                                                                                                                                                                                                                                                                                                                                                                                                                                                                                                                                                                                                                                                                                                                                                                                                                                                                                                                                                                                                                                                                                                                                                                                                                                                                                                                                                                                                                                                                                                                                                                                                                                                                                                                                                                                                                                                                                                                                                                                                                                                                                                                                                                                                                                                                                                                                                                                                                                                                                                                                                                                                                                               |                |                    |               |                 |                      |  |  |  |     |     |     |           |     |     |     |           |     |      |     |           |     |      |     |           |     |      |     |           |     |      |     |           |     |      |     |           |     |      |     |           |     |      |      |           |     |      |     |           |      |      |     |           |      |      |     |           |      |      |     |           |      |      |     |           |      |      |     |           |      |      |     |           |      |      |     |           |      |      |     |           |      |      |      |           |                     |  |  |  |     |     |     |           |     |     |     |           |     |      |     |           |     |     |     |           |     |      |     |           |     |     |     |           |     |     |     |           |     |      |     |           |     |      |     |           |      |      |     |           |      |     |     |           |      |     |     |           |      |      |     |           |      |      |     |           |      |      |     |           |      |      |     |           |      |     |     |           |      |      |     |           |      |      |     |           |      |      |     |           |      |      |     |           |      |      |     |           |      |      |     |           |      |     |     |           |      |      |     |           |
| 1270                                                                                                                                                                                                                                                                  | 3000                                                                                                                                                                                                                                                                                                                                                                                                                                                                                                                                                                                                                                                                                                                                                                                                                                                                                                                                                                                                                                                                                                                                                                                                                                                                                                                                                                                                                                                                                                                                                                                                                                                                                                                                                                                                                                                                                                                                                                                                                                                                                                                                                                                                                                                                                                                                  | 9,7                                                                                                                                                                                                                                                                                                                                                                                                                                                                                                                                                                                                                                                                                                                                                                                                                                                                                                                                                                                                                                                                                                                                                 | 0910 0171           |                     |            |                       |                    |                     |                     |                     |                     |                     |        |            |           |      |                  |            |     |           |                  |            |           |           |                  |           |           |      |           |           |      |           |       |                        |           |           |           |            |       |           |           |            |     |           |       |          |           |           |        |           |       |      |           |           |     |           |       |     |           |        |       |                        |  |  |  |     |    |      |       |        |           |      |          |            |    |    |       |            |    |    |       |            |    |    |         |       |    |    |       |       |    |    |         |     |    |    |       |     |    |    |         |                                                                                                                                                                                                                                                                                                                                                                                                                                                                                                                                                                                                                                                                                                                                                                                                                                                                                                                                                                                                                                                                                                                                                                                                                                                                                                                                                                                                                                                                                                                                                                                                                                                                                                                                                                                                                                                                                                                                                                                                                                                                                                                                                                                                                                                                                                                                                                                                                                                                                                                                                                                                                                                                                                                                                                                                                                                                                                                                                                                                                                                                                                                                                                                                                                                                               |                |                    |               |                 |                      |  |  |  |     |     |     |           |     |     |     |           |     |      |     |           |     |      |     |           |     |      |     |           |     |      |     |           |     |      |     |           |     |      |     |           |     |      |      |           |     |      |     |           |      |      |     |           |      |      |     |           |      |      |     |           |      |      |     |           |      |      |     |           |      |      |     |           |      |      |     |           |      |      |     |           |      |      |      |           |                     |  |  |  |     |     |     |           |     |     |     |           |     |      |     |           |     |     |     |           |     |      |     |           |     |     |     |           |     |     |     |           |     |      |     |           |     |      |     |           |      |      |     |           |      |     |     |           |      |     |     |           |      |      |     |           |      |      |     |           |      |      |     |           |      |      |     |           |      |     |     |           |      |      |     |           |      |      |     |           |      |      |     |           |      |      |     |           |      |      |     |           |      |      |     |           |      |     |     |           |      |      |     |           |
| 1320                                                                                                                                                                                                                                                                  | 2000                                                                                                                                                                                                                                                                                                                                                                                                                                                                                                                                                                                                                                                                                                                                                                                                                                                                                                                                                                                                                                                                                                                                                                                                                                                                                                                                                                                                                                                                                                                                                                                                                                                                                                                                                                                                                                                                                                                                                                                                                                                                                                                                                                                                                                                                                                                                  | 6,2                                                                                                                                                                                                                                                                                                                                                                                                                                                                                                                                                                                                                                                                                                                                                                                                                                                                                                                                                                                                                                                                                                                                                 | 0910 0181           |                     |            |                       |                    |                     |                     |                     |                     |                     |        |            |           |      |                  |            |     |           |                  |            |           |           |                  |           |           |      |           |           |      |           |       |                        |           |           |           |            |       |           |           |            |     |           |       |          |           |           |        |           |       |      |           |           |     |           |       |     |           |        |       |                        |  |  |  |     |    |      |       |        |           |      |          |            |    |    |       |            |    |    |       |            |    |    |         |       |    |    |       |       |    |    |         |     |    |    |       |     |    |    |         |                                                                                                                                                                                                                                                                                                                                                                                                                                                                                                                                                                                                                                                                                                                                                                                                                                                                                                                                                                                                                                                                                                                                                                                                                                                                                                                                                                                                                                                                                                                                                                                                                                                                                                                                                                                                                                                                                                                                                                                                                                                                                                                                                                                                                                                                                                                                                                                                                                                                                                                                                                                                                                                                                                                                                                                                                                                                                                                                                                                                                                                                                                                                                                                                                                                                               |                |                    |               |                 |                      |  |  |  |     |     |     |           |     |     |     |           |     |      |     |           |     |      |     |           |     |      |     |           |     |      |     |           |     |      |     |           |     |      |     |           |     |      |      |           |     |      |     |           |      |      |     |           |      |      |     |           |      |      |     |           |      |      |     |           |      |      |     |           |      |      |     |           |      |      |     |           |      |      |     |           |      |      |      |           |                     |  |  |  |     |     |     |           |     |     |     |           |     |      |     |           |     |     |     |           |     |      |     |           |     |     |     |           |     |     |     |           |     |      |     |           |     |      |     |           |      |      |     |           |      |     |     |           |      |     |     |           |      |      |     |           |      |      |     |           |      |      |     |           |      |      |     |           |      |     |     |           |      |      |     |           |      |      |     |           |      |      |     |           |      |      |     |           |      |      |     |           |      |      |     |           |      |     |     |           |      |      |     |           |
| 1330                                                                                                                                                                                                                                                                  | 2500                                                                                                                                                                                                                                                                                                                                                                                                                                                                                                                                                                                                                                                                                                                                                                                                                                                                                                                                                                                                                                                                                                                                                                                                                                                                                                                                                                                                                                                                                                                                                                                                                                                                                                                                                                                                                                                                                                                                                                                                                                                                                                                                                                                                                                                                                                                                  | 7,8                                                                                                                                                                                                                                                                                                                                                                                                                                                                                                                                                                                                                                                                                                                                                                                                                                                                                                                                                                                                                                                                                                                                                 | 0910 0191           |                     |            |                       |                    |                     |                     |                     |                     |                     |        |            |           |      |                  |            |     |           |                  |            |           |           |                  |           |           |      |           |           |      |           |       |                        |           |           |           |            |       |           |           |            |     |           |       |          |           |           |        |           |       |      |           |           |     |           |       |     |           |        |       |                        |  |  |  |     |    |      |       |        |           |      |          |            |    |    |       |            |    |    |       |            |    |    |         |       |    |    |       |       |    |    |         |     |    |    |       |     |    |    |         |                                                                                                                                                                                                                                                                                                                                                                                                                                                                                                                                                                                                                                                                                                                                                                                                                                                                                                                                                                                                                                                                                                                                                                                                                                                                                                                                                                                                                                                                                                                                                                                                                                                                                                                                                                                                                                                                                                                                                                                                                                                                                                                                                                                                                                                                                                                                                                                                                                                                                                                                                                                                                                                                                                                                                                                                                                                                                                                                                                                                                                                                                                                                                                                                                                                                               |                |                    |               |                 |                      |  |  |  |     |     |     |           |     |     |     |           |     |      |     |           |     |      |     |           |     |      |     |           |     |      |     |           |     |      |     |           |     |      |     |           |     |      |      |           |     |      |     |           |      |      |     |           |      |      |     |           |      |      |     |           |      |      |     |           |      |      |     |           |      |      |     |           |      |      |     |           |      |      |     |           |      |      |      |           |                     |  |  |  |     |     |     |           |     |     |     |           |     |      |     |           |     |     |     |           |     |      |     |           |     |     |     |           |     |     |     |           |     |      |     |           |     |      |     |           |      |      |     |           |      |     |     |           |      |     |     |           |      |      |     |           |      |      |     |           |      |      |     |           |      |      |     |           |      |     |     |           |      |      |     |           |      |      |     |           |      |      |     |           |      |      |     |           |      |      |     |           |      |      |     |           |      |     |     |           |      |      |     |           |
| 1500                                                                                                                                                                                                                                                                  | 3000                                                                                                                                                                                                                                                                                                                                                                                                                                                                                                                                                                                                                                                                                                                                                                                                                                                                                                                                                                                                                                                                                                                                                                                                                                                                                                                                                                                                                                                                                                                                                                                                                                                                                                                                                                                                                                                                                                                                                                                                                                                                                                                                                                                                                                                                                                                                  | 8,1                                                                                                                                                                                                                                                                                                                                                                                                                                                                                                                                                                                                                                                                                                                                                                                                                                                                                                                                                                                                                                                                                                                                                 | 0910 0201           |                     |            |                       |                    |                     |                     |                     |                     |                     |        |            |           |      |                  |            |     |           |                  |            |           |           |                  |           |           |      |           |           |      |           |       |                        |           |           |           |            |       |           |           |            |     |           |       |          |           |           |        |           |       |      |           |           |     |           |       |     |           |        |       |                        |  |  |  |     |    |      |       |        |           |      |          |            |    |    |       |            |    |    |       |            |    |    |         |       |    |    |       |       |    |    |         |     |    |    |       |     |    |    |         |                                                                                                                                                                                                                                                                                                                                                                                                                                                                                                                                                                                                                                                                                                                                                                                                                                                                                                                                                                                                                                                                                                                                                                                                                                                                                                                                                                                                                                                                                                                                                                                                                                                                                                                                                                                                                                                                                                                                                                                                                                                                                                                                                                                                                                                                                                                                                                                                                                                                                                                                                                                                                                                                                                                                                                                                                                                                                                                                                                                                                                                                                                                                                                                                                                                                               |                |                    |               |                 |                      |  |  |  |     |     |     |           |     |     |     |           |     |      |     |           |     |      |     |           |     |      |     |           |     |      |     |           |     |      |     |           |     |      |     |           |     |      |      |           |     |      |     |           |      |      |     |           |      |      |     |           |      |      |     |           |      |      |     |           |      |      |     |           |      |      |     |           |      |      |     |           |      |      |     |           |      |      |      |           |                     |  |  |  |     |     |     |           |     |     |     |           |     |      |     |           |     |     |     |           |     |      |     |           |     |     |     |           |     |     |     |           |     |      |     |           |     |      |     |           |      |      |     |           |      |     |     |           |      |     |     |           |      |      |     |           |      |      |     |           |      |      |     |           |      |      |     |           |      |     |     |           |      |      |     |           |      |      |     |           |      |      |     |           |      |      |     |           |      |      |     |           |      |      |     |           |      |     |     |           |      |      |     |           |
| 1540                                                                                                                                                                                                                                                                  | 4000                                                                                                                                                                                                                                                                                                                                                                                                                                                                                                                                                                                                                                                                                                                                                                                                                                                                                                                                                                                                                                                                                                                                                                                                                                                                                                                                                                                                                                                                                                                                                                                                                                                                                                                                                                                                                                                                                                                                                                                                                                                                                                                                                                                                                                                                                                                                  | 10,2                                                                                                                                                                                                                                                                                                                                                                                                                                                                                                                                                                                                                                                                                                                                                                                                                                                                                                                                                                                                                                                                                                                                                | 0910 0211           |                     |            |                       |                    |                     |                     |                     |                     |                     |        |            |           |      |                  |            |     |           |                  |            |           |           |                  |           |           |      |           |           |      |           |       |                        |           |           |           |            |       |           |           |            |     |           |       |          |           |           |        |           |       |      |           |           |     |           |       |     |           |        |       |                        |  |  |  |     |    |      |       |        |           |      |          |            |    |    |       |            |    |    |       |            |    |    |         |       |    |    |       |       |    |    |         |     |    |    |       |     |    |    |         |                                                                                                                                                                                                                                                                                                                                                                                                                                                                                                                                                                                                                                                                                                                                                                                                                                                                                                                                                                                                                                                                                                                                                                                                                                                                                                                                                                                                                                                                                                                                                                                                                                                                                                                                                                                                                                                                                                                                                                                                                                                                                                                                                                                                                                                                                                                                                                                                                                                                                                                                                                                                                                                                                                                                                                                                                                                                                                                                                                                                                                                                                                                                                                                                                                                                               |                |                    |               |                 |                      |  |  |  |     |     |     |           |     |     |     |           |     |      |     |           |     |      |     |           |     |      |     |           |     |      |     |           |     |      |     |           |     |      |     |           |     |      |      |           |     |      |     |           |      |      |     |           |      |      |     |           |      |      |     |           |      |      |     |           |      |      |     |           |      |      |     |           |      |      |     |           |      |      |     |           |      |      |      |           |                     |  |  |  |     |     |     |           |     |     |     |           |     |      |     |           |     |     |     |           |     |      |     |           |     |     |     |           |     |     |     |           |     |      |     |           |     |      |     |           |      |      |     |           |      |     |     |           |      |     |     |           |      |      |     |           |      |      |     |           |      |      |     |           |      |      |     |           |      |     |     |           |      |      |     |           |      |      |     |           |      |      |     |           |      |      |     |           |      |      |     |           |      |      |     |           |      |     |     |           |      |      |     |           |
| <b>Steel jacket</b>                                                                                                                                                                                                                                                   |                                                                                                                                                                                                                                                                                                                                                                                                                                                                                                                                                                                                                                                                                                                                                                                                                                                                                                                                                                                                                                                                                                                                                                                                                                                                                                                                                                                                                                                                                                                                                                                                                                                                                                                                                                                                                                                                                                                                                                                                                                                                                                                                                                                                                                                                                                                                       |                                                                                                                                                                                                                                                                                                                                                                                                                                                                                                                                                                                                                                                                                                                                                                                                                                                                                                                                                                                                                                                                                                                                                     |                     |                     |            |                       |                    |                     |                     |                     |                     |                     |        |            |           |      |                  |            |     |           |                  |            |           |           |                  |           |           |      |           |           |      |           |       |                        |           |           |           |            |       |           |           |            |     |           |       |          |           |           |        |           |       |      |           |           |     |           |       |     |           |        |       |                        |  |  |  |     |    |      |       |        |           |      |          |            |    |    |       |            |    |    |       |            |    |    |         |       |    |    |       |       |    |    |         |     |    |    |       |     |    |    |         |                                                                                                                                                                                                                                                                                                                                                                                                                                                                                                                                                                                                                                                                                                                                                                                                                                                                                                                                                                                                                                                                                                                                                                                                                                                                                                                                                                                                                                                                                                                                                                                                                                                                                                                                                                                                                                                                                                                                                                                                                                                                                                                                                                                                                                                                                                                                                                                                                                                                                                                                                                                                                                                                                                                                                                                                                                                                                                                                                                                                                                                                                                                                                                                                                                                                               |                |                    |               |                 |                      |  |  |  |     |     |     |           |     |     |     |           |     |      |     |           |     |      |     |           |     |      |     |           |     |      |     |           |     |      |     |           |     |      |     |           |     |      |      |           |     |      |     |           |      |      |     |           |      |      |     |           |      |      |     |           |      |      |     |           |      |      |     |           |      |      |     |           |      |      |     |           |      |      |     |           |      |      |      |           |                     |  |  |  |     |     |     |           |     |     |     |           |     |      |     |           |     |     |     |           |     |      |     |           |     |     |     |           |     |     |     |           |     |      |     |           |     |      |     |           |      |      |     |           |      |     |     |           |      |     |     |           |      |      |     |           |      |      |     |           |      |      |     |           |      |      |     |           |      |     |     |           |      |      |     |           |      |      |     |           |      |      |     |           |      |      |     |           |      |      |     |           |      |      |     |           |      |     |     |           |      |      |     |           |
| 510                                                                                                                                                                                                                                                                   | 250                                                                                                                                                                                                                                                                                                                                                                                                                                                                                                                                                                                                                                                                                                                                                                                                                                                                                                                                                                                                                                                                                                                                                                                                                                                                                                                                                                                                                                                                                                                                                                                                                                                                                                                                                                                                                                                                                                                                                                                                                                                                                                                                                                                                                                                                                                                                   | 2,3                                                                                                                                                                                                                                                                                                                                                                                                                                                                                                                                                                                                                                                                                                                                                                                                                                                                                                                                                                                                                                                                                                                                                 | 0910 1011           |                     |            |                       |                    |                     |                     |                     |                     |                     |        |            |           |      |                  |            |     |           |                  |            |           |           |                  |           |           |      |           |           |      |           |       |                        |           |           |           |            |       |           |           |            |     |           |       |          |           |           |        |           |       |      |           |           |     |           |       |     |           |        |       |                        |  |  |  |     |    |      |       |        |           |      |          |            |    |    |       |            |    |    |       |            |    |    |         |       |    |    |       |       |    |    |         |     |    |    |       |     |    |    |         |                                                                                                                                                                                                                                                                                                                                                                                                                                                                                                                                                                                                                                                                                                                                                                                                                                                                                                                                                                                                                                                                                                                                                                                                                                                                                                                                                                                                                                                                                                                                                                                                                                                                                                                                                                                                                                                                                                                                                                                                                                                                                                                                                                                                                                                                                                                                                                                                                                                                                                                                                                                                                                                                                                                                                                                                                                                                                                                                                                                                                                                                                                                                                                                                                                                                               |                |                    |               |                 |                      |  |  |  |     |     |     |           |     |     |     |           |     |      |     |           |     |      |     |           |     |      |     |           |     |      |     |           |     |      |     |           |     |      |     |           |     |      |      |           |     |      |     |           |      |      |     |           |      |      |     |           |      |      |     |           |      |      |     |           |      |      |     |           |      |      |     |           |      |      |     |           |      |      |     |           |      |      |      |           |                     |  |  |  |     |     |     |           |     |     |     |           |     |      |     |           |     |     |     |           |     |      |     |           |     |     |     |           |     |     |     |           |     |      |     |           |     |      |     |           |      |      |     |           |      |     |     |           |      |     |     |           |      |      |     |           |      |      |     |           |      |      |     |           |      |      |     |           |      |     |     |           |      |      |     |           |      |      |     |           |      |      |     |           |      |      |     |           |      |      |     |           |      |      |     |           |      |     |     |           |      |      |     |           |
| 510                                                                                                                                                                                                                                                                   | 500                                                                                                                                                                                                                                                                                                                                                                                                                                                                                                                                                                                                                                                                                                                                                                                                                                                                                                                                                                                                                                                                                                                                                                                                                                                                                                                                                                                                                                                                                                                                                                                                                                                                                                                                                                                                                                                                                                                                                                                                                                                                                                                                                                                                                                                                                                                                   | 4,5                                                                                                                                                                                                                                                                                                                                                                                                                                                                                                                                                                                                                                                                                                                                                                                                                                                                                                                                                                                                                                                                                                                                                 | 0910 1021           |                     |            |                       |                    |                     |                     |                     |                     |                     |        |            |           |      |                  |            |     |           |                  |            |           |           |                  |           |           |      |           |           |      |           |       |                        |           |           |           |            |       |           |           |            |     |           |       |          |           |           |        |           |       |      |           |           |     |           |       |     |           |        |       |                        |  |  |  |     |    |      |       |        |           |      |          |            |    |    |       |            |    |    |       |            |    |    |         |       |    |    |       |       |    |    |         |     |    |    |       |     |    |    |         |                                                                                                                                                                                                                                                                                                                                                                                                                                                                                                                                                                                                                                                                                                                                                                                                                                                                                                                                                                                                                                                                                                                                                                                                                                                                                                                                                                                                                                                                                                                                                                                                                                                                                                                                                                                                                                                                                                                                                                                                                                                                                                                                                                                                                                                                                                                                                                                                                                                                                                                                                                                                                                                                                                                                                                                                                                                                                                                                                                                                                                                                                                                                                                                                                                                                               |                |                    |               |                 |                      |  |  |  |     |     |     |           |     |     |     |           |     |      |     |           |     |      |     |           |     |      |     |           |     |      |     |           |     |      |     |           |     |      |     |           |     |      |      |           |     |      |     |           |      |      |     |           |      |      |     |           |      |      |     |           |      |      |     |           |      |      |     |           |      |      |     |           |      |      |     |           |      |      |     |           |      |      |      |           |                     |  |  |  |     |     |     |           |     |     |     |           |     |      |     |           |     |     |     |           |     |      |     |           |     |     |     |           |     |     |     |           |     |      |     |           |     |      |     |           |      |      |     |           |      |     |     |           |      |     |     |           |      |      |     |           |      |      |     |           |      |      |     |           |      |      |     |           |      |     |     |           |      |      |     |           |      |      |     |           |      |      |     |           |      |      |     |           |      |      |     |           |      |      |     |           |      |     |     |           |      |      |     |           |
| 690                                                                                                                                                                                                                                                                   | 1000                                                                                                                                                                                                                                                                                                                                                                                                                                                                                                                                                                                                                                                                                                                                                                                                                                                                                                                                                                                                                                                                                                                                                                                                                                                                                                                                                                                                                                                                                                                                                                                                                                                                                                                                                                                                                                                                                                                                                                                                                                                                                                                                                                                                                                                                                                                                  | 6,4                                                                                                                                                                                                                                                                                                                                                                                                                                                                                                                                                                                                                                                                                                                                                                                                                                                                                                                                                                                                                                                                                                                                                 | 0910 1041           |                     |            |                       |                    |                     |                     |                     |                     |                     |        |            |           |      |                  |            |     |           |                  |            |           |           |                  |           |           |      |           |           |      |           |       |                        |           |           |           |            |       |           |           |            |     |           |       |          |           |           |        |           |       |      |           |           |     |           |       |     |           |        |       |                        |  |  |  |     |    |      |       |        |           |      |          |            |    |    |       |            |    |    |       |            |    |    |         |       |    |    |       |       |    |    |         |     |    |    |       |     |    |    |         |                                                                                                                                                                                                                                                                                                                                                                                                                                                                                                                                                                                                                                                                                                                                                                                                                                                                                                                                                                                                                                                                                                                                                                                                                                                                                                                                                                                                                                                                                                                                                                                                                                                                                                                                                                                                                                                                                                                                                                                                                                                                                                                                                                                                                                                                                                                                                                                                                                                                                                                                                                                                                                                                                                                                                                                                                                                                                                                                                                                                                                                                                                                                                                                                                                                                               |                |                    |               |                 |                      |  |  |  |     |     |     |           |     |     |     |           |     |      |     |           |     |      |     |           |     |      |     |           |     |      |     |           |     |      |     |           |     |      |     |           |     |      |      |           |     |      |     |           |      |      |     |           |      |      |     |           |      |      |     |           |      |      |     |           |      |      |     |           |      |      |     |           |      |      |     |           |      |      |     |           |      |      |      |           |                     |  |  |  |     |     |     |           |     |     |     |           |     |      |     |           |     |     |     |           |     |      |     |           |     |     |     |           |     |     |     |           |     |      |     |           |     |      |     |           |      |      |     |           |      |     |     |           |      |     |     |           |      |      |     |           |      |      |     |           |      |      |     |           |      |      |     |           |      |     |     |           |      |      |     |           |      |      |     |           |      |      |     |           |      |      |     |           |      |      |     |           |      |      |     |           |      |     |     |           |      |      |     |           |
| 800                                                                                                                                                                                                                                                                   | 700                                                                                                                                                                                                                                                                                                                                                                                                                                                                                                                                                                                                                                                                                                                                                                                                                                                                                                                                                                                                                                                                                                                                                                                                                                                                                                                                                                                                                                                                                                                                                                                                                                                                                                                                                                                                                                                                                                                                                                                                                                                                                                                                                                                                                                                                                                                                   | 3,8                                                                                                                                                                                                                                                                                                                                                                                                                                                                                                                                                                                                                                                                                                                                                                                                                                                                                                                                                                                                                                                                                                                                                 | 0910 1051           |                     |            |                       |                    |                     |                     |                     |                     |                     |        |            |           |      |                  |            |     |           |                  |            |           |           |                  |           |           |      |           |           |      |           |       |                        |           |           |           |            |       |           |           |            |     |           |       |          |           |           |        |           |       |      |           |           |     |           |       |     |           |        |       |                        |  |  |  |     |    |      |       |        |           |      |          |            |    |    |       |            |    |    |       |            |    |    |         |       |    |    |       |       |    |    |         |     |    |    |       |     |    |    |         |                                                                                                                                                                                                                                                                                                                                                                                                                                                                                                                                                                                                                                                                                                                                                                                                                                                                                                                                                                                                                                                                                                                                                                                                                                                                                                                                                                                                                                                                                                                                                                                                                                                                                                                                                                                                                                                                                                                                                                                                                                                                                                                                                                                                                                                                                                                                                                                                                                                                                                                                                                                                                                                                                                                                                                                                                                                                                                                                                                                                                                                                                                                                                                                                                                                                               |                |                    |               |                 |                      |  |  |  |     |     |     |           |     |     |     |           |     |      |     |           |     |      |     |           |     |      |     |           |     |      |     |           |     |      |     |           |     |      |     |           |     |      |      |           |     |      |     |           |      |      |     |           |      |      |     |           |      |      |     |           |      |      |     |           |      |      |     |           |      |      |     |           |      |      |     |           |      |      |     |           |      |      |      |           |                     |  |  |  |     |     |     |           |     |     |     |           |     |      |     |           |     |     |     |           |     |      |     |           |     |     |     |           |     |     |     |           |     |      |     |           |     |      |     |           |      |      |     |           |      |     |     |           |      |     |     |           |      |      |     |           |      |      |     |           |      |      |     |           |      |      |     |           |      |     |     |           |      |      |     |           |      |      |     |           |      |      |     |           |      |      |     |           |      |      |     |           |      |      |     |           |      |     |     |           |      |      |     |           |
| 800                                                                                                                                                                                                                                                                   | 1000                                                                                                                                                                                                                                                                                                                                                                                                                                                                                                                                                                                                                                                                                                                                                                                                                                                                                                                                                                                                                                                                                                                                                                                                                                                                                                                                                                                                                                                                                                                                                                                                                                                                                                                                                                                                                                                                                                                                                                                                                                                                                                                                                                                                                                                                                                                                  | 5,4                                                                                                                                                                                                                                                                                                                                                                                                                                                                                                                                                                                                                                                                                                                                                                                                                                                                                                                                                                                                                                                                                                                                                 | 0910 1061           |                     |            |                       |                    |                     |                     |                     |                     |                     |        |            |           |      |                  |            |     |           |                  |            |           |           |                  |           |           |      |           |           |      |           |       |                        |           |           |           |            |       |           |           |            |     |           |       |          |           |           |        |           |       |      |           |           |     |           |       |     |           |        |       |                        |  |  |  |     |    |      |       |        |           |      |          |            |    |    |       |            |    |    |       |            |    |    |         |       |    |    |       |       |    |    |         |     |    |    |       |     |    |    |         |                                                                                                                                                                                                                                                                                                                                                                                                                                                                                                                                                                                                                                                                                                                                                                                                                                                                                                                                                                                                                                                                                                                                                                                                                                                                                                                                                                                                                                                                                                                                                                                                                                                                                                                                                                                                                                                                                                                                                                                                                                                                                                                                                                                                                                                                                                                                                                                                                                                                                                                                                                                                                                                                                                                                                                                                                                                                                                                                                                                                                                                                                                                                                                                                                                                                               |                |                    |               |                 |                      |  |  |  |     |     |     |           |     |     |     |           |     |      |     |           |     |      |     |           |     |      |     |           |     |      |     |           |     |      |     |           |     |      |     |           |     |      |      |           |     |      |     |           |      |      |     |           |      |      |     |           |      |      |     |           |      |      |     |           |      |      |     |           |      |      |     |           |      |      |     |           |      |      |     |           |      |      |      |           |                     |  |  |  |     |     |     |           |     |     |     |           |     |      |     |           |     |     |     |           |     |      |     |           |     |     |     |           |     |     |     |           |     |      |     |           |     |      |     |           |      |      |     |           |      |     |     |           |      |     |     |           |      |      |     |           |      |      |     |           |      |      |     |           |      |      |     |           |      |     |     |           |      |      |     |           |      |      |     |           |      |      |     |           |      |      |     |           |      |      |     |           |      |      |     |           |      |     |     |           |      |      |     |           |
| 940                                                                                                                                                                                                                                                                   | 335                                                                                                                                                                                                                                                                                                                                                                                                                                                                                                                                                                                                                                                                                                                                                                                                                                                                                                                                                                                                                                                                                                                                                                                                                                                                                                                                                                                                                                                                                                                                                                                                                                                                                                                                                                                                                                                                                                                                                                                                                                                                                                                                                                                                                                                                                                                                   | 1,5                                                                                                                                                                                                                                                                                                                                                                                                                                                                                                                                                                                                                                                                                                                                                                                                                                                                                                                                                                                                                                                                                                                                                 | 0910 1071           |                     |            |                       |                    |                     |                     |                     |                     |                     |        |            |           |      |                  |            |     |           |                  |            |           |           |                  |           |           |      |           |           |      |           |       |                        |           |           |           |            |       |           |           |            |     |           |       |          |           |           |        |           |       |      |           |           |     |           |       |     |           |        |       |                        |  |  |  |     |    |      |       |        |           |      |          |            |    |    |       |            |    |    |       |            |    |    |         |       |    |    |       |       |    |    |         |     |    |    |       |     |    |    |         |                                                                                                                                                                                                                                                                                                                                                                                                                                                                                                                                                                                                                                                                                                                                                                                                                                                                                                                                                                                                                                                                                                                                                                                                                                                                                                                                                                                                                                                                                                                                                                                                                                                                                                                                                                                                                                                                                                                                                                                                                                                                                                                                                                                                                                                                                                                                                                                                                                                                                                                                                                                                                                                                                                                                                                                                                                                                                                                                                                                                                                                                                                                                                                                                                                                                               |                |                    |               |                 |                      |  |  |  |     |     |     |           |     |     |     |           |     |      |     |           |     |      |     |           |     |      |     |           |     |      |     |           |     |      |     |           |     |      |     |           |     |      |      |           |     |      |     |           |      |      |     |           |      |      |     |           |      |      |     |           |      |      |     |           |      |      |     |           |      |      |     |           |      |      |     |           |      |      |     |           |      |      |      |           |                     |  |  |  |     |     |     |           |     |     |     |           |     |      |     |           |     |     |     |           |     |      |     |           |     |     |     |           |     |     |     |           |     |      |     |           |     |      |     |           |      |      |     |           |      |     |     |           |      |     |     |           |      |      |     |           |      |      |     |           |      |      |     |           |      |      |     |           |      |     |     |           |      |      |     |           |      |      |     |           |      |      |     |           |      |      |     |           |      |      |     |           |      |      |     |           |      |     |     |           |      |      |     |           |
| 940                                                                                                                                                                                                                                                                   | 500                                                                                                                                                                                                                                                                                                                                                                                                                                                                                                                                                                                                                                                                                                                                                                                                                                                                                                                                                                                                                                                                                                                                                                                                                                                                                                                                                                                                                                                                                                                                                                                                                                                                                                                                                                                                                                                                                                                                                                                                                                                                                                                                                                                                                                                                                                                                   | 2,3                                                                                                                                                                                                                                                                                                                                                                                                                                                                                                                                                                                                                                                                                                                                                                                                                                                                                                                                                                                                                                                                                                                                                 | 0910 1081           |                     |            |                       |                    |                     |                     |                     |                     |                     |        |            |           |      |                  |            |     |           |                  |            |           |           |                  |           |           |      |           |           |      |           |       |                        |           |           |           |            |       |           |           |            |     |           |       |          |           |           |        |           |       |      |           |           |     |           |       |     |           |        |       |                        |  |  |  |     |    |      |       |        |           |      |          |            |    |    |       |            |    |    |       |            |    |    |         |       |    |    |       |       |    |    |         |     |    |    |       |     |    |    |         |                                                                                                                                                                                                                                                                                                                                                                                                                                                                                                                                                                                                                                                                                                                                                                                                                                                                                                                                                                                                                                                                                                                                                                                                                                                                                                                                                                                                                                                                                                                                                                                                                                                                                                                                                                                                                                                                                                                                                                                                                                                                                                                                                                                                                                                                                                                                                                                                                                                                                                                                                                                                                                                                                                                                                                                                                                                                                                                                                                                                                                                                                                                                                                                                                                                                               |                |                    |               |                 |                      |  |  |  |     |     |     |           |     |     |     |           |     |      |     |           |     |      |     |           |     |      |     |           |     |      |     |           |     |      |     |           |     |      |     |           |     |      |      |           |     |      |     |           |      |      |     |           |      |      |     |           |      |      |     |           |      |      |     |           |      |      |     |           |      |      |     |           |      |      |     |           |      |      |     |           |      |      |      |           |                     |  |  |  |     |     |     |           |     |     |     |           |     |      |     |           |     |     |     |           |     |      |     |           |     |     |     |           |     |     |     |           |     |      |     |           |     |      |     |           |      |      |     |           |      |     |     |           |      |     |     |           |      |      |     |           |      |      |     |           |      |      |     |           |      |      |     |           |      |     |     |           |      |      |     |           |      |      |     |           |      |      |     |           |      |      |     |           |      |      |     |           |      |      |     |           |      |     |     |           |      |      |     |           |
| 940                                                                                                                                                                                                                                                                   | 1000                                                                                                                                                                                                                                                                                                                                                                                                                                                                                                                                                                                                                                                                                                                                                                                                                                                                                                                                                                                                                                                                                                                                                                                                                                                                                                                                                                                                                                                                                                                                                                                                                                                                                                                                                                                                                                                                                                                                                                                                                                                                                                                                                                                                                                                                                                                                  | 4,5                                                                                                                                                                                                                                                                                                                                                                                                                                                                                                                                                                                                                                                                                                                                                                                                                                                                                                                                                                                                                                                                                                                                                 | 0910 1091           |                     |            |                       |                    |                     |                     |                     |                     |                     |        |            |           |      |                  |            |     |           |                  |            |           |           |                  |           |           |      |           |           |      |           |       |                        |           |           |           |            |       |           |           |            |     |           |       |          |           |           |        |           |       |      |           |           |     |           |       |     |           |        |       |                        |  |  |  |     |    |      |       |        |           |      |          |            |    |    |       |            |    |    |       |            |    |    |         |       |    |    |       |       |    |    |         |     |    |    |       |     |    |    |         |                                                                                                                                                                                                                                                                                                                                                                                                                                                                                                                                                                                                                                                                                                                                                                                                                                                                                                                                                                                                                                                                                                                                                                                                                                                                                                                                                                                                                                                                                                                                                                                                                                                                                                                                                                                                                                                                                                                                                                                                                                                                                                                                                                                                                                                                                                                                                                                                                                                                                                                                                                                                                                                                                                                                                                                                                                                                                                                                                                                                                                                                                                                                                                                                                                                                               |                |                    |               |                 |                      |  |  |  |     |     |     |           |     |     |     |           |     |      |     |           |     |      |     |           |     |      |     |           |     |      |     |           |     |      |     |           |     |      |     |           |     |      |      |           |     |      |     |           |      |      |     |           |      |      |     |           |      |      |     |           |      |      |     |           |      |      |     |           |      |      |     |           |      |      |     |           |      |      |     |           |      |      |      |           |                     |  |  |  |     |     |     |           |     |     |     |           |     |      |     |           |     |     |     |           |     |      |     |           |     |     |     |           |     |     |     |           |     |      |     |           |     |      |     |           |      |      |     |           |      |     |     |           |      |     |     |           |      |      |     |           |      |      |     |           |      |      |     |           |      |      |     |           |      |     |     |           |      |      |     |           |      |      |     |           |      |      |     |           |      |      |     |           |      |      |     |           |      |      |     |           |      |     |     |           |      |      |     |           |
| 940                                                                                                                                                                                                                                                                   | 1500                                                                                                                                                                                                                                                                                                                                                                                                                                                                                                                                                                                                                                                                                                                                                                                                                                                                                                                                                                                                                                                                                                                                                                                                                                                                                                                                                                                                                                                                                                                                                                                                                                                                                                                                                                                                                                                                                                                                                                                                                                                                                                                                                                                                                                                                                                                                  | 6,8                                                                                                                                                                                                                                                                                                                                                                                                                                                                                                                                                                                                                                                                                                                                                                                                                                                                                                                                                                                                                                                                                                                                                 | 0910 1101           |                     |            |                       |                    |                     |                     |                     |                     |                     |        |            |           |      |                  |            |     |           |                  |            |           |           |                  |           |           |      |           |           |      |           |       |                        |           |           |           |            |       |           |           |            |     |           |       |          |           |           |        |           |       |      |           |           |     |           |       |     |           |        |       |                        |  |  |  |     |    |      |       |        |           |      |          |            |    |    |       |            |    |    |       |            |    |    |         |       |    |    |       |       |    |    |         |     |    |    |       |     |    |    |         |                                                                                                                                                                                                                                                                                                                                                                                                                                                                                                                                                                                                                                                                                                                                                                                                                                                                                                                                                                                                                                                                                                                                                                                                                                                                                                                                                                                                                                                                                                                                                                                                                                                                                                                                                                                                                                                                                                                                                                                                                                                                                                                                                                                                                                                                                                                                                                                                                                                                                                                                                                                                                                                                                                                                                                                                                                                                                                                                                                                                                                                                                                                                                                                                                                                                               |                |                    |               |                 |                      |  |  |  |     |     |     |           |     |     |     |           |     |      |     |           |     |      |     |           |     |      |     |           |     |      |     |           |     |      |     |           |     |      |     |           |     |      |      |           |     |      |     |           |      |      |     |           |      |      |     |           |      |      |     |           |      |      |     |           |      |      |     |           |      |      |     |           |      |      |     |           |      |      |     |           |      |      |      |           |                     |  |  |  |     |     |     |           |     |     |     |           |     |      |     |           |     |     |     |           |     |      |     |           |     |     |     |           |     |     |     |           |     |      |     |           |     |      |     |           |      |      |     |           |      |     |     |           |      |     |     |           |      |      |     |           |      |      |     |           |      |      |     |           |      |      |     |           |      |     |     |           |      |      |     |           |      |      |     |           |      |      |     |           |      |      |     |           |      |      |     |           |      |      |     |           |      |     |     |           |      |      |     |           |
| 1240                                                                                                                                                                                                                                                                  | 2000                                                                                                                                                                                                                                                                                                                                                                                                                                                                                                                                                                                                                                                                                                                                                                                                                                                                                                                                                                                                                                                                                                                                                                                                                                                                                                                                                                                                                                                                                                                                                                                                                                                                                                                                                                                                                                                                                                                                                                                                                                                                                                                                                                                                                                                                                                                                  | 6,7                                                                                                                                                                                                                                                                                                                                                                                                                                                                                                                                                                                                                                                                                                                                                                                                                                                                                                                                                                                                                                                                                                                                                 | 0910 1111           |                     |            |                       |                    |                     |                     |                     |                     |                     |        |            |           |      |                  |            |     |           |                  |            |           |           |                  |           |           |      |           |           |      |           |       |                        |           |           |           |            |       |           |           |            |     |           |       |          |           |           |        |           |       |      |           |           |     |           |       |     |           |        |       |                        |  |  |  |     |    |      |       |        |           |      |          |            |    |    |       |            |    |    |       |            |    |    |         |       |    |    |       |       |    |    |         |     |    |    |       |     |    |    |         |                                                                                                                                                                                                                                                                                                                                                                                                                                                                                                                                                                                                                                                                                                                                                                                                                                                                                                                                                                                                                                                                                                                                                                                                                                                                                                                                                                                                                                                                                                                                                                                                                                                                                                                                                                                                                                                                                                                                                                                                                                                                                                                                                                                                                                                                                                                                                                                                                                                                                                                                                                                                                                                                                                                                                                                                                                                                                                                                                                                                                                                                                                                                                                                                                                                                               |                |                    |               |                 |                      |  |  |  |     |     |     |           |     |     |     |           |     |      |     |           |     |      |     |           |     |      |     |           |     |      |     |           |     |      |     |           |     |      |     |           |     |      |      |           |     |      |     |           |      |      |     |           |      |      |     |           |      |      |     |           |      |      |     |           |      |      |     |           |      |      |     |           |      |      |     |           |      |      |     |           |      |      |      |           |                     |  |  |  |     |     |     |           |     |     |     |           |     |      |     |           |     |     |     |           |     |      |     |           |     |     |     |           |     |     |     |           |     |      |     |           |     |      |     |           |      |      |     |           |      |     |     |           |      |     |     |           |      |      |     |           |      |      |     |           |      |      |     |           |      |      |     |           |      |     |     |           |      |      |     |           |      |      |     |           |      |      |     |           |      |      |     |           |      |      |     |           |      |      |     |           |      |     |     |           |      |      |     |           |
| 1390                                                                                                                                                                                                                                                                  | 500                                                                                                                                                                                                                                                                                                                                                                                                                                                                                                                                                                                                                                                                                                                                                                                                                                                                                                                                                                                                                                                                                                                                                                                                                                                                                                                                                                                                                                                                                                                                                                                                                                                                                                                                                                                                                                                                                                                                                                                                                                                                                                                                                                                                                                                                                                                                   | 1,5                                                                                                                                                                                                                                                                                                                                                                                                                                                                                                                                                                                                                                                                                                                                                                                                                                                                                                                                                                                                                                                                                                                                                 | 0910 1121           |                     |            |                       |                    |                     |                     |                     |                     |                     |        |            |           |      |                  |            |     |           |                  |            |           |           |                  |           |           |      |           |           |      |           |       |                        |           |           |           |            |       |           |           |            |     |           |       |          |           |           |        |           |       |      |           |           |     |           |       |     |           |        |       |                        |  |  |  |     |    |      |       |        |           |      |          |            |    |    |       |            |    |    |       |            |    |    |         |       |    |    |       |       |    |    |         |     |    |    |       |     |    |    |         |                                                                                                                                                                                                                                                                                                                                                                                                                                                                                                                                                                                                                                                                                                                                                                                                                                                                                                                                                                                                                                                                                                                                                                                                                                                                                                                                                                                                                                                                                                                                                                                                                                                                                                                                                                                                                                                                                                                                                                                                                                                                                                                                                                                                                                                                                                                                                                                                                                                                                                                                                                                                                                                                                                                                                                                                                                                                                                                                                                                                                                                                                                                                                                                                                                                                               |                |                    |               |                 |                      |  |  |  |     |     |     |           |     |     |     |           |     |      |     |           |     |      |     |           |     |      |     |           |     |      |     |           |     |      |     |           |     |      |     |           |     |      |      |           |     |      |     |           |      |      |     |           |      |      |     |           |      |      |     |           |      |      |     |           |      |      |     |           |      |      |     |           |      |      |     |           |      |      |     |           |      |      |      |           |                     |  |  |  |     |     |     |           |     |     |     |           |     |      |     |           |     |     |     |           |     |      |     |           |     |     |     |           |     |     |     |           |     |      |     |           |     |      |     |           |      |      |     |           |      |     |     |           |      |     |     |           |      |      |     |           |      |      |     |           |      |      |     |           |      |      |     |           |      |     |     |           |      |      |     |           |      |      |     |           |      |      |     |           |      |      |     |           |      |      |     |           |      |      |     |           |      |     |     |           |      |      |     |           |
| 1390                                                                                                                                                                                                                                                                  | 750                                                                                                                                                                                                                                                                                                                                                                                                                                                                                                                                                                                                                                                                                                                                                                                                                                                                                                                                                                                                                                                                                                                                                                                                                                                                                                                                                                                                                                                                                                                                                                                                                                                                                                                                                                                                                                                                                                                                                                                                                                                                                                                                                                                                                                                                                                                                   | 2,2                                                                                                                                                                                                                                                                                                                                                                                                                                                                                                                                                                                                                                                                                                                                                                                                                                                                                                                                                                                                                                                                                                                                                 | 0910 1131           |                     |            |                       |                    |                     |                     |                     |                     |                     |        |            |           |      |                  |            |     |           |                  |            |           |           |                  |           |           |      |           |           |      |           |       |                        |           |           |           |            |       |           |           |            |     |           |       |          |           |           |        |           |       |      |           |           |     |           |       |     |           |        |       |                        |  |  |  |     |    |      |       |        |           |      |          |            |    |    |       |            |    |    |       |            |    |    |         |       |    |    |       |       |    |    |         |     |    |    |       |     |    |    |         |                                                                                                                                                                                                                                                                                                                                                                                                                                                                                                                                                                                                                                                                                                                                                                                                                                                                                                                                                                                                                                                                                                                                                                                                                                                                                                                                                                                                                                                                                                                                                                                                                                                                                                                                                                                                                                                                                                                                                                                                                                                                                                                                                                                                                                                                                                                                                                                                                                                                                                                                                                                                                                                                                                                                                                                                                                                                                                                                                                                                                                                                                                                                                                                                                                                                               |                |                    |               |                 |                      |  |  |  |     |     |     |           |     |     |     |           |     |      |     |           |     |      |     |           |     |      |     |           |     |      |     |           |     |      |     |           |     |      |     |           |     |      |      |           |     |      |     |           |      |      |     |           |      |      |     |           |      |      |     |           |      |      |     |           |      |      |     |           |      |      |     |           |      |      |     |           |      |      |     |           |      |      |      |           |                     |  |  |  |     |     |     |           |     |     |     |           |     |      |     |           |     |     |     |           |     |      |     |           |     |     |     |           |     |     |     |           |     |      |     |           |     |      |     |           |      |      |     |           |      |     |     |           |      |     |     |           |      |      |     |           |      |      |     |           |      |      |     |           |      |      |     |           |      |     |     |           |      |      |     |           |      |      |     |           |      |      |     |           |      |      |     |           |      |      |     |           |      |      |     |           |      |     |     |           |      |      |     |           |
| 1390                                                                                                                                                                                                                                                                  | 1000                                                                                                                                                                                                                                                                                                                                                                                                                                                                                                                                                                                                                                                                                                                                                                                                                                                                                                                                                                                                                                                                                                                                                                                                                                                                                                                                                                                                                                                                                                                                                                                                                                                                                                                                                                                                                                                                                                                                                                                                                                                                                                                                                                                                                                                                                                                                  | 2,9                                                                                                                                                                                                                                                                                                                                                                                                                                                                                                                                                                                                                                                                                                                                                                                                                                                                                                                                                                                                                                                                                                                                                 | 0910 1141           |                     |            |                       |                    |                     |                     |                     |                     |                     |        |            |           |      |                  |            |     |           |                  |            |           |           |                  |           |           |      |           |           |      |           |       |                        |           |           |           |            |       |           |           |            |     |           |       |          |           |           |        |           |       |      |           |           |     |           |       |     |           |        |       |                        |  |  |  |     |    |      |       |        |           |      |          |            |    |    |       |            |    |    |       |            |    |    |         |       |    |    |       |       |    |    |         |     |    |    |       |     |    |    |         |                                                                                                                                                                                                                                                                                                                                                                                                                                                                                                                                                                                                                                                                                                                                                                                                                                                                                                                                                                                                                                                                                                                                                                                                                                                                                                                                                                                                                                                                                                                                                                                                                                                                                                                                                                                                                                                                                                                                                                                                                                                                                                                                                                                                                                                                                                                                                                                                                                                                                                                                                                                                                                                                                                                                                                                                                                                                                                                                                                                                                                                                                                                                                                                                                                                                               |                |                    |               |                 |                      |  |  |  |     |     |     |           |     |     |     |           |     |      |     |           |     |      |     |           |     |      |     |           |     |      |     |           |     |      |     |           |     |      |     |           |     |      |      |           |     |      |     |           |      |      |     |           |      |      |     |           |      |      |     |           |      |      |     |           |      |      |     |           |      |      |     |           |      |      |     |           |      |      |     |           |      |      |      |           |                     |  |  |  |     |     |     |           |     |     |     |           |     |      |     |           |     |     |     |           |     |      |     |           |     |     |     |           |     |     |     |           |     |      |     |           |     |      |     |           |      |      |     |           |      |     |     |           |      |     |     |           |      |      |     |           |      |      |     |           |      |      |     |           |      |      |     |           |      |     |     |           |      |      |     |           |      |      |     |           |      |      |     |           |      |      |     |           |      |      |     |           |      |      |     |           |      |     |     |           |      |      |     |           |
| 1390                                                                                                                                                                                                                                                                  | 1500                                                                                                                                                                                                                                                                                                                                                                                                                                                                                                                                                                                                                                                                                                                                                                                                                                                                                                                                                                                                                                                                                                                                                                                                                                                                                                                                                                                                                                                                                                                                                                                                                                                                                                                                                                                                                                                                                                                                                                                                                                                                                                                                                                                                                                                                                                                                  | 4,4                                                                                                                                                                                                                                                                                                                                                                                                                                                                                                                                                                                                                                                                                                                                                                                                                                                                                                                                                                                                                                                                                                                                                 | 0910 1151           |                     |            |                       |                    |                     |                     |                     |                     |                     |        |            |           |      |                  |            |     |           |                  |            |           |           |                  |           |           |      |           |           |      |           |       |                        |           |           |           |            |       |           |           |            |     |           |       |          |           |           |        |           |       |      |           |           |     |           |       |     |           |        |       |                        |  |  |  |     |    |      |       |        |           |      |          |            |    |    |       |            |    |    |       |            |    |    |         |       |    |    |       |       |    |    |         |     |    |    |       |     |    |    |         |                                                                                                                                                                                                                                                                                                                                                                                                                                                                                                                                                                                                                                                                                                                                                                                                                                                                                                                                                                                                                                                                                                                                                                                                                                                                                                                                                                                                                                                                                                                                                                                                                                                                                                                                                                                                                                                                                                                                                                                                                                                                                                                                                                                                                                                                                                                                                                                                                                                                                                                                                                                                                                                                                                                                                                                                                                                                                                                                                                                                                                                                                                                                                                                                                                                                               |                |                    |               |                 |                      |  |  |  |     |     |     |           |     |     |     |           |     |      |     |           |     |      |     |           |     |      |     |           |     |      |     |           |     |      |     |           |     |      |     |           |     |      |      |           |     |      |     |           |      |      |     |           |      |      |     |           |      |      |     |           |      |      |     |           |      |      |     |           |      |      |     |           |      |      |     |           |      |      |     |           |      |      |      |           |                     |  |  |  |     |     |     |           |     |     |     |           |     |      |     |           |     |     |     |           |     |      |     |           |     |     |     |           |     |     |     |           |     |      |     |           |     |      |     |           |      |      |     |           |      |     |     |           |      |     |     |           |      |      |     |           |      |      |     |           |      |      |     |           |      |      |     |           |      |     |     |           |      |      |     |           |      |      |     |           |      |      |     |           |      |      |     |           |      |      |     |           |      |      |     |           |      |     |     |           |      |      |     |           |
| 1390                                                                                                                                                                                                                                                                  | 2000                                                                                                                                                                                                                                                                                                                                                                                                                                                                                                                                                                                                                                                                                                                                                                                                                                                                                                                                                                                                                                                                                                                                                                                                                                                                                                                                                                                                                                                                                                                                                                                                                                                                                                                                                                                                                                                                                                                                                                                                                                                                                                                                                                                                                                                                                                                                  | 5,9                                                                                                                                                                                                                                                                                                                                                                                                                                                                                                                                                                                                                                                                                                                                                                                                                                                                                                                                                                                                                                                                                                                                                 | 0910 1161           |                     |            |                       |                    |                     |                     |                     |                     |                     |        |            |           |      |                  |            |     |           |                  |            |           |           |                  |           |           |      |           |           |      |           |       |                        |           |           |           |            |       |           |           |            |     |           |       |          |           |           |        |           |       |      |           |           |     |           |       |     |           |        |       |                        |  |  |  |     |    |      |       |        |           |      |          |            |    |    |       |            |    |    |       |            |    |    |         |       |    |    |       |       |    |    |         |     |    |    |       |     |    |    |         |                                                                                                                                                                                                                                                                                                                                                                                                                                                                                                                                                                                                                                                                                                                                                                                                                                                                                                                                                                                                                                                                                                                                                                                                                                                                                                                                                                                                                                                                                                                                                                                                                                                                                                                                                                                                                                                                                                                                                                                                                                                                                                                                                                                                                                                                                                                                                                                                                                                                                                                                                                                                                                                                                                                                                                                                                                                                                                                                                                                                                                                                                                                                                                                                                                                                               |                |                    |               |                 |                      |  |  |  |     |     |     |           |     |     |     |           |     |      |     |           |     |      |     |           |     |      |     |           |     |      |     |           |     |      |     |           |     |      |     |           |     |      |      |           |     |      |     |           |      |      |     |           |      |      |     |           |      |      |     |           |      |      |     |           |      |      |     |           |      |      |     |           |      |      |     |           |      |      |     |           |      |      |      |           |                     |  |  |  |     |     |     |           |     |     |     |           |     |      |     |           |     |     |     |           |     |      |     |           |     |     |     |           |     |     |     |           |     |      |     |           |     |      |     |           |      |      |     |           |      |     |     |           |      |     |     |           |      |      |     |           |      |      |     |           |      |      |     |           |      |      |     |           |      |     |     |           |      |      |     |           |      |      |     |           |      |      |     |           |      |      |     |           |      |      |     |           |      |      |     |           |      |     |     |           |      |      |     |           |
| 1500                                                                                                                                                                                                                                                                  | 1500                                                                                                                                                                                                                                                                                                                                                                                                                                                                                                                                                                                                                                                                                                                                                                                                                                                                                                                                                                                                                                                                                                                                                                                                                                                                                                                                                                                                                                                                                                                                                                                                                                                                                                                                                                                                                                                                                                                                                                                                                                                                                                                                                                                                                                                                                                                                  | 4,0                                                                                                                                                                                                                                                                                                                                                                                                                                                                                                                                                                                                                                                                                                                                                                                                                                                                                                                                                                                                                                                                                                                                                 | 0910 1171           |                     |            |                       |                    |                     |                     |                     |                     |                     |        |            |           |      |                  |            |     |           |                  |            |           |           |                  |           |           |      |           |           |      |           |       |                        |           |           |           |            |       |           |           |            |     |           |       |          |           |           |        |           |       |      |           |           |     |           |       |     |           |        |       |                        |  |  |  |     |    |      |       |        |           |      |          |            |    |    |       |            |    |    |       |            |    |    |         |       |    |    |       |       |    |    |         |     |    |    |       |     |    |    |         |                                                                                                                                                                                                                                                                                                                                                                                                                                                                                                                                                                                                                                                                                                                                                                                                                                                                                                                                                                                                                                                                                                                                                                                                                                                                                                                                                                                                                                                                                                                                                                                                                                                                                                                                                                                                                                                                                                                                                                                                                                                                                                                                                                                                                                                                                                                                                                                                                                                                                                                                                                                                                                                                                                                                                                                                                                                                                                                                                                                                                                                                                                                                                                                                                                                                               |                |                    |               |                 |                      |  |  |  |     |     |     |           |     |     |     |           |     |      |     |           |     |      |     |           |     |      |     |           |     |      |     |           |     |      |     |           |     |      |     |           |     |      |      |           |     |      |     |           |      |      |     |           |      |      |     |           |      |      |     |           |      |      |     |           |      |      |     |           |      |      |     |           |      |      |     |           |      |      |     |           |      |      |      |           |                     |  |  |  |     |     |     |           |     |     |     |           |     |      |     |           |     |     |     |           |     |      |     |           |     |     |     |           |     |     |     |           |     |      |     |           |     |      |     |           |      |      |     |           |      |     |     |           |      |     |     |           |      |      |     |           |      |      |     |           |      |      |     |           |      |      |     |           |      |     |     |           |      |      |     |           |      |      |     |           |      |      |     |           |      |      |     |           |      |      |     |           |      |      |     |           |      |     |     |           |      |      |     |           |
| 1790                                                                                                                                                                                                                                                                  | 660                                                                                                                                                                                                                                                                                                                                                                                                                                                                                                                                                                                                                                                                                                                                                                                                                                                                                                                                                                                                                                                                                                                                                                                                                                                                                                                                                                                                                                                                                                                                                                                                                                                                                                                                                                                                                                                                                                                                                                                                                                                                                                                                                                                                                                                                                                                                   | 1,5                                                                                                                                                                                                                                                                                                                                                                                                                                                                                                                                                                                                                                                                                                                                                                                                                                                                                                                                                                                                                                                                                                                                                 | 0910 1191           |                     |            |                       |                    |                     |                     |                     |                     |                     |        |            |           |      |                  |            |     |           |                  |            |           |           |                  |           |           |      |           |           |      |           |       |                        |           |           |           |            |       |           |           |            |     |           |       |          |           |           |        |           |       |      |           |           |     |           |       |     |           |        |       |                        |  |  |  |     |    |      |       |        |           |      |          |            |    |    |       |            |    |    |       |            |    |    |         |       |    |    |       |       |    |    |         |     |    |    |       |     |    |    |         |                                                                                                                                                                                                                                                                                                                                                                                                                                                                                                                                                                                                                                                                                                                                                                                                                                                                                                                                                                                                                                                                                                                                                                                                                                                                                                                                                                                                                                                                                                                                                                                                                                                                                                                                                                                                                                                                                                                                                                                                                                                                                                                                                                                                                                                                                                                                                                                                                                                                                                                                                                                                                                                                                                                                                                                                                                                                                                                                                                                                                                                                                                                                                                                                                                                                               |                |                    |               |                 |                      |  |  |  |     |     |     |           |     |     |     |           |     |      |     |           |     |      |     |           |     |      |     |           |     |      |     |           |     |      |     |           |     |      |     |           |     |      |      |           |     |      |     |           |      |      |     |           |      |      |     |           |      |      |     |           |      |      |     |           |      |      |     |           |      |      |     |           |      |      |     |           |      |      |     |           |      |      |      |           |                     |  |  |  |     |     |     |           |     |     |     |           |     |      |     |           |     |     |     |           |     |      |     |           |     |     |     |           |     |     |     |           |     |      |     |           |     |      |     |           |      |      |     |           |      |     |     |           |      |     |     |           |      |      |     |           |      |      |     |           |      |      |     |           |      |      |     |           |      |     |     |           |      |      |     |           |      |      |     |           |      |      |     |           |      |      |     |           |      |      |     |           |      |      |     |           |      |     |     |           |      |      |     |           |
| 1790                                                                                                                                                                                                                                                                  | 1000                                                                                                                                                                                                                                                                                                                                                                                                                                                                                                                                                                                                                                                                                                                                                                                                                                                                                                                                                                                                                                                                                                                                                                                                                                                                                                                                                                                                                                                                                                                                                                                                                                                                                                                                                                                                                                                                                                                                                                                                                                                                                                                                                                                                                                                                                                                                  | 2,3                                                                                                                                                                                                                                                                                                                                                                                                                                                                                                                                                                                                                                                                                                                                                                                                                                                                                                                                                                                                                                                                                                                                                 | 0910 1201           |                     |            |                       |                    |                     |                     |                     |                     |                     |        |            |           |      |                  |            |     |           |                  |            |           |           |                  |           |           |      |           |           |      |           |       |                        |           |           |           |            |       |           |           |            |     |           |       |          |           |           |        |           |       |      |           |           |     |           |       |     |           |        |       |                        |  |  |  |     |    |      |       |        |           |      |          |            |    |    |       |            |    |    |       |            |    |    |         |       |    |    |       |       |    |    |         |     |    |    |       |     |    |    |         |                                                                                                                                                                                                                                                                                                                                                                                                                                                                                                                                                                                                                                                                                                                                                                                                                                                                                                                                                                                                                                                                                                                                                                                                                                                                                                                                                                                                                                                                                                                                                                                                                                                                                                                                                                                                                                                                                                                                                                                                                                                                                                                                                                                                                                                                                                                                                                                                                                                                                                                                                                                                                                                                                                                                                                                                                                                                                                                                                                                                                                                                                                                                                                                                                                                                               |                |                    |               |                 |                      |  |  |  |     |     |     |           |     |     |     |           |     |      |     |           |     |      |     |           |     |      |     |           |     |      |     |           |     |      |     |           |     |      |     |           |     |      |      |           |     |      |     |           |      |      |     |           |      |      |     |           |      |      |     |           |      |      |     |           |      |      |     |           |      |      |     |           |      |      |     |           |      |      |     |           |      |      |      |           |                     |  |  |  |     |     |     |           |     |     |     |           |     |      |     |           |     |     |     |           |     |      |     |           |     |     |     |           |     |     |     |           |     |      |     |           |     |      |     |           |      |      |     |           |      |     |     |           |      |     |     |           |      |      |     |           |      |      |     |           |      |      |     |           |      |      |     |           |      |     |     |           |      |      |     |           |      |      |     |           |      |      |     |           |      |      |     |           |      |      |     |           |      |      |     |           |      |     |     |           |      |      |     |           |
| 1790                                                                                                                                                                                                                                                                  | 2000                                                                                                                                                                                                                                                                                                                                                                                                                                                                                                                                                                                                                                                                                                                                                                                                                                                                                                                                                                                                                                                                                                                                                                                                                                                                                                                                                                                                                                                                                                                                                                                                                                                                                                                                                                                                                                                                                                                                                                                                                                                                                                                                                                                                                                                                                                                                  | 4,5                                                                                                                                                                                                                                                                                                                                                                                                                                                                                                                                                                                                                                                                                                                                                                                                                                                                                                                                                                                                                                                                                                                                                 | 0910 1211           |                     |            |                       |                    |                     |                     |                     |                     |                     |        |            |           |      |                  |            |     |           |                  |            |           |           |                  |           |           |      |           |           |      |           |       |                        |           |           |           |            |       |           |           |            |     |           |       |          |           |           |        |           |       |      |           |           |     |           |       |     |           |        |       |                        |  |  |  |     |    |      |       |        |           |      |          |            |    |    |       |            |    |    |       |            |    |    |         |       |    |    |       |       |    |    |         |     |    |    |       |     |    |    |         |                                                                                                                                                                                                                                                                                                                                                                                                                                                                                                                                                                                                                                                                                                                                                                                                                                                                                                                                                                                                                                                                                                                                                                                                                                                                                                                                                                                                                                                                                                                                                                                                                                                                                                                                                                                                                                                                                                                                                                                                                                                                                                                                                                                                                                                                                                                                                                                                                                                                                                                                                                                                                                                                                                                                                                                                                                                                                                                                                                                                                                                                                                                                                                                                                                                                               |                |                    |               |                 |                      |  |  |  |     |     |     |           |     |     |     |           |     |      |     |           |     |      |     |           |     |      |     |           |     |      |     |           |     |      |     |           |     |      |     |           |     |      |      |           |     |      |     |           |      |      |     |           |      |      |     |           |      |      |     |           |      |      |     |           |      |      |     |           |      |      |     |           |      |      |     |           |      |      |     |           |      |      |      |           |                     |  |  |  |     |     |     |           |     |     |     |           |     |      |     |           |     |     |     |           |     |      |     |           |     |     |     |           |     |     |     |           |     |      |     |           |     |      |     |           |      |      |     |           |      |     |     |           |      |     |     |           |      |      |     |           |      |      |     |           |      |      |     |           |      |      |     |           |      |     |     |           |      |      |     |           |      |      |     |           |      |      |     |           |      |      |     |           |      |      |     |           |      |      |     |           |      |     |     |           |      |      |     |           |
| 1790                                                                                                                                                                                                                                                                  | 3000                                                                                                                                                                                                                                                                                                                                                                                                                                                                                                                                                                                                                                                                                                                                                                                                                                                                                                                                                                                                                                                                                                                                                                                                                                                                                                                                                                                                                                                                                                                                                                                                                                                                                                                                                                                                                                                                                                                                                                                                                                                                                                                                                                                                                                                                                                                                  | 6,7                                                                                                                                                                                                                                                                                                                                                                                                                                                                                                                                                                                                                                                                                                                                                                                                                                                                                                                                                                                                                                                                                                                                                 | 0910 1221           |                     |            |                       |                    |                     |                     |                     |                     |                     |        |            |           |      |                  |            |     |           |                  |            |           |           |                  |           |           |      |           |           |      |           |       |                        |           |           |           |            |       |           |           |            |     |           |       |          |           |           |        |           |       |      |           |           |     |           |       |     |           |        |       |                        |  |  |  |     |    |      |       |        |           |      |          |            |    |    |       |            |    |    |       |            |    |    |         |       |    |    |       |       |    |    |         |     |    |    |       |     |    |    |         |                                                                                                                                                                                                                                                                                                                                                                                                                                                                                                                                                                                                                                                                                                                                                                                                                                                                                                                                                                                                                                                                                                                                                                                                                                                                                                                                                                                                                                                                                                                                                                                                                                                                                                                                                                                                                                                                                                                                                                                                                                                                                                                                                                                                                                                                                                                                                                                                                                                                                                                                                                                                                                                                                                                                                                                                                                                                                                                                                                                                                                                                                                                                                                                                                                                                               |                |                    |               |                 |                      |  |  |  |     |     |     |           |     |     |     |           |     |      |     |           |     |      |     |           |     |      |     |           |     |      |     |           |     |      |     |           |     |      |     |           |     |      |      |           |     |      |     |           |      |      |     |           |      |      |     |           |      |      |     |           |      |      |     |           |      |      |     |           |      |      |     |           |      |      |     |           |      |      |     |           |      |      |      |           |                     |  |  |  |     |     |     |           |     |     |     |           |     |      |     |           |     |     |     |           |     |      |     |           |     |     |     |           |     |     |     |           |     |      |     |           |     |      |     |           |      |      |     |           |      |     |     |           |      |     |     |           |      |      |     |           |      |      |     |           |      |      |     |           |      |      |     |           |      |     |     |           |      |      |     |           |      |      |     |           |      |      |     |           |      |      |     |           |      |      |     |           |      |      |     |           |      |     |     |           |      |      |     |           |
| 2000                                                                                                                                                                                                                                                                  | 1000                                                                                                                                                                                                                                                                                                                                                                                                                                                                                                                                                                                                                                                                                                                                                                                                                                                                                                                                                                                                                                                                                                                                                                                                                                                                                                                                                                                                                                                                                                                                                                                                                                                                                                                                                                                                                                                                                                                                                                                                                                                                                                                                                                                                                                                                                                                                  | 2,0                                                                                                                                                                                                                                                                                                                                                                                                                                                                                                                                                                                                                                                                                                                                                                                                                                                                                                                                                                                                                                                                                                                                                 | 0910 1231           |                     |            |                       |                    |                     |                     |                     |                     |                     |        |            |           |      |                  |            |     |           |                  |            |           |           |                  |           |           |      |           |           |      |           |       |                        |           |           |           |            |       |           |           |            |     |           |       |          |           |           |        |           |       |      |           |           |     |           |       |     |           |        |       |                        |  |  |  |     |    |      |       |        |           |      |          |            |    |    |       |            |    |    |       |            |    |    |         |       |    |    |       |       |    |    |         |     |    |    |       |     |    |    |         |                                                                                                                                                                                                                                                                                                                                                                                                                                                                                                                                                                                                                                                                                                                                                                                                                                                                                                                                                                                                                                                                                                                                                                                                                                                                                                                                                                                                                                                                                                                                                                                                                                                                                                                                                                                                                                                                                                                                                                                                                                                                                                                                                                                                                                                                                                                                                                                                                                                                                                                                                                                                                                                                                                                                                                                                                                                                                                                                                                                                                                                                                                                                                                                                                                                                               |                |                    |               |                 |                      |  |  |  |     |     |     |           |     |     |     |           |     |      |     |           |     |      |     |           |     |      |     |           |     |      |     |           |     |      |     |           |     |      |     |           |     |      |      |           |     |      |     |           |      |      |     |           |      |      |     |           |      |      |     |           |      |      |     |           |      |      |     |           |      |      |     |           |      |      |     |           |      |      |     |           |      |      |      |           |                     |  |  |  |     |     |     |           |     |     |     |           |     |      |     |           |     |     |     |           |     |      |     |           |     |     |     |           |     |     |     |           |     |      |     |           |     |      |     |           |      |      |     |           |      |     |     |           |      |     |     |           |      |      |     |           |      |      |     |           |      |      |     |           |      |      |     |           |      |     |     |           |      |      |     |           |      |      |     |           |      |      |     |           |      |      |     |           |      |      |     |           |      |      |     |           |      |     |     |           |      |      |     |           |
| 2000                                                                                                                                                                                                                                                                  | 2000                                                                                                                                                                                                                                                                                                                                                                                                                                                                                                                                                                                                                                                                                                                                                                                                                                                                                                                                                                                                                                                                                                                                                                                                                                                                                                                                                                                                                                                                                                                                                                                                                                                                                                                                                                                                                                                                                                                                                                                                                                                                                                                                                                                                                                                                                                                                  | 4,0                                                                                                                                                                                                                                                                                                                                                                                                                                                                                                                                                                                                                                                                                                                                                                                                                                                                                                                                                                                                                                                                                                                                                 | 0910 1241           |                     |            |                       |                    |                     |                     |                     |                     |                     |        |            |           |      |                  |            |     |           |                  |            |           |           |                  |           |           |      |           |           |      |           |       |                        |           |           |           |            |       |           |           |            |     |           |       |          |           |           |        |           |       |      |           |           |     |           |       |     |           |        |       |                        |  |  |  |     |    |      |       |        |           |      |          |            |    |    |       |            |    |    |       |            |    |    |         |       |    |    |       |       |    |    |         |     |    |    |       |     |    |    |         |                                                                                                                                                                                                                                                                                                                                                                                                                                                                                                                                                                                                                                                                                                                                                                                                                                                                                                                                                                                                                                                                                                                                                                                                                                                                                                                                                                                                                                                                                                                                                                                                                                                                                                                                                                                                                                                                                                                                                                                                                                                                                                                                                                                                                                                                                                                                                                                                                                                                                                                                                                                                                                                                                                                                                                                                                                                                                                                                                                                                                                                                                                                                                                                                                                                                               |                |                    |               |                 |                      |  |  |  |     |     |     |           |     |     |     |           |     |      |     |           |     |      |     |           |     |      |     |           |     |      |     |           |     |      |     |           |     |      |     |           |     |      |      |           |     |      |     |           |      |      |     |           |      |      |     |           |      |      |     |           |      |      |     |           |      |      |     |           |      |      |     |           |      |      |     |           |      |      |     |           |      |      |      |           |                     |  |  |  |     |     |     |           |     |     |     |           |     |      |     |           |     |     |     |           |     |      |     |           |     |     |     |           |     |     |     |           |     |      |     |           |     |      |     |           |      |      |     |           |      |     |     |           |      |     |     |           |      |      |     |           |      |      |     |           |      |      |     |           |      |      |     |           |      |     |     |           |      |      |     |           |      |      |     |           |      |      |     |           |      |      |     |           |      |      |     |           |      |      |     |           |      |     |     |           |      |      |     |           |
| 2000                                                                                                                                                                                                                                                                  | 3000                                                                                                                                                                                                                                                                                                                                                                                                                                                                                                                                                                                                                                                                                                                                                                                                                                                                                                                                                                                                                                                                                                                                                                                                                                                                                                                                                                                                                                                                                                                                                                                                                                                                                                                                                                                                                                                                                                                                                                                                                                                                                                                                                                                                                                                                                                                                  | 6,0                                                                                                                                                                                                                                                                                                                                                                                                                                                                                                                                                                                                                                                                                                                                                                                                                                                                                                                                                                                                                                                                                                                                                 | 0910 1251           |                     |            |                       |                    |                     |                     |                     |                     |                     |        |            |           |      |                  |            |     |           |                  |            |           |           |                  |           |           |      |           |           |      |           |       |                        |           |           |           |            |       |           |           |            |     |           |       |          |           |           |        |           |       |      |           |           |     |           |       |     |           |        |       |                        |  |  |  |     |    |      |       |        |           |      |          |            |    |    |       |            |    |    |       |            |    |    |         |       |    |    |       |       |    |    |         |     |    |    |       |     |    |    |         |                                                                                                                                                                                                                                                                                                                                                                                                                                                                                                                                                                                                                                                                                                                                                                                                                                                                                                                                                                                                                                                                                                                                                                                                                                                                                                                                                                                                                                                                                                                                                                                                                                                                                                                                                                                                                                                                                                                                                                                                                                                                                                                                                                                                                                                                                                                                                                                                                                                                                                                                                                                                                                                                                                                                                                                                                                                                                                                                                                                                                                                                                                                                                                                                                                                                               |                |                    |               |                 |                      |  |  |  |     |     |     |           |     |     |     |           |     |      |     |           |     |      |     |           |     |      |     |           |     |      |     |           |     |      |     |           |     |      |     |           |     |      |      |           |     |      |     |           |      |      |     |           |      |      |     |           |      |      |     |           |      |      |     |           |      |      |     |           |      |      |     |           |      |      |     |           |      |      |     |           |      |      |      |           |                     |  |  |  |     |     |     |           |     |     |     |           |     |      |     |           |     |     |     |           |     |      |     |           |     |     |     |           |     |     |     |           |     |      |     |           |     |      |     |           |      |      |     |           |      |     |     |           |      |     |     |           |      |      |     |           |      |      |     |           |      |      |     |           |      |      |     |           |      |     |     |           |      |      |     |           |      |      |     |           |      |      |     |           |      |      |     |           |      |      |     |           |      |      |     |           |      |     |     |           |      |      |     |           |
| 2230                                                                                                                                                                                                                                                                  | 833                                                                                                                                                                                                                                                                                                                                                                                                                                                                                                                                                                                                                                                                                                                                                                                                                                                                                                                                                                                                                                                                                                                                                                                                                                                                                                                                                                                                                                                                                                                                                                                                                                                                                                                                                                                                                                                                                                                                                                                                                                                                                                                                                                                                                                                                                                                                   | 1,5                                                                                                                                                                                                                                                                                                                                                                                                                                                                                                                                                                                                                                                                                                                                                                                                                                                                                                                                                                                                                                                                                                                                                 | 0910 1261           |                     |            |                       |                    |                     |                     |                     |                     |                     |        |            |           |      |                  |            |     |           |                  |            |           |           |                  |           |           |      |           |           |      |           |       |                        |           |           |           |            |       |           |           |            |     |           |       |          |           |           |        |           |       |      |           |           |     |           |       |     |           |        |       |                        |  |  |  |     |    |      |       |        |           |      |          |            |    |    |       |            |    |    |       |            |    |    |         |       |    |    |       |       |    |    |         |     |    |    |       |     |    |    |         |                                                                                                                                                                                                                                                                                                                                                                                                                                                                                                                                                                                                                                                                                                                                                                                                                                                                                                                                                                                                                                                                                                                                                                                                                                                                                                                                                                                                                                                                                                                                                                                                                                                                                                                                                                                                                                                                                                                                                                                                                                                                                                                                                                                                                                                                                                                                                                                                                                                                                                                                                                                                                                                                                                                                                                                                                                                                                                                                                                                                                                                                                                                                                                                                                                                                               |                |                    |               |                 |                      |  |  |  |     |     |     |           |     |     |     |           |     |      |     |           |     |      |     |           |     |      |     |           |     |      |     |           |     |      |     |           |     |      |     |           |     |      |      |           |     |      |     |           |      |      |     |           |      |      |     |           |      |      |     |           |      |      |     |           |      |      |     |           |      |      |     |           |      |      |     |           |      |      |     |           |      |      |      |           |                     |  |  |  |     |     |     |           |     |     |     |           |     |      |     |           |     |     |     |           |     |      |     |           |     |     |     |           |     |     |     |           |     |      |     |           |     |      |     |           |      |      |     |           |      |     |     |           |      |     |     |           |      |      |     |           |      |      |     |           |      |      |     |           |      |      |     |           |      |     |     |           |      |      |     |           |      |      |     |           |      |      |     |           |      |      |     |           |      |      |     |           |      |      |     |           |      |     |     |           |      |      |     |           |
| 2230                                                                                                                                                                                                                                                                  | 2500                                                                                                                                                                                                                                                                                                                                                                                                                                                                                                                                                                                                                                                                                                                                                                                                                                                                                                                                                                                                                                                                                                                                                                                                                                                                                                                                                                                                                                                                                                                                                                                                                                                                                                                                                                                                                                                                                                                                                                                                                                                                                                                                                                                                                                                                                                                                  | 4,5                                                                                                                                                                                                                                                                                                                                                                                                                                                                                                                                                                                                                                                                                                                                                                                                                                                                                                                                                                                                                                                                                                                                                 | 0910 1271           |                     |            |                       |                    |                     |                     |                     |                     |                     |        |            |           |      |                  |            |     |           |                  |            |           |           |                  |           |           |      |           |           |      |           |       |                        |           |           |           |            |       |           |           |            |     |           |       |          |           |           |        |           |       |      |           |           |     |           |       |     |           |        |       |                        |  |  |  |     |    |      |       |        |           |      |          |            |    |    |       |            |    |    |       |            |    |    |         |       |    |    |       |       |    |    |         |     |    |    |       |     |    |    |         |                                                                                                                                                                                                                                                                                                                                                                                                                                                                                                                                                                                                                                                                                                                                                                                                                                                                                                                                                                                                                                                                                                                                                                                                                                                                                                                                                                                                                                                                                                                                                                                                                                                                                                                                                                                                                                                                                                                                                                                                                                                                                                                                                                                                                                                                                                                                                                                                                                                                                                                                                                                                                                                                                                                                                                                                                                                                                                                                                                                                                                                                                                                                                                                                                                                                               |                |                    |               |                 |                      |  |  |  |     |     |     |           |     |     |     |           |     |      |     |           |     |      |     |           |     |      |     |           |     |      |     |           |     |      |     |           |     |      |     |           |     |      |      |           |     |      |     |           |      |      |     |           |      |      |     |           |      |      |     |           |      |      |     |           |      |      |     |           |      |      |     |           |      |      |     |           |      |      |     |           |      |      |      |           |                     |  |  |  |     |     |     |           |     |     |     |           |     |      |     |           |     |     |     |           |     |      |     |           |     |     |     |           |     |     |     |           |     |      |     |           |     |      |     |           |      |      |     |           |      |     |     |           |      |     |     |           |      |      |     |           |      |      |     |           |      |      |     |           |      |      |     |           |      |     |     |           |      |      |     |           |      |      |     |           |      |      |     |           |      |      |     |           |      |      |     |           |      |      |     |           |      |     |     |           |      |      |     |           |



Adresa: ul.Braka Mingovi 18, 7000 Bitola; tel: 047/203-330 ,203 900ul.A.Guslarot.1a 02/329 8 130 Skopje

www.electrolux.com.mk www.elektroluks.com.mk e-mail: elek-palenzo@mt.net.mk









# ЕЛЕКТРОЛУКС Electrolux

Industrija za elektricni grejaci, gumeni proizvodi i servis

Ovaj crtez i sopstvenost na Electrolux-Bitola. Bez negovo pismeno odobranje ishit nesmee da se prepisiva ,umozuva niti kopira bez soglasnost od Electroluks vo sproitivno se snosaj posledici vo smisana clenovite 163 i 164 od kivicniot zakon R.M. (povreda na avtorsko pravo)

Electroluks is registered trademark of Elektroluks companies in Macedonia and other countries

| <p>9.11<br/>Finned-tube heating element Ø 28</p>                                                                                    | <p><b>Application</b><br/>Heating the air or gases in air heaters, shrink-film ovens, convection ovens, convection and defrosting heaters.</p> <p><b>Design</b><br/>High-power tube element, jacket tube with Ø 28 mm fins, steel or stainless steel, M 14 x 1.5 x 15 mm steel or stainless steel nipple.</p> <p>For other dimensions, please ask for information.</p> <p>Finned-tube heating elements are available up to a straight length of 3,000 mm.</p>                                                                                                                                                                                                                                                                            | <table border="1"> <thead> <tr> <th rowspan="2">Power<br/>Watt</th> <th colspan="2">Bend with fins</th> <th colspan="2">Bend without fins</th> </tr> <tr> <th>Installed<br/>Length<br/>approx. mm</th> <th>Order<br/>No.</th> <th>Installed<br/>Length<br/>mm approx.</th> <th>Order<br/>No.</th> </tr> </thead> <tbody> <tr> <td colspan="5"><b>Steel jacket (400°C max.)</b></td> </tr> <tr> <td>1000</td> <td>335</td> <td>0912 1041</td> <td>325</td> <td>0912 2041</td> </tr> <tr> <td>1500</td> <td>460</td> <td>0912 1101</td> <td>450</td> <td>0912 2101</td> </tr> <tr> <td>2000</td> <td>685</td> <td>0912 1161</td> <td>675</td> <td>0912 2161</td> </tr> <tr> <td>3000</td> <td>885</td> <td>0912 1221</td> <td>875</td> <td>0912 2221</td> </tr> <tr> <td colspan="5"><b>Stainless steel jacket (550°C max.)</b></td> </tr> <tr> <td>1000</td> <td>335</td> <td>0912 3041</td> <td>325</td> <td>0912 4041</td> </tr> <tr> <td>1500</td> <td>460</td> <td>0912 3101</td> <td>450</td> <td>0912 4101</td> </tr> <tr> <td>2000</td> <td>685</td> <td>0912 3111</td> <td>675</td> <td>0912 4111</td> </tr> <tr> <td>3000</td> <td>885</td> <td>0912 3221</td> <td>875</td> <td>0912 4221</td> </tr> </tbody> </table>                                                                                                                                                                                                                                                                                                                                                                                                                                   | Power<br>Watt                              | Bend with fins            |                     | Bend without fins |                              | Installed<br>Length<br>approx. mm | Order<br>No. | Installed<br>Length<br>mm approx. | Order<br>No. | <b>Steel jacket (400°C max.)</b> |      |           |             |      | 1000      | 335         | 0912 1041 | 325       | 0912 2041     | 1500      | 460                          | 0912 1101 | 450  | 0912 2101 | 2000 | 685  | 0912 1161 | 675       | 0912 2161 | 3000 | 885  | 0912 1221 | 875 | 0912 2221 | <b>Stainless steel jacket (550°C max.)</b> |           |    |     |      | 1000      | 335           | 0912 3041 | 325 | 0912 4041 | 1500 | 460                       | 0912 3101           | 450       | 0912 4101                    | 2000 | 685 | 0912 3111 | 675 | 0912 4111 | 3000 | 885       | 0912 3221 | 875 | 0912 4221 |           |    |     |     |           |     |     |     |           |                              |  |  |  |    |     |     |           |    |     |     |           |    |     |      |           |     |     |      |           |
|----------------------------------------------------------------------------------------------------------------------------------------------------------------------------------------------------------------------|------------------------------------------------------------------------------------------------------------------------------------------------------------------------------------------------------------------------------------------------------------------------------------------------------------------------------------------------------------------------------------------------------------------------------------------------------------------------------------------------------------------------------------------------------------------------------------------------------------------------------------------------------------------------------------------------------------------------------------------|------------------------------------------------------------------------------------------------------------------------------------------------------------------------------------------------------------------------------------------------------------------------------------------------------------------------------------------------------------------------------------------------------------------------------------------------------------------------------------------------------------------------------------------------------------------------------------------------------------------------------------------------------------------------------------------------------------------------------------------------------------------------------------------------------------------------------------------------------------------------------------------------------------------------------------------------------------------------------------------------------------------------------------------------------------------------------------------------------------------------------------------------------------------------------------------------------------------------------------------------------------------------------------------------------------------------------------------------------------------------------------------------------------------------------------------------------------------------------------------------------------------------------------------------------------------------------------------------------------------------------------------------------------------|--------------------------------------------|---------------------------|---------------------|-------------------|------------------------------|-----------------------------------|--------------|-----------------------------------|--------------|----------------------------------|------|-----------|-------------|------|-----------|-------------|-----------|-----------|---------------|-----------|------------------------------|-----------|------|-----------|------|------|-----------|-----------|-----------|------|------|-----------|-----|-----------|--------------------------------------------|-----------|----|-----|------|-----------|---------------|-----------|-----|-----------|------|---------------------------|---------------------|-----------|------------------------------|------|-----|-----------|-----|-----------|------|-----------|-----------|-----|-----------|-----------|----|-----|-----|-----------|-----|-----|-----|-----------|------------------------------|--|--|--|----|-----|-----|-----------|----|-----|-----|-----------|----|-----|------|-----------|-----|-----|------|-----------|
| Power<br>Watt                                                                                                                                                                                                        | Bend with fins                                                                                                                                                                                                                                                                                                                                                                                                                                                                                                                                                                                                                                                                                                                           |                                                                                                                                                                                                                                                                                                                                                                                                                                                                                                                                                                                                                                                                                                                                                                                                                                                                                                                                                                                                                                                                                                                                                                                                                                                                                                                                                                                                                                                                                                                                                                                                                                                                  |                                            | Bend without fins         |                     |                   |                              |                                   |              |                                   |              |                                  |      |           |             |      |           |             |           |           |               |           |                              |           |      |           |      |      |           |           |           |      |      |           |     |           |                                            |           |    |     |      |           |               |           |     |           |      |                           |                     |           |                              |      |     |           |     |           |      |           |           |     |           |           |    |     |     |           |     |     |     |           |                              |  |  |  |    |     |     |           |    |     |     |           |    |     |      |           |     |     |      |           |
|                                                                                                                                                                                                                      | Installed<br>Length<br>approx. mm                                                                                                                                                                                                                                                                                                                                                                                                                                                                                                                                                                                                                                                                                                        | Order<br>No.                                                                                                                                                                                                                                                                                                                                                                                                                                                                                                                                                                                                                                                                                                                                                                                                                                                                                                                                                                                                                                                                                                                                                                                                                                                                                                                                                                                                                                                                                                                                                                                                                                                     | Installed<br>Length<br>mm approx.          | Order<br>No.              |                     |                   |                              |                                   |              |                                   |              |                                  |      |           |             |      |           |             |           |           |               |           |                              |           |      |           |      |      |           |           |           |      |      |           |     |           |                                            |           |    |     |      |           |               |           |     |           |      |                           |                     |           |                              |      |     |           |     |           |      |           |           |     |           |           |    |     |     |           |     |     |     |           |                              |  |  |  |    |     |     |           |    |     |     |           |    |     |      |           |     |     |      |           |
| <b>Steel jacket (400°C max.)</b>                                                                                                                                                                                     |                                                                                                                                                                                                                                                                                                                                                                                                                                                                                                                                                                                                                                                                                                                                          |                                                                                                                                                                                                                                                                                                                                                                                                                                                                                                                                                                                                                                                                                                                                                                                                                                                                                                                                                                                                                                                                                                                                                                                                                                                                                                                                                                                                                                                                                                                                                                                                                                                                  |                                            |                           |                     |                   |                              |                                   |              |                                   |              |                                  |      |           |             |      |           |             |           |           |               |           |                              |           |      |           |      |      |           |           |           |      |      |           |     |           |                                            |           |    |     |      |           |               |           |     |           |      |                           |                     |           |                              |      |     |           |     |           |      |           |           |     |           |           |    |     |     |           |     |     |     |           |                              |  |  |  |    |     |     |           |    |     |     |           |    |     |      |           |     |     |      |           |
| 1000                                                                                                                                                                                                                 | 335                                                                                                                                                                                                                                                                                                                                                                                                                                                                                                                                                                                                                                                                                                                                      | 0912 1041                                                                                                                                                                                                                                                                                                                                                                                                                                                                                                                                                                                                                                                                                                                                                                                                                                                                                                                                                                                                                                                                                                                                                                                                                                                                                                                                                                                                                                                                                                                                                                                                                                                        | 325                                        | 0912 2041                 |                     |                   |                              |                                   |              |                                   |              |                                  |      |           |             |      |           |             |           |           |               |           |                              |           |      |           |      |      |           |           |           |      |      |           |     |           |                                            |           |    |     |      |           |               |           |     |           |      |                           |                     |           |                              |      |     |           |     |           |      |           |           |     |           |           |    |     |     |           |     |     |     |           |                              |  |  |  |    |     |     |           |    |     |     |           |    |     |      |           |     |     |      |           |
| 1500                                                                                                                                                                                                                 | 460                                                                                                                                                                                                                                                                                                                                                                                                                                                                                                                                                                                                                                                                                                                                      | 0912 1101                                                                                                                                                                                                                                                                                                                                                                                                                                                                                                                                                                                                                                                                                                                                                                                                                                                                                                                                                                                                                                                                                                                                                                                                                                                                                                                                                                                                                                                                                                                                                                                                                                                        | 450                                        | 0912 2101                 |                     |                   |                              |                                   |              |                                   |              |                                  |      |           |             |      |           |             |           |           |               |           |                              |           |      |           |      |      |           |           |           |      |      |           |     |           |                                            |           |    |     |      |           |               |           |     |           |      |                           |                     |           |                              |      |     |           |     |           |      |           |           |     |           |           |    |     |     |           |     |     |     |           |                              |  |  |  |    |     |     |           |    |     |     |           |    |     |      |           |     |     |      |           |
| 2000                                                                                                                                                                                                                 | 685                                                                                                                                                                                                                                                                                                                                                                                                                                                                                                                                                                                                                                                                                                                                      | 0912 1161                                                                                                                                                                                                                                                                                                                                                                                                                                                                                                                                                                                                                                                                                                                                                                                                                                                                                                                                                                                                                                                                                                                                                                                                                                                                                                                                                                                                                                                                                                                                                                                                                                                        | 675                                        | 0912 2161                 |                     |                   |                              |                                   |              |                                   |              |                                  |      |           |             |      |           |             |           |           |               |           |                              |           |      |           |      |      |           |           |           |      |      |           |     |           |                                            |           |    |     |      |           |               |           |     |           |      |                           |                     |           |                              |      |     |           |     |           |      |           |           |     |           |           |    |     |     |           |     |     |     |           |                              |  |  |  |    |     |     |           |    |     |     |           |    |     |      |           |     |     |      |           |
| 3000                                                                                                                                                                                                                 | 885                                                                                                                                                                                                                                                                                                                                                                                                                                                                                                                                                                                                                                                                                                                                      | 0912 1221                                                                                                                                                                                                                                                                                                                                                                                                                                                                                                                                                                                                                                                                                                                                                                                                                                                                                                                                                                                                                                                                                                                                                                                                                                                                                                                                                                                                                                                                                                                                                                                                                                                        | 875                                        | 0912 2221                 |                     |                   |                              |                                   |              |                                   |              |                                  |      |           |             |      |           |             |           |           |               |           |                              |           |      |           |      |      |           |           |           |      |      |           |     |           |                                            |           |    |     |      |           |               |           |     |           |      |                           |                     |           |                              |      |     |           |     |           |      |           |           |     |           |           |    |     |     |           |     |     |     |           |                              |  |  |  |    |     |     |           |    |     |     |           |    |     |      |           |     |     |      |           |
| <b>Stainless steel jacket (550°C max.)</b>                                                                                                                                                                           |                                                                                                                                                                                                                                                                                                                                                                                                                                                                                                                                                                                                                                                                                                                                          |                                                                                                                                                                                                                                                                                                                                                                                                                                                                                                                                                                                                                                                                                                                                                                                                                                                                                                                                                                                                                                                                                                                                                                                                                                                                                                                                                                                                                                                                                                                                                                                                                                                                  |                                            |                           |                     |                   |                              |                                   |              |                                   |              |                                  |      |           |             |      |           |             |           |           |               |           |                              |           |      |           |      |      |           |           |           |      |      |           |     |           |                                            |           |    |     |      |           |               |           |     |           |      |                           |                     |           |                              |      |     |           |     |           |      |           |           |     |           |           |    |     |     |           |     |     |     |           |                              |  |  |  |    |     |     |           |    |     |     |           |    |     |      |           |     |     |      |           |
| 1000                                                                                                                                                                                                                 | 335                                                                                                                                                                                                                                                                                                                                                                                                                                                                                                                                                                                                                                                                                                                                      | 0912 3041                                                                                                                                                                                                                                                                                                                                                                                                                                                                                                                                                                                                                                                                                                                                                                                                                                                                                                                                                                                                                                                                                                                                                                                                                                                                                                                                                                                                                                                                                                                                                                                                                                                        | 325                                        | 0912 4041                 |                     |                   |                              |                                   |              |                                   |              |                                  |      |           |             |      |           |             |           |           |               |           |                              |           |      |           |      |      |           |           |           |      |      |           |     |           |                                            |           |    |     |      |           |               |           |     |           |      |                           |                     |           |                              |      |     |           |     |           |      |           |           |     |           |           |    |     |     |           |     |     |     |           |                              |  |  |  |    |     |     |           |    |     |     |           |    |     |      |           |     |     |      |           |
| 1500                                                                                                                                                                                                                 | 460                                                                                                                                                                                                                                                                                                                                                                                                                                                                                                                                                                                                                                                                                                                                      | 0912 3101                                                                                                                                                                                                                                                                                                                                                                                                                                                                                                                                                                                                                                                                                                                                                                                                                                                                                                                                                                                                                                                                                                                                                                                                                                                                                                                                                                                                                                                                                                                                                                                                                                                        | 450                                        | 0912 4101                 |                     |                   |                              |                                   |              |                                   |              |                                  |      |           |             |      |           |             |           |           |               |           |                              |           |      |           |      |      |           |           |           |      |      |           |     |           |                                            |           |    |     |      |           |               |           |     |           |      |                           |                     |           |                              |      |     |           |     |           |      |           |           |     |           |           |    |     |     |           |     |     |     |           |                              |  |  |  |    |     |     |           |    |     |     |           |    |     |      |           |     |     |      |           |
| 2000                                                                                                                                                                                                                 | 685                                                                                                                                                                                                                                                                                                                                                                                                                                                                                                                                                                                                                                                                                                                                      | 0912 3111                                                                                                                                                                                                                                                                                                                                                                                                                                                                                                                                                                                                                                                                                                                                                                                                                                                                                                                                                                                                                                                                                                                                                                                                                                                                                                                                                                                                                                                                                                                                                                                                                                                        | 675                                        | 0912 4111                 |                     |                   |                              |                                   |              |                                   |              |                                  |      |           |             |      |           |             |           |           |               |           |                              |           |      |           |      |      |           |           |           |      |      |           |     |           |                                            |           |    |     |      |           |               |           |     |           |      |                           |                     |           |                              |      |     |           |     |           |      |           |           |     |           |           |    |     |     |           |     |     |     |           |                              |  |  |  |    |     |     |           |    |     |     |           |    |     |      |           |     |     |      |           |
| 3000                                                                                                                                                                                                                 | 885                                                                                                                                                                                                                                                                                                                                                                                                                                                                                                                                                                                                                                                                                                                                      | 0912 3221                                                                                                                                                                                                                                                                                                                                                                                                                                                                                                                                                                                                                                                                                                                                                                                                                                                                                                                                                                                                                                                                                                                                                                                                                                                                                                                                                                                                                                                                                                                                                                                                                                                        | 875                                        | 0912 4221                 |                     |                   |                              |                                   |              |                                   |              |                                  |      |           |             |      |           |             |           |           |               |           |                              |           |      |           |      |      |           |           |           |      |      |           |     |           |                                            |           |    |     |      |           |               |           |     |           |      |                           |                     |           |                              |      |     |           |     |           |      |           |           |     |           |           |    |     |     |           |     |     |     |           |                              |  |  |  |    |     |     |           |    |     |     |           |    |     |      |           |     |     |      |           |
| <p>10.1<br/>-Screw-in heating element<br/>-Flanged heating element</p> <p>with temperature controller and temperature limiter</p>  | <p><b>Application</b><br/>For heating non-flammable fluids, or heating fluids with a flash point <math>\geq 55^{\circ}\text{C}</math> in open containers, where the fluids are not to be heated above flash point, in rooms where there is a risk of explosion.</p> <p><b>Type</b><br/>*Air-tight encapsulation* ignition protection system</p> <p><b>Design</b><br/>Air-tight cast case, IP 54 protection system, G1½ and G2 steel nipple or DIN 2527 steel flange, PN 16, C shape, Ø 8.4 mm tube element with stainless steel jacket, temperature controller and temperature limiter, for temperature classifications T1 to T5.</p> <p>Screw-in elements with G2 thread are also available with G1½ thread.</p> <p>* See last page</p> | <table border="1"> <thead> <tr> <th>Thread</th> <th>Imm. length<br/>mm approx.</th> <th>Power<br/>kW approx.</th> <th>Order No.</th> </tr> </thead> <tbody> <tr> <td colspan="4"><b>Oil heating 1.5 W/cm²</b></td> </tr> <tr> <td>G1½</td> <td>610</td> <td>0.75</td> <td>1001 1021</td> </tr> <tr> <td>G1½</td> <td>640</td> <td>1.0</td> <td>1001 1031</td> </tr> <tr> <td>G2</td> <td>640</td> <td>1.5</td> <td>1001 1051</td> </tr> <tr> <td colspan="4"><b>Water heating 6 W/cm²</b></td> </tr> <tr> <td>G1½</td> <td>250</td> <td>1.5</td> <td>1001 3011</td> </tr> <tr> <td>G1½</td> <td>415</td> <td>2.5</td> <td>1001 3031</td> </tr> <tr> <td>G2</td> <td>360</td> <td>3.0</td> <td>1001 3051</td> </tr> <tr> <td>G2</td> <td>640</td> <td>6.0</td> <td>1001 3071</td> </tr> <tr> <td colspan="4"><b>Flange</b></td> </tr> <tr> <td>DN</td> <td>Imm. length<br/>mm approx.</td> <td>Power<br/>kW approx.</td> <td>Order No.</td> </tr> <tr> <td colspan="4"><b>Oil heating 1.5 W/cm²</b></td> </tr> <tr> <td>40</td> <td>620</td> <td>1.0</td> <td>1001 6031</td> </tr> <tr> <td>50</td> <td>820</td> <td>1.5</td> <td>1001 6061</td> </tr> <tr> <td>80</td> <td>930</td> <td>4.5</td> <td>1001 6141</td> </tr> <tr> <td>125</td> <td>930</td> <td>9.0</td> <td>1001 6191</td> </tr> <tr> <td colspan="4"><b>Water heating 6 W/cm²</b></td> </tr> <tr> <td>40</td> <td>440</td> <td>3.0</td> <td>1001 8041</td> </tr> <tr> <td>50</td> <td>640</td> <td>5.0</td> <td>1001 8111</td> </tr> <tr> <td>80</td> <td>630</td> <td>18.0</td> <td>1001 8161</td> </tr> <tr> <td>125</td> <td>630</td> <td>36.0</td> <td>1001 8201</td> </tr> </tbody> </table> | Thread                                     | Imm. length<br>mm approx. | Power<br>kW approx. | Order No.         | <b>Oil heating 1.5 W/cm²</b> |                                   |              |                                   | G1½          | 610                              | 0.75 | 1001 1021 | G1½         | 640  | 1.0       | 1001 1031   | G2        | 640       | 1.5           | 1001 1051 | <b>Water heating 6 W/cm²</b> |           |      |           | G1½  | 250  | 1.5       | 1001 3011 | G1½       | 415  | 2.5  | 1001 3031 | G2  | 360       | 3.0                                        | 1001 3051 | G2 | 640 | 6.0  | 1001 3071 | <b>Flange</b> |           |     |           | DN   | Imm. length<br>mm approx. | Power<br>kW approx. | Order No. | <b>Oil heating 1.5 W/cm²</b> |      |     |           | 40  | 620       | 1.0  | 1001 6031 | 50        | 820 | 1.5       | 1001 6061 | 80 | 930 | 4.5 | 1001 6141 | 125 | 930 | 9.0 | 1001 6191 | <b>Water heating 6 W/cm²</b> |  |  |  | 40 | 440 | 3.0 | 1001 8041 | 50 | 640 | 5.0 | 1001 8111 | 80 | 630 | 18.0 | 1001 8161 | 125 | 630 | 36.0 | 1001 8201 |
| Thread                                                                                                                                                                                                               | Imm. length<br>mm approx.                                                                                                                                                                                                                                                                                                                                                                                                                                                                                                                                                                                                                                                                                                                | Power<br>kW approx.                                                                                                                                                                                                                                                                                                                                                                                                                                                                                                                                                                                                                                                                                                                                                                                                                                                                                                                                                                                                                                                                                                                                                                                                                                                                                                                                                                                                                                                                                                                                                                                                                                              | Order No.                                  |                           |                     |                   |                              |                                   |              |                                   |              |                                  |      |           |             |      |           |             |           |           |               |           |                              |           |      |           |      |      |           |           |           |      |      |           |     |           |                                            |           |    |     |      |           |               |           |     |           |      |                           |                     |           |                              |      |     |           |     |           |      |           |           |     |           |           |    |     |     |           |     |     |     |           |                              |  |  |  |    |     |     |           |    |     |     |           |    |     |      |           |     |     |      |           |
| <b>Oil heating 1.5 W/cm²</b>                                                                                                                                                                                         |                                                                                                                                                                                                                                                                                                                                                                                                                                                                                                                                                                                                                                                                                                                                          |                                                                                                                                                                                                                                                                                                                                                                                                                                                                                                                                                                                                                                                                                                                                                                                                                                                                                                                                                                                                                                                                                                                                                                                                                                                                                                                                                                                                                                                                                                                                                                                                                                                                  |                                            |                           |                     |                   |                              |                                   |              |                                   |              |                                  |      |           |             |      |           |             |           |           |               |           |                              |           |      |           |      |      |           |           |           |      |      |           |     |           |                                            |           |    |     |      |           |               |           |     |           |      |                           |                     |           |                              |      |     |           |     |           |      |           |           |     |           |           |    |     |     |           |     |     |     |           |                              |  |  |  |    |     |     |           |    |     |     |           |    |     |      |           |     |     |      |           |
| G1½                                                                                                                                                                                                                  | 610                                                                                                                                                                                                                                                                                                                                                                                                                                                                                                                                                                                                                                                                                                                                      | 0.75                                                                                                                                                                                                                                                                                                                                                                                                                                                                                                                                                                                                                                                                                                                                                                                                                                                                                                                                                                                                                                                                                                                                                                                                                                                                                                                                                                                                                                                                                                                                                                                                                                                             | 1001 1021                                  |                           |                     |                   |                              |                                   |              |                                   |              |                                  |      |           |             |      |           |             |           |           |               |           |                              |           |      |           |      |      |           |           |           |      |      |           |     |           |                                            |           |    |     |      |           |               |           |     |           |      |                           |                     |           |                              |      |     |           |     |           |      |           |           |     |           |           |    |     |     |           |     |     |     |           |                              |  |  |  |    |     |     |           |    |     |     |           |    |     |      |           |     |     |      |           |
| G1½                                                                                                                                                                                                                  | 640                                                                                                                                                                                                                                                                                                                                                                                                                                                                                                                                                                                                                                                                                                                                      | 1.0                                                                                                                                                                                                                                                                                                                                                                                                                                                                                                                                                                                                                                                                                                                                                                                                                                                                                                                                                                                                                                                                                                                                                                                                                                                                                                                                                                                                                                                                                                                                                                                                                                                              | 1001 1031                                  |                           |                     |                   |                              |                                   |              |                                   |              |                                  |      |           |             |      |           |             |           |           |               |           |                              |           |      |           |      |      |           |           |           |      |      |           |     |           |                                            |           |    |     |      |           |               |           |     |           |      |                           |                     |           |                              |      |     |           |     |           |      |           |           |     |           |           |    |     |     |           |     |     |     |           |                              |  |  |  |    |     |     |           |    |     |     |           |    |     |      |           |     |     |      |           |
| G2                                                                                                                                                                                                                   | 640                                                                                                                                                                                                                                                                                                                                                                                                                                                                                                                                                                                                                                                                                                                                      | 1.5                                                                                                                                                                                                                                                                                                                                                                                                                                                                                                                                                                                                                                                                                                                                                                                                                                                                                                                                                                                                                                                                                                                                                                                                                                                                                                                                                                                                                                                                                                                                                                                                                                                              | 1001 1051                                  |                           |                     |                   |                              |                                   |              |                                   |              |                                  |      |           |             |      |           |             |           |           |               |           |                              |           |      |           |      |      |           |           |           |      |      |           |     |           |                                            |           |    |     |      |           |               |           |     |           |      |                           |                     |           |                              |      |     |           |     |           |      |           |           |     |           |           |    |     |     |           |     |     |     |           |                              |  |  |  |    |     |     |           |    |     |     |           |    |     |      |           |     |     |      |           |
| <b>Water heating 6 W/cm²</b>                                                                                                                                                                                         |                                                                                                                                                                                                                                                                                                                                                                                                                                                                                                                                                                                                                                                                                                                                          |                                                                                                                                                                                                                                                                                                                                                                                                                                                                                                                                                                                                                                                                                                                                                                                                                                                                                                                                                                                                                                                                                                                                                                                                                                                                                                                                                                                                                                                                                                                                                                                                                                                                  |                                            |                           |                     |                   |                              |                                   |              |                                   |              |                                  |      |           |             |      |           |             |           |           |               |           |                              |           |      |           |      |      |           |           |           |      |      |           |     |           |                                            |           |    |     |      |           |               |           |     |           |      |                           |                     |           |                              |      |     |           |     |           |      |           |           |     |           |           |    |     |     |           |     |     |     |           |                              |  |  |  |    |     |     |           |    |     |     |           |    |     |      |           |     |     |      |           |
| G1½                                                                                                                                                                                                                  | 250                                                                                                                                                                                                                                                                                                                                                                                                                                                                                                                                                                                                                                                                                                                                      | 1.5                                                                                                                                                                                                                                                                                                                                                                                                                                                                                                                                                                                                                                                                                                                                                                                                                                                                                                                                                                                                                                                                                                                                                                                                                                                                                                                                                                                                                                                                                                                                                                                                                                                              | 1001 3011                                  |                           |                     |                   |                              |                                   |              |                                   |              |                                  |      |           |             |      |           |             |           |           |               |           |                              |           |      |           |      |      |           |           |           |      |      |           |     |           |                                            |           |    |     |      |           |               |           |     |           |      |                           |                     |           |                              |      |     |           |     |           |      |           |           |     |           |           |    |     |     |           |     |     |     |           |                              |  |  |  |    |     |     |           |    |     |     |           |    |     |      |           |     |     |      |           |
| G1½                                                                                                                                                                                                                  | 415                                                                                                                                                                                                                                                                                                                                                                                                                                                                                                                                                                                                                                                                                                                                      | 2.5                                                                                                                                                                                                                                                                                                                                                                                                                                                                                                                                                                                                                                                                                                                                                                                                                                                                                                                                                                                                                                                                                                                                                                                                                                                                                                                                                                                                                                                                                                                                                                                                                                                              | 1001 3031                                  |                           |                     |                   |                              |                                   |              |                                   |              |                                  |      |           |             |      |           |             |           |           |               |           |                              |           |      |           |      |      |           |           |           |      |      |           |     |           |                                            |           |    |     |      |           |               |           |     |           |      |                           |                     |           |                              |      |     |           |     |           |      |           |           |     |           |           |    |     |     |           |     |     |     |           |                              |  |  |  |    |     |     |           |    |     |     |           |    |     |      |           |     |     |      |           |
| G2                                                                                                                                                                                                                   | 360                                                                                                                                                                                                                                                                                                                                                                                                                                                                                                                                                                                                                                                                                                                                      | 3.0                                                                                                                                                                                                                                                                                                                                                                                                                                                                                                                                                                                                                                                                                                                                                                                                                                                                                                                                                                                                                                                                                                                                                                                                                                                                                                                                                                                                                                                                                                                                                                                                                                                              | 1001 3051                                  |                           |                     |                   |                              |                                   |              |                                   |              |                                  |      |           |             |      |           |             |           |           |               |           |                              |           |      |           |      |      |           |           |           |      |      |           |     |           |                                            |           |    |     |      |           |               |           |     |           |      |                           |                     |           |                              |      |     |           |     |           |      |           |           |     |           |           |    |     |     |           |     |     |     |           |                              |  |  |  |    |     |     |           |    |     |     |           |    |     |      |           |     |     |      |           |
| G2                                                                                                                                                                                                                   | 640                                                                                                                                                                                                                                                                                                                                                                                                                                                                                                                                                                                                                                                                                                                                      | 6.0                                                                                                                                                                                                                                                                                                                                                                                                                                                                                                                                                                                                                                                                                                                                                                                                                                                                                                                                                                                                                                                                                                                                                                                                                                                                                                                                                                                                                                                                                                                                                                                                                                                              | 1001 3071                                  |                           |                     |                   |                              |                                   |              |                                   |              |                                  |      |           |             |      |           |             |           |           |               |           |                              |           |      |           |      |      |           |           |           |      |      |           |     |           |                                            |           |    |     |      |           |               |           |     |           |      |                           |                     |           |                              |      |     |           |     |           |      |           |           |     |           |           |    |     |     |           |     |     |     |           |                              |  |  |  |    |     |     |           |    |     |     |           |    |     |      |           |     |     |      |           |
| <b>Flange</b>                                                                                                                                                                                                        |                                                                                                                                                                                                                                                                                                                                                                                                                                                                                                                                                                                                                                                                                                                                          |                                                                                                                                                                                                                                                                                                                                                                                                                                                                                                                                                                                                                                                                                                                                                                                                                                                                                                                                                                                                                                                                                                                                                                                                                                                                                                                                                                                                                                                                                                                                                                                                                                                                  |                                            |                           |                     |                   |                              |                                   |              |                                   |              |                                  |      |           |             |      |           |             |           |           |               |           |                              |           |      |           |      |      |           |           |           |      |      |           |     |           |                                            |           |    |     |      |           |               |           |     |           |      |                           |                     |           |                              |      |     |           |     |           |      |           |           |     |           |           |    |     |     |           |     |     |     |           |                              |  |  |  |    |     |     |           |    |     |     |           |    |     |      |           |     |     |      |           |
| DN                                                                                                                                                                                                                   | Imm. length<br>mm approx.                                                                                                                                                                                                                                                                                                                                                                                                                                                                                                                                                                                                                                                                                                                | Power<br>kW approx.                                                                                                                                                                                                                                                                                                                                                                                                                                                                                                                                                                                                                                                                                                                                                                                                                                                                                                                                                                                                                                                                                                                                                                                                                                                                                                                                                                                                                                                                                                                                                                                                                                              | Order No.                                  |                           |                     |                   |                              |                                   |              |                                   |              |                                  |      |           |             |      |           |             |           |           |               |           |                              |           |      |           |      |      |           |           |           |      |      |           |     |           |                                            |           |    |     |      |           |               |           |     |           |      |                           |                     |           |                              |      |     |           |     |           |      |           |           |     |           |           |    |     |     |           |     |     |     |           |                              |  |  |  |    |     |     |           |    |     |     |           |    |     |      |           |     |     |      |           |
| <b>Oil heating 1.5 W/cm²</b>                                                                                                                                                                                         |                                                                                                                                                                                                                                                                                                                                                                                                                                                                                                                                                                                                                                                                                                                                          |                                                                                                                                                                                                                                                                                                                                                                                                                                                                                                                                                                                                                                                                                                                                                                                                                                                                                                                                                                                                                                                                                                                                                                                                                                                                                                                                                                                                                                                                                                                                                                                                                                                                  |                                            |                           |                     |                   |                              |                                   |              |                                   |              |                                  |      |           |             |      |           |             |           |           |               |           |                              |           |      |           |      |      |           |           |           |      |      |           |     |           |                                            |           |    |     |      |           |               |           |     |           |      |                           |                     |           |                              |      |     |           |     |           |      |           |           |     |           |           |    |     |     |           |     |     |     |           |                              |  |  |  |    |     |     |           |    |     |     |           |    |     |      |           |     |     |      |           |
| 40                                                                                                                                                                                                                   | 620                                                                                                                                                                                                                                                                                                                                                                                                                                                                                                                                                                                                                                                                                                                                      | 1.0                                                                                                                                                                                                                                                                                                                                                                                                                                                                                                                                                                                                                                                                                                                                                                                                                                                                                                                                                                                                                                                                                                                                                                                                                                                                                                                                                                                                                                                                                                                                                                                                                                                              | 1001 6031                                  |                           |                     |                   |                              |                                   |              |                                   |              |                                  |      |           |             |      |           |             |           |           |               |           |                              |           |      |           |      |      |           |           |           |      |      |           |     |           |                                            |           |    |     |      |           |               |           |     |           |      |                           |                     |           |                              |      |     |           |     |           |      |           |           |     |           |           |    |     |     |           |     |     |     |           |                              |  |  |  |    |     |     |           |    |     |     |           |    |     |      |           |     |     |      |           |
| 50                                                                                                                                                                                                                   | 820                                                                                                                                                                                                                                                                                                                                                                                                                                                                                                                                                                                                                                                                                                                                      | 1.5                                                                                                                                                                                                                                                                                                                                                                                                                                                                                                                                                                                                                                                                                                                                                                                                                                                                                                                                                                                                                                                                                                                                                                                                                                                                                                                                                                                                                                                                                                                                                                                                                                                              | 1001 6061                                  |                           |                     |                   |                              |                                   |              |                                   |              |                                  |      |           |             |      |           |             |           |           |               |           |                              |           |      |           |      |      |           |           |           |      |      |           |     |           |                                            |           |    |     |      |           |               |           |     |           |      |                           |                     |           |                              |      |     |           |     |           |      |           |           |     |           |           |    |     |     |           |     |     |     |           |                              |  |  |  |    |     |     |           |    |     |     |           |    |     |      |           |     |     |      |           |
| 80                                                                                                                                                                                                                   | 930                                                                                                                                                                                                                                                                                                                                                                                                                                                                                                                                                                                                                                                                                                                                      | 4.5                                                                                                                                                                                                                                                                                                                                                                                                                                                                                                                                                                                                                                                                                                                                                                                                                                                                                                                                                                                                                                                                                                                                                                                                                                                                                                                                                                                                                                                                                                                                                                                                                                                              | 1001 6141                                  |                           |                     |                   |                              |                                   |              |                                   |              |                                  |      |           |             |      |           |             |           |           |               |           |                              |           |      |           |      |      |           |           |           |      |      |           |     |           |                                            |           |    |     |      |           |               |           |     |           |      |                           |                     |           |                              |      |     |           |     |           |      |           |           |     |           |           |    |     |     |           |     |     |     |           |                              |  |  |  |    |     |     |           |    |     |     |           |    |     |      |           |     |     |      |           |
| 125                                                                                                                                                                                                                  | 930                                                                                                                                                                                                                                                                                                                                                                                                                                                                                                                                                                                                                                                                                                                                      | 9.0                                                                                                                                                                                                                                                                                                                                                                                                                                                                                                                                                                                                                                                                                                                                                                                                                                                                                                                                                                                                                                                                                                                                                                                                                                                                                                                                                                                                                                                                                                                                                                                                                                                              | 1001 6191                                  |                           |                     |                   |                              |                                   |              |                                   |              |                                  |      |           |             |      |           |             |           |           |               |           |                              |           |      |           |      |      |           |           |           |      |      |           |     |           |                                            |           |    |     |      |           |               |           |     |           |      |                           |                     |           |                              |      |     |           |     |           |      |           |           |     |           |           |    |     |     |           |     |     |     |           |                              |  |  |  |    |     |     |           |    |     |     |           |    |     |      |           |     |     |      |           |
| <b>Water heating 6 W/cm²</b>                                                                                                                                                                                         |                                                                                                                                                                                                                                                                                                                                                                                                                                                                                                                                                                                                                                                                                                                                          |                                                                                                                                                                                                                                                                                                                                                                                                                                                                                                                                                                                                                                                                                                                                                                                                                                                                                                                                                                                                                                                                                                                                                                                                                                                                                                                                                                                                                                                                                                                                                                                                                                                                  |                                            |                           |                     |                   |                              |                                   |              |                                   |              |                                  |      |           |             |      |           |             |           |           |               |           |                              |           |      |           |      |      |           |           |           |      |      |           |     |           |                                            |           |    |     |      |           |               |           |     |           |      |                           |                     |           |                              |      |     |           |     |           |      |           |           |     |           |           |    |     |     |           |     |     |     |           |                              |  |  |  |    |     |     |           |    |     |     |           |    |     |      |           |     |     |      |           |
| 40                                                                                                                                                                                                                   | 440                                                                                                                                                                                                                                                                                                                                                                                                                                                                                                                                                                                                                                                                                                                                      | 3.0                                                                                                                                                                                                                                                                                                                                                                                                                                                                                                                                                                                                                                                                                                                                                                                                                                                                                                                                                                                                                                                                                                                                                                                                                                                                                                                                                                                                                                                                                                                                                                                                                                                              | 1001 8041                                  |                           |                     |                   |                              |                                   |              |                                   |              |                                  |      |           |             |      |           |             |           |           |               |           |                              |           |      |           |      |      |           |           |           |      |      |           |     |           |                                            |           |    |     |      |           |               |           |     |           |      |                           |                     |           |                              |      |     |           |     |           |      |           |           |     |           |           |    |     |     |           |     |     |     |           |                              |  |  |  |    |     |     |           |    |     |     |           |    |     |      |           |     |     |      |           |
| 50                                                                                                                                                                                                                   | 640                                                                                                                                                                                                                                                                                                                                                                                                                                                                                                                                                                                                                                                                                                                                      | 5.0                                                                                                                                                                                                                                                                                                                                                                                                                                                                                                                                                                                                                                                                                                                                                                                                                                                                                                                                                                                                                                                                                                                                                                                                                                                                                                                                                                                                                                                                                                                                                                                                                                                              | 1001 8111                                  |                           |                     |                   |                              |                                   |              |                                   |              |                                  |      |           |             |      |           |             |           |           |               |           |                              |           |      |           |      |      |           |           |           |      |      |           |     |           |                                            |           |    |     |      |           |               |           |     |           |      |                           |                     |           |                              |      |     |           |     |           |      |           |           |     |           |           |    |     |     |           |     |     |     |           |                              |  |  |  |    |     |     |           |    |     |     |           |    |     |      |           |     |     |      |           |
| 80                                                                                                                                                                                                                   | 630                                                                                                                                                                                                                                                                                                                                                                                                                                                                                                                                                                                                                                                                                                                                      | 18.0                                                                                                                                                                                                                                                                                                                                                                                                                                                                                                                                                                                                                                                                                                                                                                                                                                                                                                                                                                                                                                                                                                                                                                                                                                                                                                                                                                                                                                                                                                                                                                                                                                                             | 1001 8161                                  |                           |                     |                   |                              |                                   |              |                                   |              |                                  |      |           |             |      |           |             |           |           |               |           |                              |           |      |           |      |      |           |           |           |      |      |           |     |           |                                            |           |    |     |      |           |               |           |     |           |      |                           |                     |           |                              |      |     |           |     |           |      |           |           |     |           |           |    |     |     |           |     |     |     |           |                              |  |  |  |    |     |     |           |    |     |     |           |    |     |      |           |     |     |      |           |
| 125                                                                                                                                                                                                                  | 630                                                                                                                                                                                                                                                                                                                                                                                                                                                                                                                                                                                                                                                                                                                                      | 36.0                                                                                                                                                                                                                                                                                                                                                                                                                                                                                                                                                                                                                                                                                                                                                                                                                                                                                                                                                                                                                                                                                                                                                                                                                                                                                                                                                                                                                                                                                                                                                                                                                                                             | 1001 8201                                  |                           |                     |                   |                              |                                   |              |                                   |              |                                  |      |           |             |      |           |             |           |           |               |           |                              |           |      |           |      |      |           |           |           |      |      |           |     |           |                                            |           |    |     |      |           |               |           |     |           |      |                           |                     |           |                              |      |     |           |     |           |      |           |           |     |           |           |    |     |     |           |     |     |     |           |                              |  |  |  |    |     |     |           |    |     |     |           |    |     |      |           |     |     |      |           |
| <p>10.3<br/>-Room heating element</p>                                                                                             | <p><b>Application</b><br/>Heating the air in workshops where there is a risk of explosion.</p> <p><b>Type</b><br/>*Air-tight encapsulation* ignition protection system</p> <p><b>Design</b><br/>Bundle of either 6 or 12 tube elements, protective cage, air-tight cast case, IP 54 protection system, temperature controller and safety temperature limiter.</p>                                                                                                                                                                                                                                                                                                                                                                        | <table border="1"> <thead> <tr> <th>Temperature Class</th> <th>Power kW approx.</th> <th>Cage length mm</th> <th>Order No.</th> </tr> </thead> <tbody> <tr> <td>T3</td> <td>0.6</td> <td>900</td> <td>1003 0011</td> </tr> <tr> <td>T3</td> <td>0.75</td> <td>1226</td> <td>1003 0021</td> </tr> <tr> <td>T3</td> <td>1.0</td> <td>1460</td> <td>1003 0031</td> </tr> <tr> <td>T3</td> <td>1.5</td> <td>1226</td> <td>1003 0041</td> </tr> <tr> <td>T3</td> <td>2.0</td> <td>1460</td> <td>1003 0061</td> </tr> <tr> <td>T4</td> <td>0.6</td> <td>1460</td> <td>1003 1011</td> </tr> <tr> <td>T4</td> <td>0.75</td> <td>1226</td> <td>1003 1021</td> </tr> <tr> <td>T4</td> <td>1.0</td> <td>1460</td> <td>1003 1031</td> </tr> </tbody> </table>                                                                                                                                                                                                                                                                                                                                                                                                                                                                                                                                                                                                                                                                                                                                                                                                                                                                                                                | Temperature Class                          | Power kW approx.          | Cage length mm      | Order No.         | T3                           | 0.6                               | 900          | 1003 0011                         | T3           | 0.75                             | 1226 | 1003 0021 | T3          | 1.0  | 1460      | 1003 0031   | T3        | 1.5       | 1226          | 1003 0041 | T3                           | 2.0       | 1460 | 1003 0061 | T4   | 0.6  | 1460      | 1003 1011 | T4        | 0.75 | 1226 | 1003 1021 | T4  | 1.0       | 1460                                       | 1003 1031 |    |     |      |           |               |           |     |           |      |                           |                     |           |                              |      |     |           |     |           |      |           |           |     |           |           |    |     |     |           |     |     |     |           |                              |  |  |  |    |     |     |           |    |     |     |           |    |     |      |           |     |     |      |           |
| Temperature Class                                                                                                                                                                                                    | Power kW approx.                                                                                                                                                                                                                                                                                                                                                                                                                                                                                                                                                                                                                                                                                                                         | Cage length mm                                                                                                                                                                                                                                                                                                                                                                                                                                                                                                                                                                                                                                                                                                                                                                                                                                                                                                                                                                                                                                                                                                                                                                                                                                                                                                                                                                                                                                                                                                                                                                                                                                                   | Order No.                                  |                           |                     |                   |                              |                                   |              |                                   |              |                                  |      |           |             |      |           |             |           |           |               |           |                              |           |      |           |      |      |           |           |           |      |      |           |     |           |                                            |           |    |     |      |           |               |           |     |           |      |                           |                     |           |                              |      |     |           |     |           |      |           |           |     |           |           |    |     |     |           |     |     |     |           |                              |  |  |  |    |     |     |           |    |     |     |           |    |     |      |           |     |     |      |           |
| T3                                                                                                                                                                                                                   | 0.6                                                                                                                                                                                                                                                                                                                                                                                                                                                                                                                                                                                                                                                                                                                                      | 900                                                                                                                                                                                                                                                                                                                                                                                                                                                                                                                                                                                                                                                                                                                                                                                                                                                                                                                                                                                                                                                                                                                                                                                                                                                                                                                                                                                                                                                                                                                                                                                                                                                              | 1003 0011                                  |                           |                     |                   |                              |                                   |              |                                   |              |                                  |      |           |             |      |           |             |           |           |               |           |                              |           |      |           |      |      |           |           |           |      |      |           |     |           |                                            |           |    |     |      |           |               |           |     |           |      |                           |                     |           |                              |      |     |           |     |           |      |           |           |     |           |           |    |     |     |           |     |     |     |           |                              |  |  |  |    |     |     |           |    |     |     |           |    |     |      |           |     |     |      |           |
| T3                                                                                                                                                                                                                   | 0.75                                                                                                                                                                                                                                                                                                                                                                                                                                                                                                                                                                                                                                                                                                                                     | 1226                                                                                                                                                                                                                                                                                                                                                                                                                                                                                                                                                                                                                                                                                                                                                                                                                                                                                                                                                                                                                                                                                                                                                                                                                                                                                                                                                                                                                                                                                                                                                                                                                                                             | 1003 0021                                  |                           |                     |                   |                              |                                   |              |                                   |              |                                  |      |           |             |      |           |             |           |           |               |           |                              |           |      |           |      |      |           |           |           |      |      |           |     |           |                                            |           |    |     |      |           |               |           |     |           |      |                           |                     |           |                              |      |     |           |     |           |      |           |           |     |           |           |    |     |     |           |     |     |     |           |                              |  |  |  |    |     |     |           |    |     |     |           |    |     |      |           |     |     |      |           |
| T3                                                                                                                                                                                                                   | 1.0                                                                                                                                                                                                                                                                                                                                                                                                                                                                                                                                                                                                                                                                                                                                      | 1460                                                                                                                                                                                                                                                                                                                                                                                                                                                                                                                                                                                                                                                                                                                                                                                                                                                                                                                                                                                                                                                                                                                                                                                                                                                                                                                                                                                                                                                                                                                                                                                                                                                             | 1003 0031                                  |                           |                     |                   |                              |                                   |              |                                   |              |                                  |      |           |             |      |           |             |           |           |               |           |                              |           |      |           |      |      |           |           |           |      |      |           |     |           |                                            |           |    |     |      |           |               |           |     |           |      |                           |                     |           |                              |      |     |           |     |           |      |           |           |     |           |           |    |     |     |           |     |     |     |           |                              |  |  |  |    |     |     |           |    |     |     |           |    |     |      |           |     |     |      |           |
| T3                                                                                                                                                                                                                   | 1.5                                                                                                                                                                                                                                                                                                                                                                                                                                                                                                                                                                                                                                                                                                                                      | 1226                                                                                                                                                                                                                                                                                                                                                                                                                                                                                                                                                                                                                                                                                                                                                                                                                                                                                                                                                                                                                                                                                                                                                                                                                                                                                                                                                                                                                                                                                                                                                                                                                                                             | 1003 0041                                  |                           |                     |                   |                              |                                   |              |                                   |              |                                  |      |           |             |      |           |             |           |           |               |           |                              |           |      |           |      |      |           |           |           |      |      |           |     |           |                                            |           |    |     |      |           |               |           |     |           |      |                           |                     |           |                              |      |     |           |     |           |      |           |           |     |           |           |    |     |     |           |     |     |     |           |                              |  |  |  |    |     |     |           |    |     |     |           |    |     |      |           |     |     |      |           |
| T3                                                                                                                                                                                                                   | 2.0                                                                                                                                                                                                                                                                                                                                                                                                                                                                                                                                                                                                                                                                                                                                      | 1460                                                                                                                                                                                                                                                                                                                                                                                                                                                                                                                                                                                                                                                                                                                                                                                                                                                                                                                                                                                                                                                                                                                                                                                                                                                                                                                                                                                                                                                                                                                                                                                                                                                             | 1003 0061                                  |                           |                     |                   |                              |                                   |              |                                   |              |                                  |      |           |             |      |           |             |           |           |               |           |                              |           |      |           |      |      |           |           |           |      |      |           |     |           |                                            |           |    |     |      |           |               |           |     |           |      |                           |                     |           |                              |      |     |           |     |           |      |           |           |     |           |           |    |     |     |           |     |     |     |           |                              |  |  |  |    |     |     |           |    |     |     |           |    |     |      |           |     |     |      |           |
| T4                                                                                                                                                                                                                   | 0.6                                                                                                                                                                                                                                                                                                                                                                                                                                                                                                                                                                                                                                                                                                                                      | 1460                                                                                                                                                                                                                                                                                                                                                                                                                                                                                                                                                                                                                                                                                                                                                                                                                                                                                                                                                                                                                                                                                                                                                                                                                                                                                                                                                                                                                                                                                                                                                                                                                                                             | 1003 1011                                  |                           |                     |                   |                              |                                   |              |                                   |              |                                  |      |           |             |      |           |             |           |           |               |           |                              |           |      |           |      |      |           |           |           |      |      |           |     |           |                                            |           |    |     |      |           |               |           |     |           |      |                           |                     |           |                              |      |     |           |     |           |      |           |           |     |           |           |    |     |     |           |     |     |     |           |                              |  |  |  |    |     |     |           |    |     |     |           |    |     |      |           |     |     |      |           |
| T4                                                                                                                                                                                                                   | 0.75                                                                                                                                                                                                                                                                                                                                                                                                                                                                                                                                                                                                                                                                                                                                     | 1226                                                                                                                                                                                                                                                                                                                                                                                                                                                                                                                                                                                                                                                                                                                                                                                                                                                                                                                                                                                                                                                                                                                                                                                                                                                                                                                                                                                                                                                                                                                                                                                                                                                             | 1003 1021                                  |                           |                     |                   |                              |                                   |              |                                   |              |                                  |      |           |             |      |           |             |           |           |               |           |                              |           |      |           |      |      |           |           |           |      |      |           |     |           |                                            |           |    |     |      |           |               |           |     |           |      |                           |                     |           |                              |      |     |           |     |           |      |           |           |     |           |           |    |     |     |           |     |     |     |           |                              |  |  |  |    |     |     |           |    |     |     |           |    |     |      |           |     |     |      |           |
| T4                                                                                                                                                                                                                   | 1.0                                                                                                                                                                                                                                                                                                                                                                                                                                                                                                                                                                                                                                                                                                                                      | 1460                                                                                                                                                                                                                                                                                                                                                                                                                                                                                                                                                                                                                                                                                                                                                                                                                                                                                                                                                                                                                                                                                                                                                                                                                                                                                                                                                                                                                                                                                                                                                                                                                                                             | 1003 1031                                  |                           |                     |                   |                              |                                   |              |                                   |              |                                  |      |           |             |      |           |             |           |           |               |           |                              |           |      |           |      |      |           |           |           |      |      |           |     |           |                                            |           |    |     |      |           |               |           |     |           |      |                           |                     |           |                              |      |     |           |     |           |      |           |           |     |           |           |    |     |     |           |     |     |     |           |                              |  |  |  |    |     |     |           |    |     |     |           |    |     |      |           |     |     |      |           |
| <p>10.4<br/>-Temperature controller</p>                                                                                           | <p><b>Application</b><br/>Automatic temperature control for room heaters where there is a risk of explosion.</p> <p><b>Type</b><br/>*Sand encapsulation* and "heightened safety" ignition protection system</p> <p><b>Design</b><br/>Sand encapsulation, IP 54 protection system case, temperature controller, 16 A switching power at 400 V max.</p>                                                                                                                                                                                                                                                                                                                                                                                    | <table border="1"> <thead> <tr> <th>Temperature controller Adjustment range °C</th> <th>Diff. gap K</th> <th>Order No.</th> </tr> </thead> <tbody> <tr> <td>-20 ... + 60</td> <td>2.5</td> <td>1004 0011</td> </tr> <tr> <td>0 ... + 70</td> <td>2.5</td> <td>1004 0021</td> </tr> <tr> <td>0 ... + 100</td> <td>2.5</td> <td>1004 0031</td> </tr> <tr> <td>0 ... + 150</td> <td>3.8</td> <td>1004 0041</td> </tr> <tr> <td>0 ... + 190</td> <td>5.0</td> <td>1004 0051</td> </tr> <tr> <td>+40 ... + 290</td> <td>7.5</td> <td>1004 0061</td> </tr> </tbody> </table>                                                                                                                                                                                                                                                                                                                                                                                                                                                                                                                                                                                                                                                                                                                                                                                                                                                                                                                                                                                                                                                                                           | Temperature controller Adjustment range °C | Diff. gap K               | Order No.           | -20 ... + 60      | 2.5                          | 1004 0011                         | 0 ... + 70   | 2.5                               | 1004 0021    | 0 ... + 100                      | 2.5  | 1004 0031 | 0 ... + 150 | 3.8  | 1004 0041 | 0 ... + 190 | 5.0       | 1004 0051 | +40 ... + 290 | 7.5       | 1004 0061                    |           |      |           |      |      |           |           |           |      |      |           |     |           |                                            |           |    |     |      |           |               |           |     |           |      |                           |                     |           |                              |      |     |           |     |           |      |           |           |     |           |           |    |     |     |           |     |     |     |           |                              |  |  |  |    |     |     |           |    |     |     |           |    |     |      |           |     |     |      |           |
| Temperature controller Adjustment range °C                                                                                                                                                                           | Diff. gap K                                                                                                                                                                                                                                                                                                                                                                                                                                                                                                                                                                                                                                                                                                                              | Order No.                                                                                                                                                                                                                                                                                                                                                                                                                                                                                                                                                                                                                                                                                                                                                                                                                                                                                                                                                                                                                                                                                                                                                                                                                                                                                                                                                                                                                                                                                                                                                                                                                                                        |                                            |                           |                     |                   |                              |                                   |              |                                   |              |                                  |      |           |             |      |           |             |           |           |               |           |                              |           |      |           |      |      |           |           |           |      |      |           |     |           |                                            |           |    |     |      |           |               |           |     |           |      |                           |                     |           |                              |      |     |           |     |           |      |           |           |     |           |           |    |     |     |           |     |     |     |           |                              |  |  |  |    |     |     |           |    |     |     |           |    |     |      |           |     |     |      |           |
| -20 ... + 60                                                                                                                                                                                                         | 2.5                                                                                                                                                                                                                                                                                                                                                                                                                                                                                                                                                                                                                                                                                                                                      | 1004 0011                                                                                                                                                                                                                                                                                                                                                                                                                                                                                                                                                                                                                                                                                                                                                                                                                                                                                                                                                                                                                                                                                                                                                                                                                                                                                                                                                                                                                                                                                                                                                                                                                                                        |                                            |                           |                     |                   |                              |                                   |              |                                   |              |                                  |      |           |             |      |           |             |           |           |               |           |                              |           |      |           |      |      |           |           |           |      |      |           |     |           |                                            |           |    |     |      |           |               |           |     |           |      |                           |                     |           |                              |      |     |           |     |           |      |           |           |     |           |           |    |     |     |           |     |     |     |           |                              |  |  |  |    |     |     |           |    |     |     |           |    |     |      |           |     |     |      |           |
| 0 ... + 70                                                                                                                                                                                                           | 2.5                                                                                                                                                                                                                                                                                                                                                                                                                                                                                                                                                                                                                                                                                                                                      | 1004 0021                                                                                                                                                                                                                                                                                                                                                                                                                                                                                                                                                                                                                                                                                                                                                                                                                                                                                                                                                                                                                                                                                                                                                                                                                                                                                                                                                                                                                                                                                                                                                                                                                                                        |                                            |                           |                     |                   |                              |                                   |              |                                   |              |                                  |      |           |             |      |           |             |           |           |               |           |                              |           |      |           |      |      |           |           |           |      |      |           |     |           |                                            |           |    |     |      |           |               |           |     |           |      |                           |                     |           |                              |      |     |           |     |           |      |           |           |     |           |           |    |     |     |           |     |     |     |           |                              |  |  |  |    |     |     |           |    |     |     |           |    |     |      |           |     |     |      |           |
| 0 ... + 100                                                                                                                                                                                                          | 2.5                                                                                                                                                                                                                                                                                                                                                                                                                                                                                                                                                                                                                                                                                                                                      | 1004 0031                                                                                                                                                                                                                                                                                                                                                                                                                                                                                                                                                                                                                                                                                                                                                                                                                                                                                                                                                                                                                                                                                                                                                                                                                                                                                                                                                                                                                                                                                                                                                                                                                                                        |                                            |                           |                     |                   |                              |                                   |              |                                   |              |                                  |      |           |             |      |           |             |           |           |               |           |                              |           |      |           |      |      |           |           |           |      |      |           |     |           |                                            |           |    |     |      |           |               |           |     |           |      |                           |                     |           |                              |      |     |           |     |           |      |           |           |     |           |           |    |     |     |           |     |     |     |           |                              |  |  |  |    |     |     |           |    |     |     |           |    |     |      |           |     |     |      |           |
| 0 ... + 150                                                                                                                                                                                                          | 3.8                                                                                                                                                                                                                                                                                                                                                                                                                                                                                                                                                                                                                                                                                                                                      | 1004 0041                                                                                                                                                                                                                                                                                                                                                                                                                                                                                                                                                                                                                                                                                                                                                                                                                                                                                                                                                                                                                                                                                                                                                                                                                                                                                                                                                                                                                                                                                                                                                                                                                                                        |                                            |                           |                     |                   |                              |                                   |              |                                   |              |                                  |      |           |             |      |           |             |           |           |               |           |                              |           |      |           |      |      |           |           |           |      |      |           |     |           |                                            |           |    |     |      |           |               |           |     |           |      |                           |                     |           |                              |      |     |           |     |           |      |           |           |     |           |           |    |     |     |           |     |     |     |           |                              |  |  |  |    |     |     |           |    |     |     |           |    |     |      |           |     |     |      |           |
| 0 ... + 190                                                                                                                                                                                                          | 5.0                                                                                                                                                                                                                                                                                                                                                                                                                                                                                                                                                                                                                                                                                                                                      | 1004 0051                                                                                                                                                                                                                                                                                                                                                                                                                                                                                                                                                                                                                                                                                                                                                                                                                                                                                                                                                                                                                                                                                                                                                                                                                                                                                                                                                                                                                                                                                                                                                                                                                                                        |                                            |                           |                     |                   |                              |                                   |              |                                   |              |                                  |      |           |             |      |           |             |           |           |               |           |                              |           |      |           |      |      |           |           |           |      |      |           |     |           |                                            |           |    |     |      |           |               |           |     |           |      |                           |                     |           |                              |      |     |           |     |           |      |           |           |     |           |           |    |     |     |           |     |     |     |           |                              |  |  |  |    |     |     |           |    |     |     |           |    |     |      |           |     |     |      |           |
| +40 ... + 290                                                                                                                                                                                                        | 7.5                                                                                                                                                                                                                                                                                                                                                                                                                                                                                                                                                                                                                                                                                                                                      | 1004 0061                                                                                                                                                                                                                                                                                                                                                                                                                                                                                                                                                                                                                                                                                                                                                                                                                                                                                                                                                                                                                                                                                                                                                                                                                                                                                                                                                                                                                                                                                                                                                                                                                                                        |                                            |                           |                     |                   |                              |                                   |              |                                   |              |                                  |      |           |             |      |           |             |           |           |               |           |                              |           |      |           |      |      |           |           |           |      |      |           |     |           |                                            |           |    |     |      |           |               |           |     |           |      |                           |                     |           |                              |      |     |           |     |           |      |           |           |     |           |           |    |     |     |           |     |     |     |           |                              |  |  |  |    |     |     |           |    |     |     |           |    |     |      |           |     |     |      |           |
| <p>10.5<br/>-Finned-tube heating element</p>                                                                                      | <p><b>Application</b><br/>Heating the air in workshops where there is a risk of explosion.</p> <p><b>Type</b><br/>*Air-tight encapsulation* ignition protection system</p> <p><b>Design</b><br/>Ceramic element, 230 V, in finned tube, air-tight case, IP 54 protection system, with varnished protective cage. EX stainless steel finned-tube elements are also available.</p>                                                                                                                                                                                                                                                                                                                                                         | <table border="1"> <thead> <tr> <th>Temperature Class</th> <th>Power W approx.</th> <th>Overall Length mm</th> <th>Order No.</th> </tr> </thead> <tbody> <tr> <td>T2</td> <td>610</td> <td>740</td> <td>1005 0021</td> </tr> <tr> <td>T2</td> <td>1280</td> <td>1235</td> <td>1005 0041</td> </tr> <tr> <td>T2</td> <td>2000</td> <td>1840</td> <td>1005 0061</td> </tr> <tr> <td>T3</td> <td>350</td> <td>740</td> <td>1005 0091</td> </tr> <tr> <td>T3</td> <td>780</td> <td>1235</td> <td>1005 0111</td> </tr> <tr> <td>T3</td> <td>1145</td> <td>1840</td> <td>1005 0121</td> </tr> <tr> <td>T4</td> <td>200</td> <td>740</td> <td>1005 0131</td> </tr> <tr> <td>T4</td> <td>350</td> <td>1235</td> <td>1005 0141</td> </tr> <tr> <td>T4</td> <td>575</td> <td>1840</td> <td>1005 0151</td> </tr> </tbody> </table>                                                                                                                                                                                                                                                                                                                                                                                                                                                                                                                                                                                                                                                                                                                                                                                                                                          | Temperature Class                          | Power W approx.           | Overall Length mm   | Order No.         | T2                           | 610                               | 740          | 1005 0021                         | T2           | 1280                             | 1235 | 1005 0041 | T2          | 2000 | 1840      | 1005 0061   | T3        | 350       | 740           | 1005 0091 | T3                           | 780       | 1235 | 1005 0111 | T3   | 1145 | 1840      | 1005 0121 | T4        | 200  | 740  | 1005 0131 | T4  | 350       | 1235                                       | 1005 0141 | T4 | 575 | 1840 | 1005 0151 |               |           |     |           |      |                           |                     |           |                              |      |     |           |     |           |      |           |           |     |           |           |    |     |     |           |     |     |     |           |                              |  |  |  |    |     |     |           |    |     |     |           |    |     |      |           |     |     |      |           |
| Temperature Class                                                                                                                                                                                                    | Power W approx.                                                                                                                                                                                                                                                                                                                                                                                                                                                                                                                                                                                                                                                                                                                          | Overall Length mm                                                                                                                                                                                                                                                                                                                                                                                                                                                                                                                                                                                                                                                                                                                                                                                                                                                                                                                                                                                                                                                                                                                                                                                                                                                                                                                                                                                                                                                                                                                                                                                                                                                | Order No.                                  |                           |                     |                   |                              |                                   |              |                                   |              |                                  |      |           |             |      |           |             |           |           |               |           |                              |           |      |           |      |      |           |           |           |      |      |           |     |           |                                            |           |    |     |      |           |               |           |     |           |      |                           |                     |           |                              |      |     |           |     |           |      |           |           |     |           |           |    |     |     |           |     |     |     |           |                              |  |  |  |    |     |     |           |    |     |     |           |    |     |      |           |     |     |      |           |
| T2                                                                                                                                                                                                                   | 610                                                                                                                                                                                                                                                                                                                                                                                                                                                                                                                                                                                                                                                                                                                                      | 740                                                                                                                                                                                                                                                                                                                                                                                                                                                                                                                                                                                                                                                                                                                                                                                                                                                                                                                                                                                                                                                                                                                                                                                                                                                                                                                                                                                                                                                                                                                                                                                                                                                              | 1005 0021                                  |                           |                     |                   |                              |                                   |              |                                   |              |                                  |      |           |             |      |           |             |           |           |               |           |                              |           |      |           |      |      |           |           |           |      |      |           |     |           |                                            |           |    |     |      |           |               |           |     |           |      |                           |                     |           |                              |      |     |           |     |           |      |           |           |     |           |           |    |     |     |           |     |     |     |           |                              |  |  |  |    |     |     |           |    |     |     |           |    |     |      |           |     |     |      |           |
| T2                                                                                                                                                                                                                   | 1280                                                                                                                                                                                                                                                                                                                                                                                                                                                                                                                                                                                                                                                                                                                                     | 1235                                                                                                                                                                                                                                                                                                                                                                                                                                                                                                                                                                                                                                                                                                                                                                                                                                                                                                                                                                                                                                                                                                                                                                                                                                                                                                                                                                                                                                                                                                                                                                                                                                                             | 1005 0041                                  |                           |                     |                   |                              |                                   |              |                                   |              |                                  |      |           |             |      |           |             |           |           |               |           |                              |           |      |           |      |      |           |           |           |      |      |           |     |           |                                            |           |    |     |      |           |               |           |     |           |      |                           |                     |           |                              |      |     |           |     |           |      |           |           |     |           |           |    |     |     |           |     |     |     |           |                              |  |  |  |    |     |     |           |    |     |     |           |    |     |      |           |     |     |      |           |
| T2                                                                                                                                                                                                                   | 2000                                                                                                                                                                                                                                                                                                                                                                                                                                                                                                                                                                                                                                                                                                                                     | 1840                                                                                                                                                                                                                                                                                                                                                                                                                                                                                                                                                                                                                                                                                                                                                                                                                                                                                                                                                                                                                                                                                                                                                                                                                                                                                                                                                                                                                                                                                                                                                                                                                                                             | 1005 0061                                  |                           |                     |                   |                              |                                   |              |                                   |              |                                  |      |           |             |      |           |             |           |           |               |           |                              |           |      |           |      |      |           |           |           |      |      |           |     |           |                                            |           |    |     |      |           |               |           |     |           |      |                           |                     |           |                              |      |     |           |     |           |      |           |           |     |           |           |    |     |     |           |     |     |     |           |                              |  |  |  |    |     |     |           |    |     |     |           |    |     |      |           |     |     |      |           |
| T3                                                                                                                                                                                                                   | 350                                                                                                                                                                                                                                                                                                                                                                                                                                                                                                                                                                                                                                                                                                                                      | 740                                                                                                                                                                                                                                                                                                                                                                                                                                                                                                                                                                                                                                                                                                                                                                                                                                                                                                                                                                                                                                                                                                                                                                                                                                                                                                                                                                                                                                                                                                                                                                                                                                                              | 1005 0091                                  |                           |                     |                   |                              |                                   |              |                                   |              |                                  |      |           |             |      |           |             |           |           |               |           |                              |           |      |           |      |      |           |           |           |      |      |           |     |           |                                            |           |    |     |      |           |               |           |     |           |      |                           |                     |           |                              |      |     |           |     |           |      |           |           |     |           |           |    |     |     |           |     |     |     |           |                              |  |  |  |    |     |     |           |    |     |     |           |    |     |      |           |     |     |      |           |
| T3                                                                                                                                                                                                                   | 780                                                                                                                                                                                                                                                                                                                                                                                                                                                                                                                                                                                                                                                                                                                                      | 1235                                                                                                                                                                                                                                                                                                                                                                                                                                                                                                                                                                                                                                                                                                                                                                                                                                                                                                                                                                                                                                                                                                                                                                                                                                                                                                                                                                                                                                                                                                                                                                                                                                                             | 1005 0111                                  |                           |                     |                   |                              |                                   |              |                                   |              |                                  |      |           |             |      |           |             |           |           |               |           |                              |           |      |           |      |      |           |           |           |      |      |           |     |           |                                            |           |    |     |      |           |               |           |     |           |      |                           |                     |           |                              |      |     |           |     |           |      |           |           |     |           |           |    |     |     |           |     |     |     |           |                              |  |  |  |    |     |     |           |    |     |     |           |    |     |      |           |     |     |      |           |
| T3                                                                                                                                                                                                                   | 1145                                                                                                                                                                                                                                                                                                                                                                                                                                                                                                                                                                                                                                                                                                                                     | 1840                                                                                                                                                                                                                                                                                                                                                                                                                                                                                                                                                                                                                                                                                                                                                                                                                                                                                                                                                                                                                                                                                                                                                                                                                                                                                                                                                                                                                                                                                                                                                                                                                                                             | 1005 0121                                  |                           |                     |                   |                              |                                   |              |                                   |              |                                  |      |           |             |      |           |             |           |           |               |           |                              |           |      |           |      |      |           |           |           |      |      |           |     |           |                                            |           |    |     |      |           |               |           |     |           |      |                           |                     |           |                              |      |     |           |     |           |      |           |           |     |           |           |    |     |     |           |     |     |     |           |                              |  |  |  |    |     |     |           |    |     |     |           |    |     |      |           |     |     |      |           |
| T4                                                                                                                                                                                                                   | 200                                                                                                                                                                                                                                                                                                                                                                                                                                                                                                                                                                                                                                                                                                                                      | 740                                                                                                                                                                                                                                                                                                                                                                                                                                                                                                                                                                                                                                                                                                                                                                                                                                                                                                                                                                                                                                                                                                                                                                                                                                                                                                                                                                                                                                                                                                                                                                                                                                                              | 1005 0131                                  |                           |                     |                   |                              |                                   |              |                                   |              |                                  |      |           |             |      |           |             |           |           |               |           |                              |           |      |           |      |      |           |           |           |      |      |           |     |           |                                            |           |    |     |      |           |               |           |     |           |      |                           |                     |           |                              |      |     |           |     |           |      |           |           |     |           |           |    |     |     |           |     |     |     |           |                              |  |  |  |    |     |     |           |    |     |     |           |    |     |      |           |     |     |      |           |
| T4                                                                                                                                                                                                                   | 350                                                                                                                                                                                                                                                                                                                                                                                                                                                                                                                                                                                                                                                                                                                                      | 1235                                                                                                                                                                                                                                                                                                                                                                                                                                                                                                                                                                                                                                                                                                                                                                                                                                                                                                                                                                                                                                                                                                                                                                                                                                                                                                                                                                                                                                                                                                                                                                                                                                                             | 1005 0141                                  |                           |                     |                   |                              |                                   |              |                                   |              |                                  |      |           |             |      |           |             |           |           |               |           |                              |           |      |           |      |      |           |           |           |      |      |           |     |           |                                            |           |    |     |      |           |               |           |     |           |      |                           |                     |           |                              |      |     |           |     |           |      |           |           |     |           |           |    |     |     |           |     |     |     |           |                              |  |  |  |    |     |     |           |    |     |     |           |    |     |      |           |     |     |      |           |
| T4                                                                                                                                                                                                                   | 575                                                                                                                                                                                                                                                                                                                                                                                                                                                                                                                                                                                                                                                                                                                                      | 1840                                                                                                                                                                                                                                                                                                                                                                                                                                                                                                                                                                                                                                                                                                                                                                                                                                                                                                                                                                                                                                                                                                                                                                                                                                                                                                                                                                                                                                                                                                                                                                                                                                                             | 1005 0151                                  |                           |                     |                   |                              |                                   |              |                                   |              |                                  |      |           |             |      |           |             |           |           |               |           |                              |           |      |           |      |      |           |           |           |      |      |           |     |           |                                            |           |    |     |      |           |               |           |     |           |      |                           |                     |           |                              |      |     |           |     |           |      |           |           |     |           |           |    |     |     |           |     |     |     |           |                              |  |  |  |    |     |     |           |    |     |     |           |    |     |      |           |     |     |      |           |



Adresa: ul.Braka Mingovi 18, 7000 Bitola; tel: 047/203-330 ,203 900ul.A.Guslarot.1a 02/329 8 130 Skopje

www.electrolux.com.mk www.elektroluks.com.mk e-mail: elek-palenzo@mt.net.mk







# ЕЛЕКТРОЛУКС Electrolux

Industrija za elektricni grejaci, gumeni proizvodi i servis

Ovaj crtez i sopstvenost na Electrolux-Bifolia. Bez negovo pismeno odobranje isfot nesmee da se prepisiva ,umozuva niti kopira bez soglasnost od Electroluks vo sproitivno se snosaf posledici vo smisana clenovite 163 i 164 od kivicniot zakon R.M. (poveda na avtarsko pravo)

Electroluks is registered trademark of Elektroluks companies in Macedonia and other countries

| <p>12.1<br/>Temperature controller<br/>Screw-in</p> <p>Can also be suspended.</p>                                                                                                                                                                       | <p>Application<br/>Maintaining fluids at constant temperature;<br/>flexible installation.</p> <p>Design<br/>Integrated thermostat, switching power 16 A, 400 V,<br/>1 pin, G1/2" sensor with jacket of brass, stainless<br/>steel or polypropylene, hood, IP 56 protection<br/>system.</p>                                                                                                                                                                                                                                                                                                                                                                                                                                                                                                                                                                                                                                                                                                                                                                                                                                                                                                                                                                                                                                                                                                                                                                                                                                                                                                                                                                                                                                      | <table border="1"> <thead> <tr> <th>Temp.<br/>from<br/>°C</th> <th>t o<br/>°C</th> <th>Imm.<br/>length<br/>mm</th> <th>Order<br/>No.</th> <th>Order<br/>No.</th> </tr> </thead> <tbody> <tr> <td></td> <td></td> <td></td> <td>Brass</td> <td>Stainless<br/>steel</td> </tr> <tr> <td>0</td> <td>120</td> <td>200</td> <td>1201 0061</td> <td>1201 1061</td> </tr> <tr> <td>0</td> <td>120</td> <td>300</td> <td>1201 0071</td> <td>1201 1071</td> </tr> <tr> <td>0</td> <td>120</td> <td>500</td> <td>1201 0081</td> <td>1201 1081</td> </tr> <tr> <td>0</td> <td>120</td> <td>1000</td> <td>1201 0091</td> <td>1201 1091</td> </tr> <tr> <td></td> <td></td> <td></td> <td>Polypropylene</td> <td></td> </tr> <tr> <td>0</td> <td>120</td> <td>200</td> <td>1201 2061</td> <td></td> </tr> <tr> <td>0</td> <td>120</td> <td>300</td> <td>1201 2071</td> <td></td> </tr> <tr> <td>0</td> <td>120</td> <td>500</td> <td>1201 2081</td> <td></td> </tr> <tr> <td>0</td> <td>120</td> <td>1000</td> <td>1201 2091</td> <td></td> </tr> </tbody> </table> | Temp.<br>from<br>°C | t o<br>°C          | Imm.<br>length<br>mm | Order<br>No.              | Order<br>No.                                 |                      |                               |                      | Brass      | Stainless<br>steel | 0                   | 120       | 200        | 1201 0061            | 1201 1061          | 0 | 120 | 300 | 1201 0071 | 1201 1071 | 0 | 120 | 500 | 1201 0081 | 1201 1081 | 0 | 120 | 1000 | 1201 0091 | 1201 1091 |  |  |  | Polypropylene |  | 0 | 120 | 200 | 1201 2061 |  | 0 | 120 | 300 | 1201 2071 |  | 0 | 120 | 500 | 1201 2081 |  | 0 | 120 | 1000 | 1201 2091 |  |
|------------------------------------------------------------------------------------------------------------------------------------------------------------------------------------------------------------------------------------------------------------------------------------------------------------------------------------------|---------------------------------------------------------------------------------------------------------------------------------------------------------------------------------------------------------------------------------------------------------------------------------------------------------------------------------------------------------------------------------------------------------------------------------------------------------------------------------------------------------------------------------------------------------------------------------------------------------------------------------------------------------------------------------------------------------------------------------------------------------------------------------------------------------------------------------------------------------------------------------------------------------------------------------------------------------------------------------------------------------------------------------------------------------------------------------------------------------------------------------------------------------------------------------------------------------------------------------------------------------------------------------------------------------------------------------------------------------------------------------------------------------------------------------------------------------------------------------------------------------------------------------------------------------------------------------------------------------------------------------------------------------------------------------------------------------------------------------|--------------------------------------------------------------------------------------------------------------------------------------------------------------------------------------------------------------------------------------------------------------------------------------------------------------------------------------------------------------------------------------------------------------------------------------------------------------------------------------------------------------------------------------------------------------------------------------------------------------------------------------------------------------------------------------------------------------------------------------------------------------------------------------------------------------------------------------------------------------------------------------------------------------------------------------------------------------------------------------------------------------------------------------------------------|---------------------|--------------------|----------------------|---------------------------|----------------------------------------------|----------------------|-------------------------------|----------------------|------------|--------------------|---------------------|-----------|------------|----------------------|--------------------|---|-----|-----|-----------|-----------|---|-----|-----|-----------|-----------|---|-----|------|-----------|-----------|--|--|--|---------------|--|---|-----|-----|-----------|--|---|-----|-----|-----------|--|---|-----|-----|-----------|--|---|-----|------|-----------|--|
| Temp.<br>from<br>°C                                                                                                                                                                                                                                                                                                                      | t o<br>°C                                                                                                                                                                                                                                                                                                                                                                                                                                                                                                                                                                                                                                                                                                                                                                                                                                                                                                                                                                                                                                                                                                                                                                                                                                                                                                                                                                                                                                                                                                                                                                                                                                                                                                                       | Imm.<br>length<br>mm                                                                                                                                                                                                                                                                                                                                                                                                                                                                                                                                                                                                                                                                                                                                                                                                                                                                                                                                                                                                                                   | Order<br>No.        | Order<br>No.       |                      |                           |                                              |                      |                               |                      |            |                    |                     |           |            |                      |                    |   |     |     |           |           |   |     |     |           |           |   |     |      |           |           |  |  |  |               |  |   |     |     |           |  |   |     |     |           |  |   |     |     |           |  |   |     |      |           |  |
|                                                                                                                                                                                                                                                                                                                                          |                                                                                                                                                                                                                                                                                                                                                                                                                                                                                                                                                                                                                                                                                                                                                                                                                                                                                                                                                                                                                                                                                                                                                                                                                                                                                                                                                                                                                                                                                                                                                                                                                                                                                                                                 |                                                                                                                                                                                                                                                                                                                                                                                                                                                                                                                                                                                                                                                                                                                                                                                                                                                                                                                                                                                                                                                        | Brass               | Stainless<br>steel |                      |                           |                                              |                      |                               |                      |            |                    |                     |           |            |                      |                    |   |     |     |           |           |   |     |     |           |           |   |     |      |           |           |  |  |  |               |  |   |     |     |           |  |   |     |     |           |  |   |     |     |           |  |   |     |      |           |  |
| 0                                                                                                                                                                                                                                                                                                                                        | 120                                                                                                                                                                                                                                                                                                                                                                                                                                                                                                                                                                                                                                                                                                                                                                                                                                                                                                                                                                                                                                                                                                                                                                                                                                                                                                                                                                                                                                                                                                                                                                                                                                                                                                                             | 200                                                                                                                                                                                                                                                                                                                                                                                                                                                                                                                                                                                                                                                                                                                                                                                                                                                                                                                                                                                                                                                    | 1201 0061           | 1201 1061          |                      |                           |                                              |                      |                               |                      |            |                    |                     |           |            |                      |                    |   |     |     |           |           |   |     |     |           |           |   |     |      |           |           |  |  |  |               |  |   |     |     |           |  |   |     |     |           |  |   |     |     |           |  |   |     |      |           |  |
| 0                                                                                                                                                                                                                                                                                                                                        | 120                                                                                                                                                                                                                                                                                                                                                                                                                                                                                                                                                                                                                                                                                                                                                                                                                                                                                                                                                                                                                                                                                                                                                                                                                                                                                                                                                                                                                                                                                                                                                                                                                                                                                                                             | 300                                                                                                                                                                                                                                                                                                                                                                                                                                                                                                                                                                                                                                                                                                                                                                                                                                                                                                                                                                                                                                                    | 1201 0071           | 1201 1071          |                      |                           |                                              |                      |                               |                      |            |                    |                     |           |            |                      |                    |   |     |     |           |           |   |     |     |           |           |   |     |      |           |           |  |  |  |               |  |   |     |     |           |  |   |     |     |           |  |   |     |     |           |  |   |     |      |           |  |
| 0                                                                                                                                                                                                                                                                                                                                        | 120                                                                                                                                                                                                                                                                                                                                                                                                                                                                                                                                                                                                                                                                                                                                                                                                                                                                                                                                                                                                                                                                                                                                                                                                                                                                                                                                                                                                                                                                                                                                                                                                                                                                                                                             | 500                                                                                                                                                                                                                                                                                                                                                                                                                                                                                                                                                                                                                                                                                                                                                                                                                                                                                                                                                                                                                                                    | 1201 0081           | 1201 1081          |                      |                           |                                              |                      |                               |                      |            |                    |                     |           |            |                      |                    |   |     |     |           |           |   |     |     |           |           |   |     |      |           |           |  |  |  |               |  |   |     |     |           |  |   |     |     |           |  |   |     |     |           |  |   |     |      |           |  |
| 0                                                                                                                                                                                                                                                                                                                                        | 120                                                                                                                                                                                                                                                                                                                                                                                                                                                                                                                                                                                                                                                                                                                                                                                                                                                                                                                                                                                                                                                                                                                                                                                                                                                                                                                                                                                                                                                                                                                                                                                                                                                                                                                             | 1000                                                                                                                                                                                                                                                                                                                                                                                                                                                                                                                                                                                                                                                                                                                                                                                                                                                                                                                                                                                                                                                   | 1201 0091           | 1201 1091          |                      |                           |                                              |                      |                               |                      |            |                    |                     |           |            |                      |                    |   |     |     |           |           |   |     |     |           |           |   |     |      |           |           |  |  |  |               |  |   |     |     |           |  |   |     |     |           |  |   |     |     |           |  |   |     |      |           |  |
|                                                                                                                                                                                                                                                                                                                                          |                                                                                                                                                                                                                                                                                                                                                                                                                                                                                                                                                                                                                                                                                                                                                                                                                                                                                                                                                                                                                                                                                                                                                                                                                                                                                                                                                                                                                                                                                                                                                                                                                                                                                                                                 |                                                                                                                                                                                                                                                                                                                                                                                                                                                                                                                                                                                                                                                                                                                                                                                                                                                                                                                                                                                                                                                        | Polypropylene       |                    |                      |                           |                                              |                      |                               |                      |            |                    |                     |           |            |                      |                    |   |     |     |           |           |   |     |     |           |           |   |     |      |           |           |  |  |  |               |  |   |     |     |           |  |   |     |     |           |  |   |     |     |           |  |   |     |      |           |  |
| 0                                                                                                                                                                                                                                                                                                                                        | 120                                                                                                                                                                                                                                                                                                                                                                                                                                                                                                                                                                                                                                                                                                                                                                                                                                                                                                                                                                                                                                                                                                                                                                                                                                                                                                                                                                                                                                                                                                                                                                                                                                                                                                                             | 200                                                                                                                                                                                                                                                                                                                                                                                                                                                                                                                                                                                                                                                                                                                                                                                                                                                                                                                                                                                                                                                    | 1201 2061           |                    |                      |                           |                                              |                      |                               |                      |            |                    |                     |           |            |                      |                    |   |     |     |           |           |   |     |     |           |           |   |     |      |           |           |  |  |  |               |  |   |     |     |           |  |   |     |     |           |  |   |     |     |           |  |   |     |      |           |  |
| 0                                                                                                                                                                                                                                                                                                                                        | 120                                                                                                                                                                                                                                                                                                                                                                                                                                                                                                                                                                                                                                                                                                                                                                                                                                                                                                                                                                                                                                                                                                                                                                                                                                                                                                                                                                                                                                                                                                                                                                                                                                                                                                                             | 300                                                                                                                                                                                                                                                                                                                                                                                                                                                                                                                                                                                                                                                                                                                                                                                                                                                                                                                                                                                                                                                    | 1201 2071           |                    |                      |                           |                                              |                      |                               |                      |            |                    |                     |           |            |                      |                    |   |     |     |           |           |   |     |     |           |           |   |     |      |           |           |  |  |  |               |  |   |     |     |           |  |   |     |     |           |  |   |     |     |           |  |   |     |      |           |  |
| 0                                                                                                                                                                                                                                                                                                                                        | 120                                                                                                                                                                                                                                                                                                                                                                                                                                                                                                                                                                                                                                                                                                                                                                                                                                                                                                                                                                                                                                                                                                                                                                                                                                                                                                                                                                                                                                                                                                                                                                                                                                                                                                                             | 500                                                                                                                                                                                                                                                                                                                                                                                                                                                                                                                                                                                                                                                                                                                                                                                                                                                                                                                                                                                                                                                    | 1201 2081           |                    |                      |                           |                                              |                      |                               |                      |            |                    |                     |           |            |                      |                    |   |     |     |           |           |   |     |     |           |           |   |     |      |           |           |  |  |  |               |  |   |     |     |           |  |   |     |     |           |  |   |     |     |           |  |   |     |      |           |  |
| 0                                                                                                                                                                                                                                                                                                                                        | 120                                                                                                                                                                                                                                                                                                                                                                                                                                                                                                                                                                                                                                                                                                                                                                                                                                                                                                                                                                                                                                                                                                                                                                                                                                                                                                                                                                                                                                                                                                                                                                                                                                                                                                                             | 1000                                                                                                                                                                                                                                                                                                                                                                                                                                                                                                                                                                                                                                                                                                                                                                                                                                                                                                                                                                                                                                                   | 1201 2091           |                    |                      |                           |                                              |                      |                               |                      |            |                    |                     |           |            |                      |                    |   |     |     |           |           |   |     |     |           |           |   |     |      |           |           |  |  |  |               |  |   |     |     |           |  |   |     |     |           |  |   |     |     |           |  |   |     |      |           |  |
| <p>13.1<br/>Gas heater</p>                                                                                                                                                                                                                             | <p>Application<br/>Helios gas heaters are used for heating non-explosive gases, for example air, water vapour,<br/>nitrogen etc., up to 700°C max., at up to 0.3 bar pressure.<br/>Heater fans (see paragraph 6.7.)</p> <p>Types:<br/>a) Flange plate for installing in a rectangular building duct or convection oven<br/>b) Air duct for flange-mounting onto a building fan or air duct<br/>c) Special shapes at customer request</p> <p>Additional types:<br/>d) Air funnel for flange-mounting onto pipes<br/>e) Insulating plug above or below the flange, for heat insulation at temperatures up to 200°C<br/>f) Cooling zone between the insulating plug and connection case, at temperatures over 200°C<br/>g) Connection case in IP 65 (IP 30 Standard)</p> <p>Design:<br/>Flange or air duct of galvanized steel or stainless steel, 8 mm diameter tube element of steel<br/>or stainless steel, mat.-no. 1.4541 or mat.-no. 1.4828, in versions with or without fins. Voltage,<br/>power, and switching sections at customer request.<br/>Regulation by temperature controller, limiter, PT 100 or thermocouples.</p> <p>To prepare the system, we need the following information:</p> <table border="0"> <tr> <td>type of gas heated :</td> <td>control type :</td> </tr> <tr> <td>gas volume :</td> <td>duct height :</td> </tr> <tr> <td>inlet temperature :</td> <td>duct width :</td> </tr> <tr> <td>outlet temperature :</td> <td>duct length (max.) :</td> </tr> <tr> <td>pressure :</td> <td>material :</td> </tr> <tr> <td>power :</td> <td>protection system :</td> </tr> <tr> <td>voltage :</td> <td>quantity :</td> </tr> <tr> <td>switching sections :</td> <td>special requests :</td> </tr> </table> | type of gas heated :                                                                                                                                                                                                                                                                                                                                                                                                                                                                                                                                                                                                                                                                                                                                                                                                                                                                                                                                                                                                                                   | control type :      | gas volume :       | duct height :        | inlet temperature :       | duct width :                                 | outlet temperature : | duct length (max.) :          | pressure :           | material : | power :            | protection system : | voltage : | quantity : | switching sections : | special requests : |   |     |     |           |           |   |     |     |           |           |   |     |      |           |           |  |  |  |               |  |   |     |     |           |  |   |     |     |           |  |   |     |     |           |  |   |     |      |           |  |
| type of gas heated :                                                                                                                                                                                                                                                                                                                     | control type :                                                                                                                                                                                                                                                                                                                                                                                                                                                                                                                                                                                                                                                                                                                                                                                                                                                                                                                                                                                                                                                                                                                                                                                                                                                                                                                                                                                                                                                                                                                                                                                                                                                                                                                  |                                                                                                                                                                                                                                                                                                                                                                                                                                                                                                                                                                                                                                                                                                                                                                                                                                                                                                                                                                                                                                                        |                     |                    |                      |                           |                                              |                      |                               |                      |            |                    |                     |           |            |                      |                    |   |     |     |           |           |   |     |     |           |           |   |     |      |           |           |  |  |  |               |  |   |     |     |           |  |   |     |     |           |  |   |     |     |           |  |   |     |      |           |  |
| gas volume :                                                                                                                                                                                                                                                                                                                             | duct height :                                                                                                                                                                                                                                                                                                                                                                                                                                                                                                                                                                                                                                                                                                                                                                                                                                                                                                                                                                                                                                                                                                                                                                                                                                                                                                                                                                                                                                                                                                                                                                                                                                                                                                                   |                                                                                                                                                                                                                                                                                                                                                                                                                                                                                                                                                                                                                                                                                                                                                                                                                                                                                                                                                                                                                                                        |                     |                    |                      |                           |                                              |                      |                               |                      |            |                    |                     |           |            |                      |                    |   |     |     |           |           |   |     |     |           |           |   |     |      |           |           |  |  |  |               |  |   |     |     |           |  |   |     |     |           |  |   |     |     |           |  |   |     |      |           |  |
| inlet temperature :                                                                                                                                                                                                                                                                                                                      | duct width :                                                                                                                                                                                                                                                                                                                                                                                                                                                                                                                                                                                                                                                                                                                                                                                                                                                                                                                                                                                                                                                                                                                                                                                                                                                                                                                                                                                                                                                                                                                                                                                                                                                                                                                    |                                                                                                                                                                                                                                                                                                                                                                                                                                                                                                                                                                                                                                                                                                                                                                                                                                                                                                                                                                                                                                                        |                     |                    |                      |                           |                                              |                      |                               |                      |            |                    |                     |           |            |                      |                    |   |     |     |           |           |   |     |     |           |           |   |     |      |           |           |  |  |  |               |  |   |     |     |           |  |   |     |     |           |  |   |     |     |           |  |   |     |      |           |  |
| outlet temperature :                                                                                                                                                                                                                                                                                                                     | duct length (max.) :                                                                                                                                                                                                                                                                                                                                                                                                                                                                                                                                                                                                                                                                                                                                                                                                                                                                                                                                                                                                                                                                                                                                                                                                                                                                                                                                                                                                                                                                                                                                                                                                                                                                                                            |                                                                                                                                                                                                                                                                                                                                                                                                                                                                                                                                                                                                                                                                                                                                                                                                                                                                                                                                                                                                                                                        |                     |                    |                      |                           |                                              |                      |                               |                      |            |                    |                     |           |            |                      |                    |   |     |     |           |           |   |     |     |           |           |   |     |      |           |           |  |  |  |               |  |   |     |     |           |  |   |     |     |           |  |   |     |     |           |  |   |     |      |           |  |
| pressure :                                                                                                                                                                                                                                                                                                                               | material :                                                                                                                                                                                                                                                                                                                                                                                                                                                                                                                                                                                                                                                                                                                                                                                                                                                                                                                                                                                                                                                                                                                                                                                                                                                                                                                                                                                                                                                                                                                                                                                                                                                                                                                      |                                                                                                                                                                                                                                                                                                                                                                                                                                                                                                                                                                                                                                                                                                                                                                                                                                                                                                                                                                                                                                                        |                     |                    |                      |                           |                                              |                      |                               |                      |            |                    |                     |           |            |                      |                    |   |     |     |           |           |   |     |     |           |           |   |     |      |           |           |  |  |  |               |  |   |     |     |           |  |   |     |     |           |  |   |     |     |           |  |   |     |      |           |  |
| power :                                                                                                                                                                                                                                                                                                                                  | protection system :                                                                                                                                                                                                                                                                                                                                                                                                                                                                                                                                                                                                                                                                                                                                                                                                                                                                                                                                                                                                                                                                                                                                                                                                                                                                                                                                                                                                                                                                                                                                                                                                                                                                                                             |                                                                                                                                                                                                                                                                                                                                                                                                                                                                                                                                                                                                                                                                                                                                                                                                                                                                                                                                                                                                                                                        |                     |                    |                      |                           |                                              |                      |                               |                      |            |                    |                     |           |            |                      |                    |   |     |     |           |           |   |     |     |           |           |   |     |      |           |           |  |  |  |               |  |   |     |     |           |  |   |     |     |           |  |   |     |     |           |  |   |     |      |           |  |
| voltage :                                                                                                                                                                                                                                                                                                                                | quantity :                                                                                                                                                                                                                                                                                                                                                                                                                                                                                                                                                                                                                                                                                                                                                                                                                                                                                                                                                                                                                                                                                                                                                                                                                                                                                                                                                                                                                                                                                                                                                                                                                                                                                                                      |                                                                                                                                                                                                                                                                                                                                                                                                                                                                                                                                                                                                                                                                                                                                                                                                                                                                                                                                                                                                                                                        |                     |                    |                      |                           |                                              |                      |                               |                      |            |                    |                     |           |            |                      |                    |   |     |     |           |           |   |     |     |           |           |   |     |      |           |           |  |  |  |               |  |   |     |     |           |  |   |     |     |           |  |   |     |     |           |  |   |     |      |           |  |
| switching sections :                                                                                                                                                                                                                                                                                                                     | special requests :                                                                                                                                                                                                                                                                                                                                                                                                                                                                                                                                                                                                                                                                                                                                                                                                                                                                                                                                                                                                                                                                                                                                                                                                                                                                                                                                                                                                                                                                                                                                                                                                                                                                                                              |                                                                                                                                                                                                                                                                                                                                                                                                                                                                                                                                                                                                                                                                                                                                                                                                                                                                                                                                                                                                                                                        |                     |                    |                      |                           |                                              |                      |                               |                      |            |                    |                     |           |            |                      |                    |   |     |     |           |           |   |     |     |           |           |   |     |      |           |           |  |  |  |               |  |   |     |     |           |  |   |     |     |           |  |   |     |     |           |  |   |     |      |           |  |
| <p>14.1<br/>Continuous-flow heater</p>                                                                                                                                                                                                                | <p>Application:<br/>Helios continuous-flow heaters are used for heating:<br/>a) demineralised water and ultrapure water for pharmaceuticals, not too aggressive acids,<br/>caustic solutions and other fluids that do not attack the stainless steels used by Helios GmbH<br/>b) Lubricating, heating, quenching, and hydraulic fluids, vegetable oils, water/glycol mixtures,<br/>emulsions, and other fluids that do not attack steel<br/>c) Air, nitrogen, and other non-explosive gases up to 150°C max.<br/>For special air and gas heaters, see paragraph 13.1</p> <p>Design:<br/>Helios continuous-flow heaters consist of 2 components:<br/>a) Flow pipe with counter flange, feed and discharge connectors, draining, vent and support stand<br/>(2 support stands for horizontal installation position).<br/>At customer request, the flow pipe can be fitted with a mineral matter retainer.<br/>b) Flanged heating element as described in paragraph 4.2.</p> <p>HELIOS continuous-flow heaters are made according to the "AD 2000" information leaflets,<br/>without TÜV inspection.</p> <p>To prepare the system, we need the following information:</p> <table border="0"> <tr> <td>type of fluid heated :</td> <td>voltage :</td> </tr> <tr> <td>gas volume :</td> <td>control type :</td> </tr> <tr> <td>volume flow rate (m³/h) :</td> <td>installation position: horizontal/vertical :</td> </tr> <tr> <td>inlet temperature :</td> <td>insulation required: yes/no :</td> </tr> <tr> <td>outlet temperature :</td> <td>material :</td> </tr> <tr> <td>pressure :</td> <td>quantity :</td> </tr> <tr> <td>power :</td> <td></td> </tr> </table>                                                              | type of fluid heated :                                                                                                                                                                                                                                                                                                                                                                                                                                                                                                                                                                                                                                                                                                                                                                                                                                                                                                                                                                                                                                 | voltage :           | gas volume :       | control type :       | volume flow rate (m³/h) : | installation position: horizontal/vertical : | inlet temperature :  | insulation required: yes/no : | outlet temperature : | material : | pressure :         | quantity :          | power :   |            |                      |                    |   |     |     |           |           |   |     |     |           |           |   |     |      |           |           |  |  |  |               |  |   |     |     |           |  |   |     |     |           |  |   |     |     |           |  |   |     |      |           |  |
| type of fluid heated :                                                                                                                                                                                                                                                                                                                   | voltage :                                                                                                                                                                                                                                                                                                                                                                                                                                                                                                                                                                                                                                                                                                                                                                                                                                                                                                                                                                                                                                                                                                                                                                                                                                                                                                                                                                                                                                                                                                                                                                                                                                                                                                                       |                                                                                                                                                                                                                                                                                                                                                                                                                                                                                                                                                                                                                                                                                                                                                                                                                                                                                                                                                                                                                                                        |                     |                    |                      |                           |                                              |                      |                               |                      |            |                    |                     |           |            |                      |                    |   |     |     |           |           |   |     |     |           |           |   |     |      |           |           |  |  |  |               |  |   |     |     |           |  |   |     |     |           |  |   |     |     |           |  |   |     |      |           |  |
| gas volume :                                                                                                                                                                                                                                                                                                                             | control type :                                                                                                                                                                                                                                                                                                                                                                                                                                                                                                                                                                                                                                                                                                                                                                                                                                                                                                                                                                                                                                                                                                                                                                                                                                                                                                                                                                                                                                                                                                                                                                                                                                                                                                                  |                                                                                                                                                                                                                                                                                                                                                                                                                                                                                                                                                                                                                                                                                                                                                                                                                                                                                                                                                                                                                                                        |                     |                    |                      |                           |                                              |                      |                               |                      |            |                    |                     |           |            |                      |                    |   |     |     |           |           |   |     |     |           |           |   |     |      |           |           |  |  |  |               |  |   |     |     |           |  |   |     |     |           |  |   |     |     |           |  |   |     |      |           |  |
| volume flow rate (m³/h) :                                                                                                                                                                                                                                                                                                                | installation position: horizontal/vertical :                                                                                                                                                                                                                                                                                                                                                                                                                                                                                                                                                                                                                                                                                                                                                                                                                                                                                                                                                                                                                                                                                                                                                                                                                                                                                                                                                                                                                                                                                                                                                                                                                                                                                    |                                                                                                                                                                                                                                                                                                                                                                                                                                                                                                                                                                                                                                                                                                                                                                                                                                                                                                                                                                                                                                                        |                     |                    |                      |                           |                                              |                      |                               |                      |            |                    |                     |           |            |                      |                    |   |     |     |           |           |   |     |     |           |           |   |     |      |           |           |  |  |  |               |  |   |     |     |           |  |   |     |     |           |  |   |     |     |           |  |   |     |      |           |  |
| inlet temperature :                                                                                                                                                                                                                                                                                                                      | insulation required: yes/no :                                                                                                                                                                                                                                                                                                                                                                                                                                                                                                                                                                                                                                                                                                                                                                                                                                                                                                                                                                                                                                                                                                                                                                                                                                                                                                                                                                                                                                                                                                                                                                                                                                                                                                   |                                                                                                                                                                                                                                                                                                                                                                                                                                                                                                                                                                                                                                                                                                                                                                                                                                                                                                                                                                                                                                                        |                     |                    |                      |                           |                                              |                      |                               |                      |            |                    |                     |           |            |                      |                    |   |     |     |           |           |   |     |     |           |           |   |     |      |           |           |  |  |  |               |  |   |     |     |           |  |   |     |     |           |  |   |     |     |           |  |   |     |      |           |  |
| outlet temperature :                                                                                                                                                                                                                                                                                                                     | material :                                                                                                                                                                                                                                                                                                                                                                                                                                                                                                                                                                                                                                                                                                                                                                                                                                                                                                                                                                                                                                                                                                                                                                                                                                                                                                                                                                                                                                                                                                                                                                                                                                                                                                                      |                                                                                                                                                                                                                                                                                                                                                                                                                                                                                                                                                                                                                                                                                                                                                                                                                                                                                                                                                                                                                                                        |                     |                    |                      |                           |                                              |                      |                               |                      |            |                    |                     |           |            |                      |                    |   |     |     |           |           |   |     |     |           |           |   |     |      |           |           |  |  |  |               |  |   |     |     |           |  |   |     |     |           |  |   |     |     |           |  |   |     |      |           |  |
| pressure :                                                                                                                                                                                                                                                                                                                               | quantity :                                                                                                                                                                                                                                                                                                                                                                                                                                                                                                                                                                                                                                                                                                                                                                                                                                                                                                                                                                                                                                                                                                                                                                                                                                                                                                                                                                                                                                                                                                                                                                                                                                                                                                                      |                                                                                                                                                                                                                                                                                                                                                                                                                                                                                                                                                                                                                                                                                                                                                                                                                                                                                                                                                                                                                                                        |                     |                    |                      |                           |                                              |                      |                               |                      |            |                    |                     |           |            |                      |                    |   |     |     |           |           |   |     |     |           |           |   |     |      |           |           |  |  |  |               |  |   |     |     |           |  |   |     |     |           |  |   |     |     |           |  |   |     |      |           |  |
| power :                                                                                                                                                                                                                                                                                                                                  |                                                                                                                                                                                                                                                                                                                                                                                                                                                                                                                                                                                                                                                                                                                                                                                                                                                                                                                                                                                                                                                                                                                                                                                                                                                                                                                                                                                                                                                                                                                                                                                                                                                                                                                                 |                                                                                                                                                                                                                                                                                                                                                                                                                                                                                                                                                                                                                                                                                                                                                                                                                                                                                                                                                                                                                                                        |                     |                    |                      |                           |                                              |                      |                               |                      |            |                    |                     |           |            |                      |                    |   |     |     |           |           |   |     |     |           |           |   |     |      |           |           |  |  |  |               |  |   |     |     |           |  |   |     |     |           |  |   |     |     |           |  |   |     |      |           |  |
| <p><b>Further product range</b></p> <p>Room temperature controller, IP 30 and IP 54<br/>protection system<br/>Integrated temperature controller<br/>Integrated temperature limiter<br/>Air heater, with explosion protection<br/>Tank heaters for chemical fluids<br/>Gate seal heaters, with flooding protection<br/>Roller heaters</p> | <p><b>Consultation</b><br/>We provide:</p> <p>Heat requirement calculation<br/>Heat loss calculation<br/>Heating element selection<br/>Heating element layout<br/>Material selection<br/>Suggestions for installation<br/>Suggestions for control systems<br/>Circuit diagrams<br/>Operating and maintenance instructions<br/>Factory test reports</p>                                                                                                                                                                                                                                                                                                                                                                                                                                                                                                                                                                                                                                                                                                                                                                                                                                                                                                                                                                                                                                                                                                                                                                                                                                                                                                                                                                          | <p><b>Special adaptations</b></p> <p>* These heating elements are available in other<br/>lengths, power ratings, voltages, and materials.</p> <p>If in doubt, please ask your supplier for the<br/>maximum permissible unit load of the fluid<br/>concerned.</p>                                                                                                                                                                                                                                                                                                                                                                                                                                                                                                                                                                                                                                                                                                                                                                                       |                     |                    |                      |                           |                                              |                      |                               |                      |            |                    |                     |           |            |                      |                    |   |     |     |           |           |   |     |     |           |           |   |     |      |           |           |  |  |  |               |  |   |     |     |           |  |   |     |     |           |  |   |     |     |           |  |   |     |      |           |  |



Adresa: ul.Braka Mingovi 18, 7000 Bitola; tel: 047/203-330 ,203 900ul.A.Guslarot.1a 02/329 8 130 Skopje

www.electrolux.com.mk www.elektroluks.com.mk e-mail: elek-palenzo@mt.net.mk

