

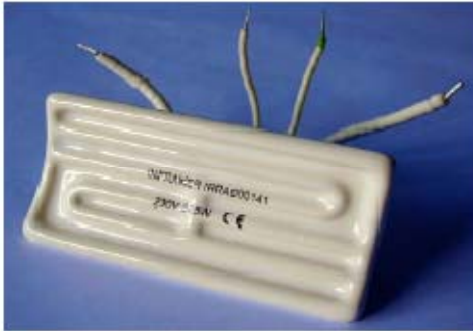

КЕРАМИЧКИ ИНФРАЦРВЕНИ ГРЕАЧИ



Карактеристики и придобивки

- Температура на површината до 750°C.
- Mid – to – far инфрацрвената бранова должина овозможува рамномерно загревање на широка област.
- Примарно зрачење од 3-10 микрони опсег (невидлива должина) која е најефективна бранова должина за загревање на пластика, хартија, платно и сушење на растворувачи.
- Изведба со вградена термосонда.
- Големини: 122 x 60mm, 245 x 60mm и 122 x 122mm.
- Изведба со розова површина која се менува во сива која овозможува прегледност на операбилноста.
- Чиста, без контаминација операбилност.
- Глазирана обвивка од керамичкото тело без оксидација како на металните обвивки.
- Овозможуваат перфектни повторувачки перформанси.
- Лесно поставување на широки области и можност за контрола по зони.
- Оперативен животен век од 5000 часови.
- Жиците од легури на железо овозможуваат поголема трајност отколку никел-хром легутите.
- Отпорни на термо удар. Греачите не се оштетуваат при контакт со вода.



Примена

Пластика:

- Термообликување
- Оформување со вакуум
- Екструдирани делови (делови со извлекување)
- Сушење
- Ламинирање

Електроника:

- Грејни PCB
- Инфрацрвени печки за SMT

Хартија:

- Брзо сушење на површина на хартија
- Активација на лепила

Платно

- Сушење
- Сушење на latex платна

Керамика

- Сушење на глазури и пигменти

Равивање на тенки филмови

- Обработка на субстракти во вакуум

Мебел/столарство

- Загревање и сушење на лепила и компоненти

Храна

- Загревање
- Печење

Сликарство

- Сушење на лакови/финеси
- Печење на лакови/финеси

Пакување

- Вакумирање
- Обликување

Печатење

- Сушење на мастило



Селекција на елементи

	Моќност			
	122 x 60 mm:	200 W	325 W	500 W
	245 x 60 mm:	250 W	400 W	650 W
Загревање на келии и панели во вакуум машини				
Производство на кожни паковања				
Згуснување на PVC маса				
Загревање на смеса за хартија пред пресирање				
Брзо сушење на лакирана хартија				
Брзо сушење на гумирана или леплива хартија				
Активирање на лепила				
Сушење пластична емулзија				
Сушење на платна				
Фиксирање на најлон или перлон				
Загревање или сушење на дрво				
Сушење на обична или обоена кожа				
Загревање или сушење на цементирани споеви				
Сушење на глазирани керамички делови				
Сушење и печење на обоени метални делови				
Греење на субстрати во вакуум комори				

Технички податоци

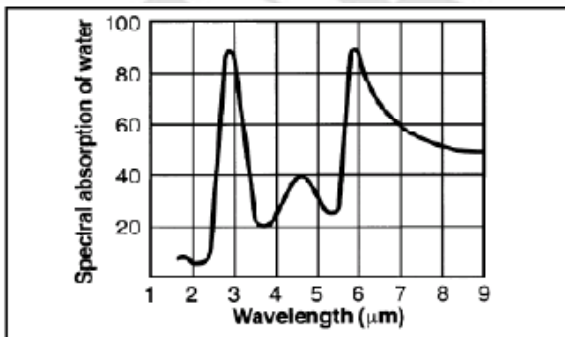

Овој дијаграм покажува како водата ги апсорбира долгите инфрацрвени бранови. Максимата на апорпција е 3 и 6 μm .

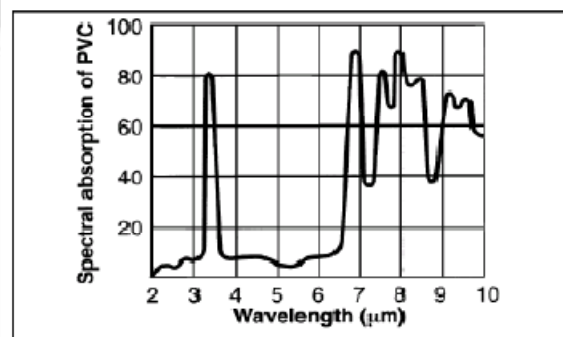

Овде е прикажана спектралната апорпција на PVC. Главниот опсег на апсорпција е помеѓу 7 и 10 μm . Кривите за другите пластични имаат слични карактеристики.

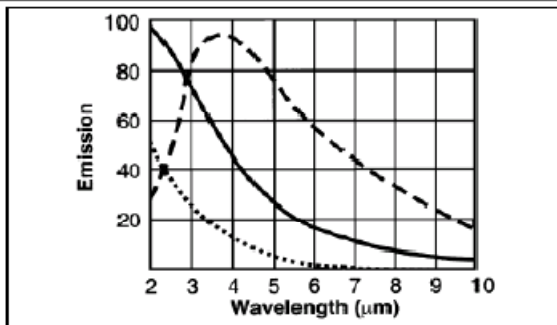

Емисионен спектар на црно-телни радијатори. Точкеста линија: 2100°C; полна линија: 1100°C (за кварцни радијатори). Испрекината линија: 510°C за керамички радијатори, најдобар опсег 3 до 10 µm.

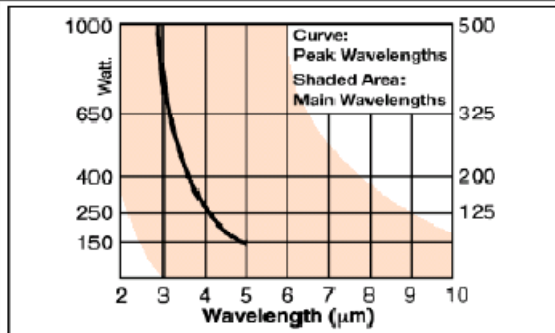

Овој график покажува точкеста бранова должина и главната бранова должина е детерминирана за секоја моќност на сите радијатори.

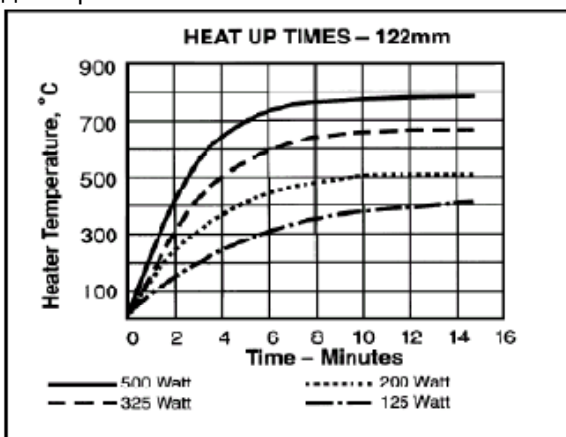

Температура која ја покажува термосондата. Температурата на површината е значително пониска.

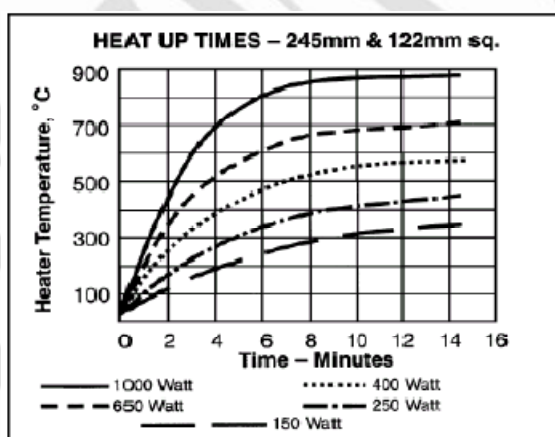

Температура која ја покажува термосондата. Температурата на површината е значително пониска.

Големини

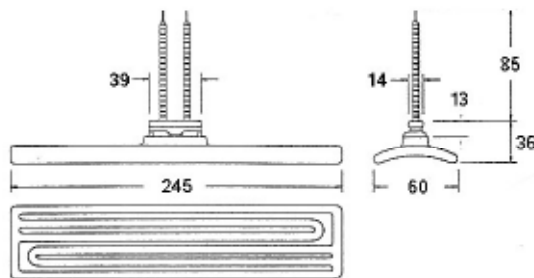

245 x 60 mm, CURVED

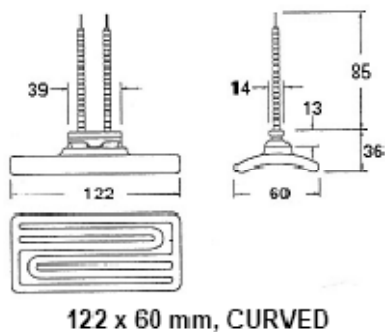

122 x 60 mm, CURVED

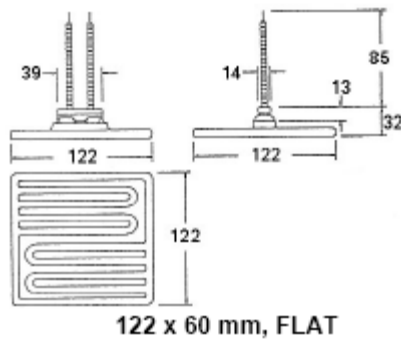

122 x 60 mm, FLAT

Спецификација

големина mm	Форма	Моќност (W)	Напон (V)	Средна темп. на површината	Максимална дозволена темп. на површината	Бранова должина (µm)	Ознака на дел БЕЗ термосонда	Ознака на дел СО термосонда
122 x 60	Кружен (curved)	125	230	420	550	4,3	IRRA000136	IRRA000137
		200	230	510	600	3,7	IRRA000138	IRRA000139
		325	230	630	700	3,2	IRRA000140	IRRA000141
		500	230	750	800	2,9	IRRA000142	IRRA000143
245 x 60	Кружен (curved)	150	230	310	450	4,9	IRRA000144	IRRA000145
		250	230	420	550	4,3	IRRA000146	IRRA000147
		400	230	510	600	3,7	IRRA000148	IRRA000149
		650	230	630	700	3,2	IRRA000150	IRRA000151
		1000	230	750	800	2,9	IRRA000152	IRRA000153
122 x 122	рамен (flat)	400	230	510	600	3,7	IRRA000180	IRRA000175
		650	230	630	700	3,2	IRRA000181	IRRA000185
		1000	230	750	800	2,9	IRRA000184	IRRA000186

Температурно-осетливи бои

Нашите керамички зрачни инфрацрвени греачи се достапни исто така во температурно-осетливи бои: греачот нормално е во темно розева боја кога е ладен, но кога се вклучува тој има сива боја.

Така лесно може да се забележи изгорен греач, бидејќи ќе остане розев и кога е вклучен.

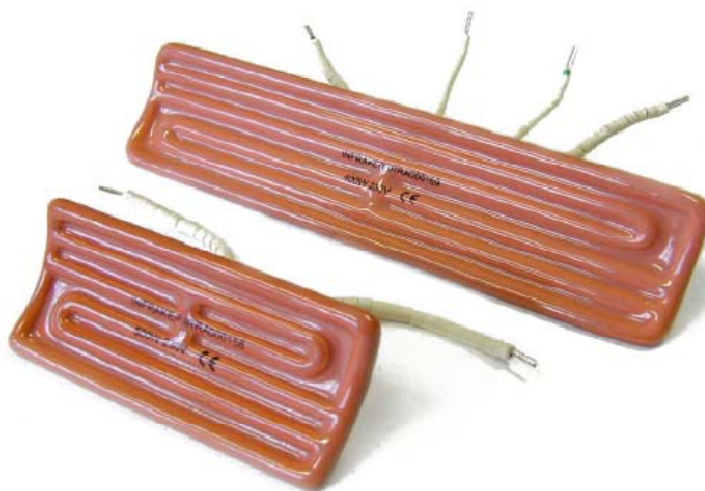



Рефлектори (склоп со одбивач на топлина)

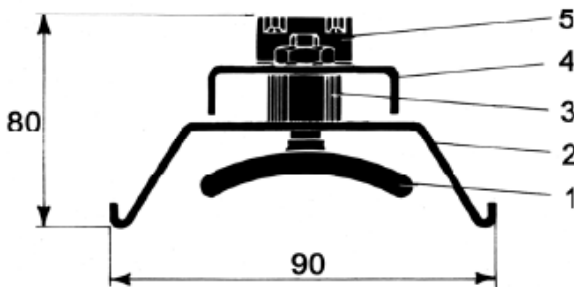

- | | |
|---------------------|---------------------|
| 1. Греач | 1. Heater |
| 2. Рефлектор | 2. Reflector |
| 3. Раширувач | 3. Spacers |
| 4. Рамка за подршка | 4. Supporting Frame |
| 5. Терминален блок | 5. Terminal Blocks |



Дел	Број на делот	Опис	
1	по спецификација	Греач, големина 245 x 60mm (вклучена спојница и дел за фиксирање)	
2	RIFL000001	Рефлектор (должина 500 mm), за 2 греачи	
	RIFL000002	Рефлектор (должина 750 mm), за 3 греачи	
	RIFL000003	Рефлектор (должина 1000 mm), за 4 греачи	
	RIFL000004	Рефлектор (должина 1250 mm), за 5 греачи	
	RIFL000005	Рефлектор (должина 1550 mm), за 6 греачи	
	RIFL000006	Рефлектор (должина 1750 mm), за 7 греачи	
	RIFL000007	Рефлектор (должина 2000 mm), за 8 греачи	
3	ACCS000010	Spacers assembly (2 pcs for assemblies of 1-4 heaters, 3 pcs for assemblies of 5-8 heaters)	
4	SUPP000003	Рамка за подршка (должина 500 mm) за 2 греачи	
	SUPP000004	Рамка за подршка (должина 750 mm) за 3 греачи	
	SUPP000005	Рамка за подршка (должина 1000 mm) за 4 греачи	
	SUPP000006	Рамка за подршка (должина 1250 mm) за 5 греачи	
	SUPP000007	Рамка за подршка (должина 1500 mm) за 6 греачи	
	SUPP000008	Рамка за подршка (должина 1750 mm) за 7 греачи	
	SUPP000009	Рамка за подршка (должина 2000 mm) за 8 греачи	
	SUPP000010	Рамка за подршка со поголема должина за монтирање (должина 580 mm) за 2 греачи	
	SUPP000011	Рамка за подршка со поголема должина за монтирање (должина 830 mm) за 3 греачи	
	SUPP000012	Рамка за подршка со поголема должина за монтирање (должина 1080 mm) за 4 греачи	
	SUPP000013	Рамка за подршка со поголема должина за монтирање (должина 1330 mm) за 5 греачи	
	SUPP000014	Рамка за подршка со поголема должина за монтирање (должина 1580 mm) за 6 греачи	
	SUPP000015	Рамка за подршка со поголема должина за монтирање (должина 1830 mm) за 7 греачи	
	SUPP000016	Рамка за подршка со поголема должина за монтирање (должина 2080 mm) за 8 греачи	
	5	MRST000005	Терминален блок, за греачи без термосонда (1 парче за секој раширувач)
		MRST000003	Терминален блок, за греачи со термосонда (1 парче за секој раширувач)



Кварцни Инфрацрвени греачи

- Најдобар извор на зрачна топлина со брзо распространување
- Кварцните греачи се монтираат во куќишта и лежишта од нерѓосувачки материјали со високо-одвини особини
- Радијација или зрачење со средна бранова должина
- Моќност до 46 kW/m². Напон до 230 V.

1 - QFQ 62 x 62 mm



Моќност од 75 W до 200 W

2 - HFQ 125 x 62 mm

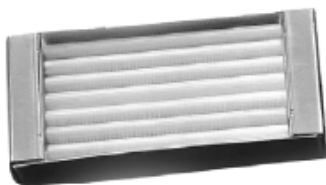

Моќност од 150 W до 375 W

3 - HSQ 125 x 125 mm



Моќност од 300 W до 750 W

4 - FFQ 248 x 62 mm

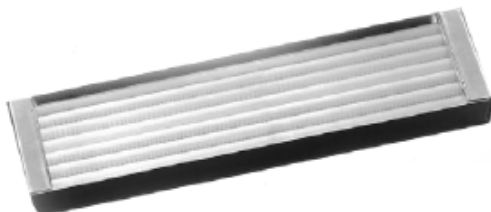

Моќност од 300 W до 750 W

5 - LFQ 248 x 117 mm

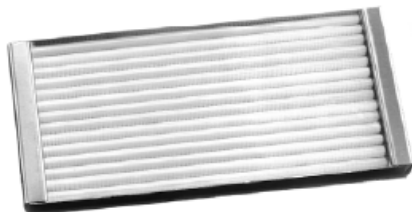

Моќност од 750 W до 1250 W

